

00054236
00054237
(DIR355BT)

hama



Digital Radio

Digital-Radio

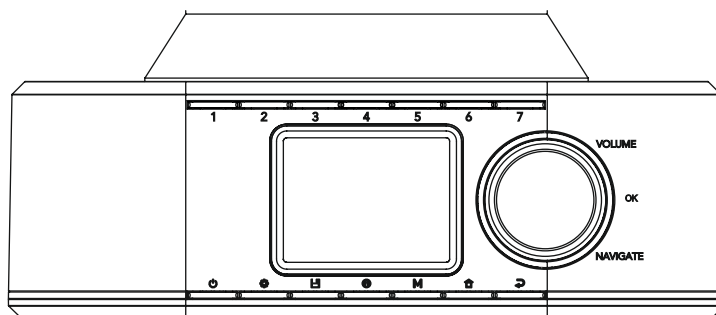

Operating Instructions / Bedienungsanleitung / Mode d'emploi / Instrucciones de uso /
Руководство по эксплуатации / Istruzioni per l'uso / Gebruiksaanwijzing / Οδηγίες χρήσης / Instrukcja obsługi /
Használati útmutató / Návod k použití / Návod na použitie / Manual de instruções / Kullanma kılavuzu /
Manual de utilizare / Bruksanvisning / Käyttöohje / Работна инструкция / Betjeningsvejledning / Manuelt stasjonssøk



1. Sisällysluettelo

1. Sisällysluettelo	2
2. Johdanto	5
2.1 Varoitusmerkkien ja ohjeiden selitykset	5
2.2 Pakkauksen sisältö	5
3. Turvallisuusohjeet	6
4. Tietoja ja ohjeita ennen käyttöönottoa	7
5. Radion ja lisävarusteiden rakenne	8
5.1 Takasivu	8
5.2 Etusivu	9
5.3 Asennus kiinnittimillä	10
5.4 Asennus liitinjärjestelmällä	10
6. Käyttötapa	11
6.1 Yleinen käyttö	11
6.2 Asetusvalikko	11
6.3 Suosikkien hallinta	12
7. Käyttöönotto	13
7.1 Radion kytkeminen ja käyttöön ottaminen	13
7.2 Verkkoyhteyden/internetyhteyden valmistelu	14
7.3 WLAN/Wifi-yhteys (langaton verkko)	14
8. Navigointi ja ohjaus	15
8.1 Käyttömahdollisuudet	15
8.2 Kielivalinta	15
8.3 Asennustoiminto	15
8.4 Aika-asetukset	15
8.5 Verkkoyhteyden pitäminen	16
8.6 Verkkotoiminto	16
8.7 Suosikkien hallinta	17
8.8 Näytön kuvaus	18
9. Valikon rakenne	19
10. DAB-radio	20
10.1 Kanavalista	20
10.2 Täydellinen kanavahaku	20
10.3 Passiivisen kanavan poistaminen	20
10.4 DRC – Dynamic Range Control	20
10.5 Kanavajärjestys	20



11. Internetradio ja podcastit	21
11.1 Maa (radion IP-osoitteen perusteella)	21
11.2 Historia (ei ole vielä käytettävissä ensiasetusten yhteydessä tai tyhjä)	21
11.3 Haku	21
11.4 Maat	21
11.5 Suosittu	22
11.6 Etsi	22
11.7 Lisää kanavia ja luo/muokkaa omia suosikkiluetteloita (verkkoselain tarpeen)	22
11.8 Hallinnan käyttöliittymän avaaminen	23
11.9 Lisää oma kanava	24
11.10 Poista kanava	25
12. Spotify Connect	26
13. UKW-radio	27
13.1 Automaattinen kanavahaku	27
13.2 Manuaalinen kanavahaku	27
13.3 Asetukset	27
14. AUX-In (ulkoisten lähteiden toistaminen)	28
15. Bluetooth®-toisto (RX)	29
15.1 Yhdistä lähde	29
15.2 Bluetooth®-toisto	29
15.3 Muut asetukset	29
16. Rutiinit	30
16.1 Automaattinen sammutus	30
16.2 Herätys	30
16.3 Ajastin	31
17. Järjestelmäasetukset – yleisnäkymä	32
18. Verkko ja audio	33
18.1 Internetasetukset	33
18.1.1 Verkkotoiminto	33
18.1.2 Luo yhteys WLAN:iin	33
18.1.3 Pre-Shared-Key (PSK)	34
18.1.4 PIN	34
18.1.5 WPS asetukset	35
18.1.6 Asetusten näyttö	35
18.1.7 Manuaaliset asetukset	35
18.2 Bluetooth® vastaanotin (BT RX)	38
18.2.1 Bluetooth®-vastaanotin	38
18.3 Taajuuskorjain	39



19. Näytön asetukset	40
19.1 Näytön valaistus	40
19.1.1 Käyttötila	40
19.1.2 Valmiustila	40
19.1.3 Lepotila	40
19.2 Värikaavio	40
20. Järjestelmä	41
20.1 Asennustoiminto	41
20.2 Aika-asetukset	41
20.2.1 Aika/päivämääräasetukset	41
20.2.2 Ajan synkronisointi	41
20.2.3 Ajan näyttö	42
20.2.4 Aikavyöhykkeen asettaminen	42
20.2.5 Kesä-/Talviaika	42
20.3 Kieli	42
20.4 Automaattinen valmiustila	42
20.5 Ohjelmistopäivitys	42
20.6 Tehdasasetukset	42
21. Järjestelmätiedot	43
21.1 Info	43
21.2 Tietosuojakäytäntö	43
22. Tekniset tiedot	44



2. Johdanto

Suurkiitos, että valitsit Hama-tuotteen. Varaa aikaa ja lue seuraavat ohjeet ensin kokonaan läpi. Säilytä sen jälkeen tämä käyttöohje varmassa paikassa, jotta voit tarvittaessa tarkistaa siitä eri asioita. Jos luovut laitteesta, anna tämä käyttöohje sen mukana uudelle omistajalle.

2.1 Varoitusmerkkien ja ohjeiden selitykset

Sähköiskun vaara



Tämä merkki viittaa tuotteen eristämättömien osien kosketuksesta aiheutuvaan vaaraan, joka saattaa aiheuttaa niin suuren jännitteen, että on olemassa sähköiskun vaara.

Varoitus



Niillä merkitään turvallisuusohjeet ja kiinnitetään huomio erityisiin vaaroihin ja riskeihin.

Huomautus



Käytetään lisätietojen tai tärkeiden ohjeiden merkitsemiseen.

2.2 Pakkauksen sisältö

- DIR355BT-digitaaliradio
- Verkkolaite (18 V, 2,6 A)
- Puristusliitos
- Ruuviliitos
- Kaapin kiinnike
- Kaapin kiinnikkeen ruuvit
- Pikaohje (monikielinen)

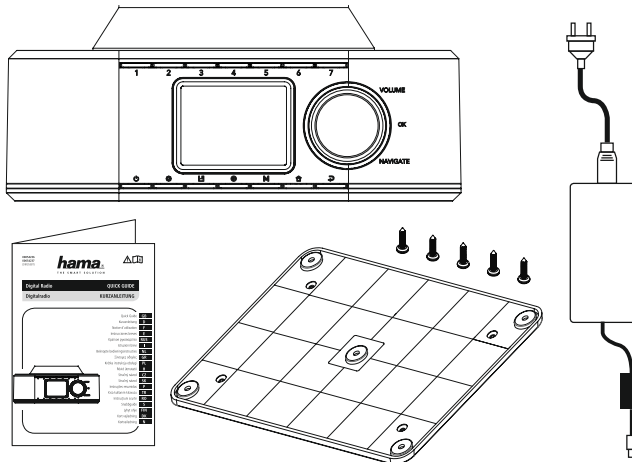



3. Turvallisuusohjeet

- Tuote on tarkoitettu yksityiseen, ei-kaupalliseen kotikäyttöön.
- Suojaa tuotetta lialta, kosteudelta ja ylikuumenemiselta ja käytä sitä vain kuivissa tiloissa.
- Tämä tuote, kuten kaikki muut sähkölaitteet, ei kuulu lasten käsiin!
- Älä anna laitteen pudota äläkä altista sitä voimakkaalle tärinälle.
- Älä käytä tuotetta sen teknisissä tiedoissa ilmoitettujen suorituskykyrajojen ulkopuolella.
- Pidä pakkausmateriaalit ehdottomasti poissa lasten ulottuvilta: niistä aiheutuu tukehtumisvaara.
- Hävitä pakkausmateriaalit heti paikallisten jätehuoltomääräysten mukaisesti.
- Älä tee mitään muutoksia laitteeseen. Muutosten tekeminen johtaa takuun raukeamiseen.
- Älä käytä tuotetta lämmityslaitteiden ja muiden lämmönlähteiden välittömässä läheisyydessä tai suorassa auringonsäteilyssä.
- Älä käytä tuotetta alueilla, joilla elektroniikkalaitteet eivät ole sallittuja.
- Käytä tuotetta vain kohtuullisissa ilmasto-olosuhteissa.
- Tuote soveltuu käytettäväksi vain sisätiloissa.
- Älä käytä tuotetta kosteassa ympäristössä, ja vältä roiskevesiä.
- Aseta kaikki kaapelit siten, etteivät ne aiheuta kompastumisvaaraa.
- Älä taita tai purista johtoa.
- Irota johto aina vetämällä pistokkeesta, ei koskaan johdosta.

Sähköiskun vaara



- Älä avaa tuotetta, äläkä jatka sen käyttöä, jos se on vaurioitunut.
- Älä käytä tuotetta, jos AC-sovitin, sovittimen johto tai virtajohto on vaurioitunut.
- Älä yritä huoltaa tai korjata tuotetta itse. Jätä kaikki huoltotyöt valtuutetulle ammattihenkilölle.

Varoitus



- Korkea äänenpaine!
- Kuulovaurion vaara!
- Estä kuulon menetys välttämällä kuuntelua suurella äänenvoimakkuudella pitkiä aikoja.
- Pidä äänenvoimakkuus aina järkevällä tasolla. Suurista äänenvoimakkuuksista voi – lyhytaikaisinakin – seurata kuulovaurioita.
- Tuotteen käyttö rajoittaa ympäristön äänten havaitsemista. Siksi sen kanssa ei saa samanaikaisesti käyttää ajoneuvoja eikä koneita.





4. Tietoja ja ohjeita ennen käyttöönottoa

Voit käyttää lähes kaikkia tämän radion toimintoja mukavasti älypuhelimella tai tabletilla. Lataa tätä varten veloituksetta UNDOK-sovellus (iOS ja Android).

Vinkki UNDOK-sovellus

Löydät perusteellisen UNDOK-sovelluksen ja sen koko toimintojen laajuuden kuvauksen UNDOK-oppaastamme osoitteessa:

www.hama.com -> 00054236 -> Lataukset

www.hama.com -> 00054237 -> Lataukset

Ohje – vastaanoton optimoiminen

- Optimaalisen vastaanottotehon mahdollistamiseksi, huomioi, että antenni on vedetty täysin ulos ja se on suunnattu pystysuoraan.
- Kokeile tarvittaessa erilaisia sijaintipaikkoja parhaan mahdollisen vastaanoton saavuttamiseksi.



5. Radion ja lisävarusteiden rakenne

5.1 Takasivu

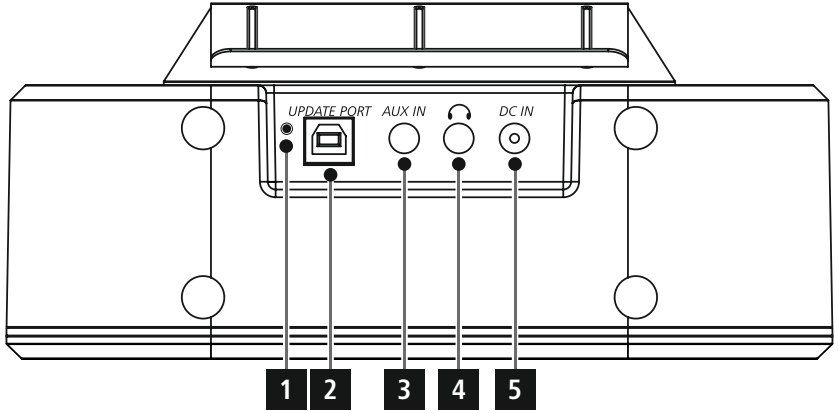

Nro:	Kuvaus	Toiminto
1	Antenni	Antenni DAB-/FM-signaalien vastaanottoon
2	Päivitysportti	USB-B-liitäntä laiteohjelmiston päivitystä varten
3	Aux-In (3,5 mm)	Analoginen liitäntä ulkoisella audiolähteellä 3,5 mm:n jakkijohdolla
4	Kuulokeliitäntä (3,5 mm)	Analoginen liitäntä johdolisilla kuulokeilla 3,5 mm:n jakkiliitännällä
5	Verkkoliitäntä	Oheisen verkkosovittimen liitäntä sähkön syöttöä varten



5.2 Etusivu

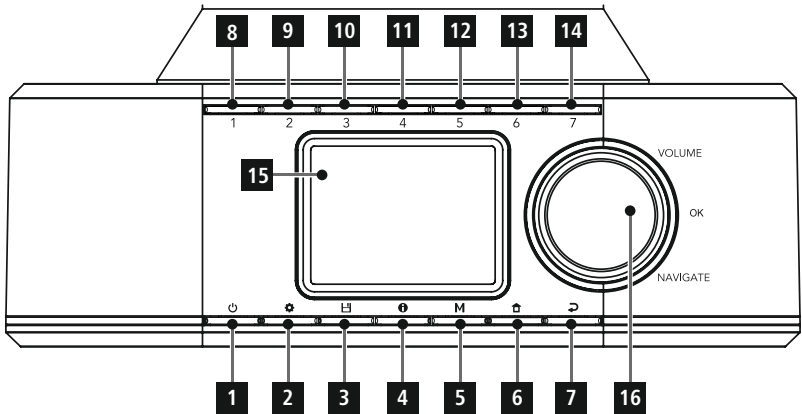

Nro:	Painike	Kuvaus
1		[POWER]-painike
2		[MENU]-painike
3		[PRESET]-painike
4		[INFO]-painike
5	M	[MODE]-painike
6		[HOME]-painike
7		[BACK]-painike
8	1	[PRESET 1] -painike

Nro:	Painike	Kuvaus
9	2	[PRESET 2] -painike
10	3	[PRESET 3] -painike
11	4	[PRESET 4] -painike
12	5	[PRESET 5] -painike
13	6	[PRESET 6] -painike
14	7	[PRESET 7] -painike
15		Näyttö
16		[VOLUME] / [OK] / [NAVIGATE]



5.3 Asennus kiinnittimillä

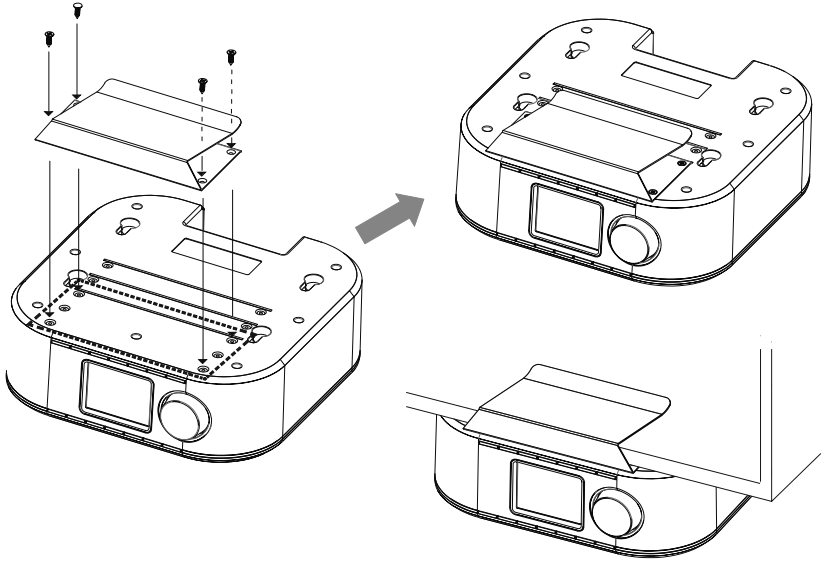

5.4 Asennus liitinjärjestelmällä

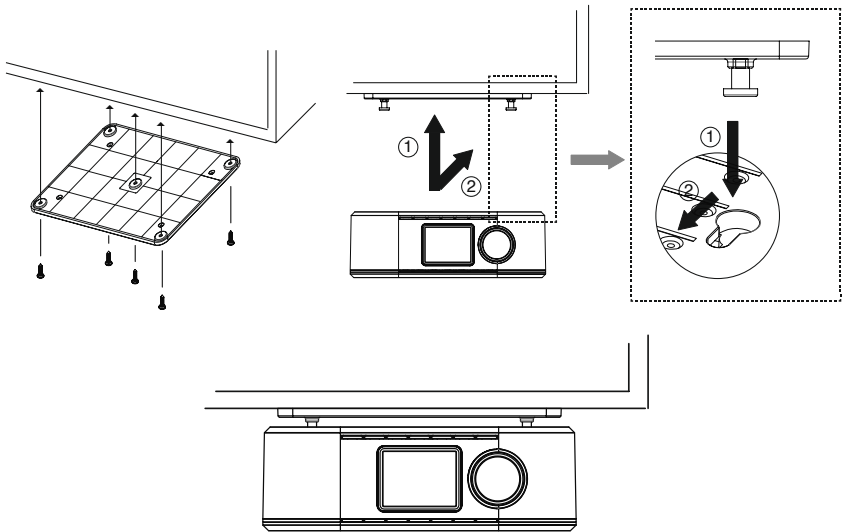



6. Käyttötapa

6.1 Yleinen käyttö

Symboli	Kuvaus	Toiminto
	Käsi-symboli	Yksi painallus
	Käsi-symboli	Useita painalluksia
	Käsi-symboli	Paina uudelleen
	Käsi-symboli	Pidä painettuna 3 sekunnin ajan







Painike	Kaukosäädin	Kuvaus	Toiminto
		Nuppi Navigointi	<ul style="list-style-type: none">• Navigointi eteenpäin nykyisessä valikossa• Navigointi taaksepäin nykyisessä valikossa• Laskee nykyistä äänenvoimakkuutta• Nostaa nykyistä äänenvoimakkuutta
		Nuppi [OK]-painike	<ul style="list-style-type: none">• Nykyisen merkityn valikon tai toiminnon hyväksymispainike• Näyttömuotojen välillä vaihtaminen (täysnäyttö/ splitscreen)• Pitkä painallus: Radion sammuttaminen ja päälle kytkeminen
		[INFO]-painike	Muuttaa kanavatiotojen sisällön näyttötapaa (genre/artisti/tiedot)
		[MODE]-painike	Käyttömuotojen välillä vaihdetaan painamalla uudelleen
		[HOME]-painike	Kaikki valikot suljetaan ja palataan toistonäyttöön

6.2 Asetusvalikko

Painike	Kaukosäädin	Kuvaus	Toiminto
		[SETTINGS]- painike	Avaa nykyisen aktiivisen muodon asetusvalikon
		[BACK]-painike	<ul style="list-style-type: none">• Avaa kanavahaun/-listan (DAB)• Äänenvoimakkuusasetusten ja manuaalisen taajuusasetusten (UKW) välillä vaihtaminen• Paluu edelliseen valikkoon



6.3 Suosikkien hallinta

Painike	Kaukosäädin	Kuvaus	Toiminto
	1	[PRESET 1] – painike	<ul style="list-style-type: none">• Lyhyt painallus: Hae suosikkien muistipaikka 1 käytössä olevalle toistotilalle• Pitkä painallus: Tallenna käytössä oleva kanava suosikkien muistipaikalle 1
	2	[PRESET 2] – painike	<ul style="list-style-type: none">• Lyhyt painallus: Hae suosikkien muistipaikka 2 käytössä olevalle toistotilalle• Pitkä painallus: Tallenna käytössä oleva kanava suosikkien muistipaikalle 2
			
	-	[PRESET 7] – painike	<ul style="list-style-type: none">• Lyhyt painallus: Hae suosikkien muistipaikka 7 käytössä olevalle toistotilalle• Pitkä painallus: Tallenna käytössä oleva kanava suosikkien muistipaikalle 7
		[PRESETS]-painike	<ul style="list-style-type: none">• Lyhyt painallus: Hae suosikkilista valitaksesi suosikit• Pitkä painallus: Hae suosikkilista tallentaaksesi valitun kanavan



7. Käyttöönotto

7.1 Radion kytkeminen ja käyttöön ottaminen

Varoitus



- Kytke tuote vain hyväksytyyn ja julkiseen sähköverkkoon liitettyyn pistorasiaan. Pistorasian täytyy sijaita tuotteen lähellä ja olla helposti saavutettavissa.
- Irrota tuote sähköverkosta virtakatkaisimen avulla. Jos katkaisinta ei ole, irrota verkkojohto pistorasiasta.
- Huomioi monipistorasioiden yhteydessä, että liitetyt laitteet eivät ylitä sallittua kokonaisottotehoa.
- Irrota tuote sähköverkosta, jos et käytä sitä pidempään aikaan.

- Yhdistä verkkojohto asianmukaisesti asennettuun ja helposti käsiksi päästävään verkkopistorasiaan.
- Verkkolaite soveltuu verkkojännitteelle 100-240 V ja tämän vuoksi sitä voidaan käyttää lähes kaikissa vaihtovirtapohjaisissa sähköverkoissa. Huomaa, että tätä varten voidaan tarvita maakohtainen sovitin.
- Valikoima tähän sopivia tuotteita on osoitteessa www.hama.com.

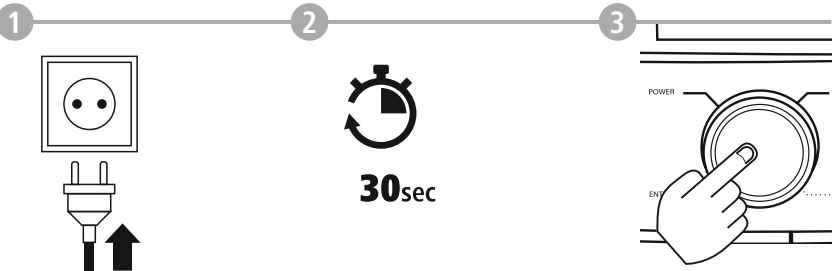

Alustus tapahtuu sen jälkeen, kun olet liittänyt tuotteen pistorasiaan.
Radio käynnistetään.



7.2 Verkko-yhteyden/internet-yhteyden valmistelu

Voit yhdistää radion paikalliseen verkkoon. Internetradion vastaanottamiseksi tai ei paikallisesti tallennettuihin mediasisältöihin (Streaming – esim. Spotify Connect) pääsemiseksi tarvitaan verkossa lisäksi internet-yhteys.

7.3 WLAN/Wifi-yhteys (langaton verkko)

- Varmista, että reititin on päällekytketty ja yhteys internetiin/verkkoon on muodostettu.
- Aktivoi reitittimen wifi-yhteys, jos sitä ei ole vielä aktivoitu.
- Jos sinulle ilmaantuu kysymyksiä reitittimen määrittämisestä, käytä vian etsintään / ongelman ratkaisuun reitittimen käyttöohjetta.
- WLAN-yhteyden tarkka konfigurointiohje on kuvattu osiossa **18.1.1 Verkkotoiminto**.

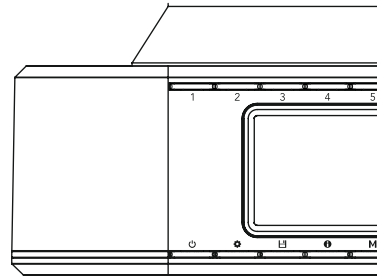
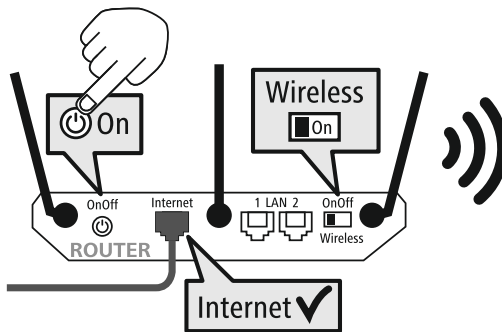



8. Navigointi ja ohjaus

Alustettuasi radion ensimmäisen kerran, kytke se tarvittaessa -painikkeella (virtapainike) päälle voidaksesi aloittaa tuotteen asetukset. Vastaavat askeleet kuvataan seuraavassa lyhyesti, lue lisää vastaavista yksityiskohtaisista luvuista.

8.1 Käyttömahdollisuudet

Lue radion yleisestä käytöstä käyttöohjeesta.

Radiota voidaan käyttää seuraavilla ohjaimilla:

1. Laitteen ohjaimet
3. Ilmainen UNDOK-sovellus Android- ja iOS-laitteille

8.2 Kielivalinta

Päätettyäsi ensimmäisen käynnistysprosessin, voit valita haluamasi järjestelmäkielen.

Huomaathan, että osa käyttöliittymästä synkronoidaan internetin välityksellä ja ettei yksittäisiä osioita välttämättä ole saatavilla halutulla kielellä.

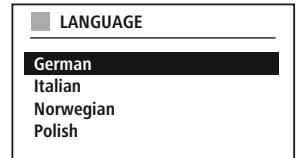

8.3 Asennustoiminto

Yksinkertaista ja nopeaa ensimmäistä käyttöönottoa varten (ajan ja päivämäärän asetus, internetyhteyden konfigurointi, jne.) suosittelemme asennustoiminnon käyttämistä.

Mikäli silti hyppäät asennustoiminnon kanssa tehtävän ensiasennuksen yli, voit tehdä nämä asetukset myös järjestelmän asetuksissa tai käynnistää asennustoiminnon uudelleen.

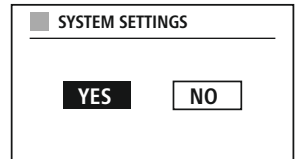

Käyttöohje

Valitse käyttöohjeessa kuvatut ohjaimet valitaksesi sopivan asetusmahdollisuuden. Nämä mahdollisuudet mahdollistavat navigoinnin valikon kohtien välillä ja nykyisen valinnan vahvistamisen. Mikäli teit valinnan vahingossa, voit palata edelliseen valikon kohtaan.



8.4 Aika-asetukset

Radio näyttää ajan joko 12-tuntisena (am/pm) tai 24-tuntisena. Kellonaikaa voidaan verrata erilaisilla vastaanottomenetelmillä (UKW/DAB/DAB+/internet) ja päivittää siten, että virtakatkon yhteydessäkin synkronointi nykyiseen aikaan tapahtuu automaattisesti. Poistaessasi synkronoinnin käytöstä on vaarana, että virtakatkon jälkeen aikataidot on täytettävä uudelleen käsin.





8.5 Verkkoyhteyden pitäminen

Tämä asetus on radion energiansäästötoiminto. Kun toiminto kytketään pois päältä, kytkeytyy verkkotoiminto valmiustilassa automaattisesti pois päältä sähkönkulutuksen vähentämiseksi. Huomaathan, että kun verkkotoiminto on kytketty pois päältä, ei radion toimintoihin pääse käsiksi tietokoneella, älypuhelimella tai tabletiilla.

8.6 Verkkotoiminto

Verkkotoiminto auttaa yhdistämään radion paikalliseen verkkoon tai internetiin.

Ohje – viite toiseen kohtaan tässä käyttöohjeessa



Tämän luvun kattamien asioiden laajuuden vuoksi seuraa luvussa **18.1.1 Verkkotoiminto** olevia tietoja.

Lopetettaessa verkkotoiminto on myös asennustoiminto suoritettu loppuun.



8.7 Suosikkien hallinta

Katso käyttöohjeesta, kuinka siirät sisältöjä tallennuspaikkaan vastaavaa käyttötilaa varten ja haet niitä. Vastanottomenetelmiä varten käytettävissäsi on seuraavat tallennuspaikat:

Digitaaliradio DAB+	30
Analoginen radio UKW/FM	30
Internetradio	30
Spotify Connect	10

RECALL FROM PRESET

- 1 - Antenne Bayern
- 2 - Bayern 3
- 3 - Rockantenne
- 4 - Bayern 1
- 5 - ...
- 6 - ...
- 7 - ...

Suosikin tallennus

Kaukosäädin

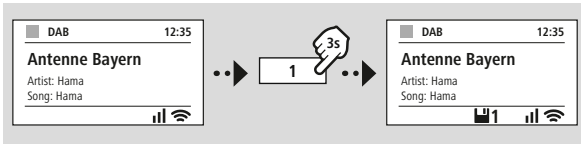

TAI

Tuote

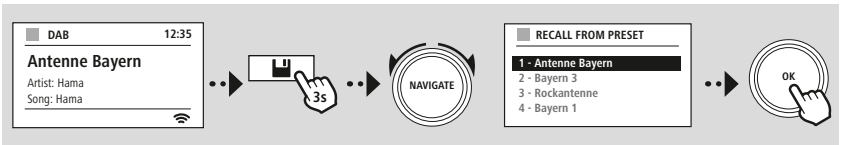

Suosikin haku

Kaukosäädin

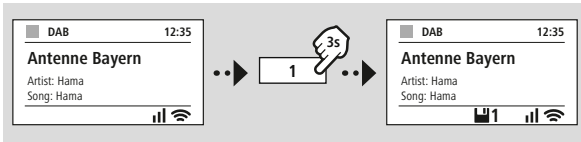

TAI

Tuote

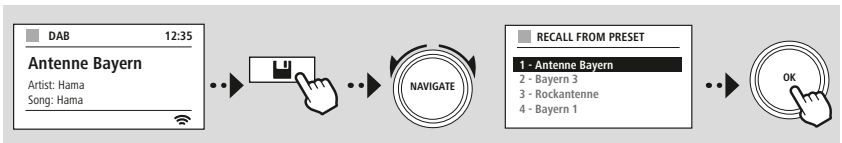



Slideshow



8.8 Näytön kuvaus

Kuvasisäلتöjä kuvaavia toistotiloja, kuten esim. diat, kanavan logot tai albumin kansi, voit valita erilaisista näyttötavoista.

- 1) Jaettu näyttö
- 2) Kuvasisällön näyttö koko näytöllä

Löydät painikeyhdistelmät käyttöohjeesta.

Huomautus



Tätä toimintoa voi käyttää tällä hetkellä vain internetradio-, DAB-radio- ja Spotify Connect -tiloissa.

9. Valikon rakenne

Laitteessa on lukuisia vastaanottomenetelmiä ja lisätoimintoja. Ne on koottu radion päävalikkoon ja jaoteltu useamman alaotsikon alle.

Seuraava yleisnäkymä auttaa sinua löytämään haluamasi toiminnon nopeasti valikon rakenteesta.

Seuraavissa luvuissa toiminnot selitetään tarkemmin ja vastaava käyttö havainnollistetaan graafisesti.

PÄÄVALIKKO

DAB

Asemaluettelo
Täydell. selaus
Karsinta ei kelpaa
DRC
Asemien järjestys

Internet-radio

Viimeksi kuunneltu
Asemaluettelo

Podcastit

Viimeksi kuunneltu
Asemaluettelo

FM

Selausasetus
Äänen asetus

Streaming Services

Spotify

External Sources

Bluetooth Streaming
Aux sisään

Comfort

Uniajastin
Herätykset
Munakello

JÄRJESTELMÄASETUKSET

Network & Sound

Internetasetukset
Bluetooth RX
Taajuuskorjain

Display

Taustavalo
Color Theme

System

Asetusapuohjelma
Pvm/kellonaika
Kieli
Auto-Standby
Ohjelmistopäivitys
Tehdasasetusten palautus

About

Info
Tietosuojakäytäntö



PÄÄVALIKKO

-- TAI --

JÄRJESTEL-
MÄASETUKSET





-- TAI --

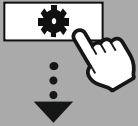

PÄÄVALIKKO



DAB

Asemaluettelo

Asemien järjestys



10. DAB-radio

Radio vastaanottaa kaikki yleiset digitaaliradiotaajuudet välillä 174 MHz–240 MHz (kaista III, kanavat 5A–13F). Automaattinen DAB-kanavahaku käynnistyy DAB-tilan ensimmäisen käynnistyksen yhteydessä automaattisesti. Heti kun tämä on päätetty, näytetään nykyinen kanavaluettelo.

Haie vastaava DAB-asetusvalikko päästäksesi seuraaviin asetusmahdollisuuksiin ja toimintoihin käsiksi.

10.1 Kanavalista

Kanavalistassa on lueteltu kaikki viimeisimmän tehdyn kanavahaun yhteydessä löydetty radiokanavat. Navigoi kanavalle, jonka haluat hakea ja vahvista valinta. Radio käynnistää nyt valitun kanavan toistamisen.

10.2 Täydellinen kanavahaku

Radion paikan muuttuessa tai kun uusia kanavia on kuultavissa, voidaan kanavahaku suorittaa uudelleen. Tällöin haku suoritetaan uudelleen koko taajuusalueelle ja kanavaluettelo päivitetään.

10.3 Passiivisen kanavan poistaminen

Poista kanava, joka ei ole enää käytössä kanavaluettelosta valitsemalla "**Passiivisen kanavan poistaminen**".

10.4 DRC – Dynamic Range Control

Tietyt DAB-verkon radiokanavat tukevat äänenvoimakkuuden valvontaa, joka aktivoituu toiston aikana. Mikäli äänenvoimakkuus nousee äkillisesti, DRC säätää äänenvoimakkuuden automaattisesti hiljaisemmaksi. Mikäli äänenvoimakkuus laskee äkillisesti, DRC nostaa sitä automaattisesti. Sama tapahtuu, kun toisto hiljenee äkillisesti. Radio nostaa silloin jälleen äänenvoimakkuutta.

DRC korkea	Erilaisten äänenvoimakkuuksien täydellinen tasaus. Voimakas tiivistys voi alentaa musiikkikappaleen dynamiikkaa kuuluvasti
DRC matala	Erilaisten äänenvoimakkuuksien osittainen tasaus. Alaotsikko, ilman liiallisia dynamiikkahäviöitä
DRC pois	ei tasausta

10.5 Kanavajärjestys

Radio lajittelee kanavat vakiomääräisesti aakkosjärjestykseen. Voit suorittaa lajittelun myös signaalivoimakkuuden tai kokonaisuuden mukaan. Jos valitsen lajittelun kokonaisuuden mukaan, lajitellaan kanavat vastaavaan taajuuslohkon mukaan, jolla kulloinkin kokonaisuus lähetetään. Usein kyse on taajuuslohkoista, jotka lähetetään paikallisesti, alueellisesti tai maanlaajuisesti.



-- TAI --

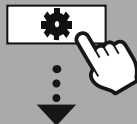

PÄÄVALIKKO



Internet-radio

Viimeksi kuunneltu

Asemaluettelo

Podcastit

Viimeksi kuunneltu

Asemaluettelo



11. Internetradio ja podcastit

Voit toistaa tällä radiolla maailmanlaajuisesti radiokanavia ja podcasteja internetradion kautta. Radio näyttää tämän käyttötilan ensiavaamisen yhteydessä mahdolliset haku- ja rajoitus-suodattimet. Ne voidaan hakea myöhemmin valikon vastaavan tilan avulla.

Hae vastaava Internetradiion asetusvalikko päästäksesi seuraaviin asetusmahdollisuuksiin ja toimintoihin käsiksi.

11.1 Maa (radion IP-osoitteen perusteella)

Valittaessa tämä suodatin näytetään sen jälkeen lisäsuodattimia valinnan tarkempaa rajausta varten.

Paikalliset kanavat	Näytetään lähiympäristösi kanavat.
Suosittu	Näytetään kanavat, jotka ovat valitsemassasi maassa suosittuja.
Genre	Näytetään kanavat, jotka edustavat valitsemassasi maassa haluamaasi genreä. Voit valita haluamasi genren suodatustoiminnolla. (esimerkiksi kantri, jazz, rock, lastenmusiikki)
Muut	Käytettävissäsi on mahdollisesti sijainnistasi riippuen muita suodattimia, kuten esim. alueen yleisradiolähteykset.

11.2 Historia (ei ole vielä käytettävissä ensiasetusten yhteydessä tai tyhjä)

Radio tallentaa haetut kanavat tähän historialuetteloon – näin löydät aiemmin hakemasi kanavat nopeasti.

11.3 Haku

Hakutoiminnolla etsit kohdennetusti kanavanimiä tai yksittäisiä hakusanoja.

Voit syöttää hakusanat näytönäppäimistöllä ja käynnistää lopuksi haun. Valitse tätä varten **"Valmis"** ja vahvista valinta. Radio näyttää sitten syötetyt perusteella sopivimmat hakutulokset.

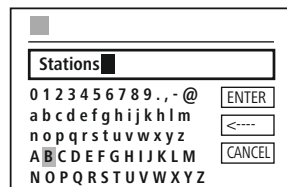
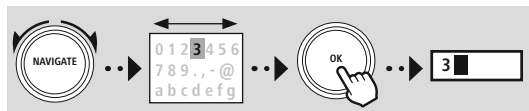

ENTER Aloita haku
 <---- Poista merkit
 CANCEL Keskeytä haku

11.4 Maat

Suodatustoiminnolla **"Maat"** voit vastaanottaa radiota myös muista maista. Voit tarkentaa hakua seuraavaksi koskemaan mantereita ja tiettyä maata. Riippuen valitusta maasta on käytettävissäsi lisärajoituksia, kuten genre, kaupungit tai suosituimmuus.



11.5 Suosittu

Valitessasi hakusuodattimeksi **"Suosittu"** saat tulokseksi valikoiman suosittuja kanavia, jotka perustuvat alustatarjoajien käyttäjälukuihin.

11.6 Etsi

Tällä toiminnolla voit hakea sopivia hakutuloksia vielä tarkempien suodatusmahdollisuuksien perusteella.

Alkuperä	Voit rajata haun koskemaan koko maailmaa, maanosia tai yksittäisiä maita.
Genre	Voit rajata haun koskemaan kaikkia genrejä tai tarkempaa valintaa.
Kieli	Aseta kieli, jolla hakutulokset näytetään. Voit suodattaa tässäkin tietyn tai kaikkien kielten perusteella.

Valittuasi annetun suodattimen, valitse näytä kanava näyttääksesi tulosluettelon. Suluissa oleva arvo kertoo löydettyjen tulosten määrän.

11.7 Lisää kanavia ja luo/muokkaa omia suosikkiluetteloita (verkkoselain tarpeen)

Radiossa on paikallisesti tallennettu kanavaluettelo, jonka avulla voit luoda omia kanavaluetteloita ja lisätä itse uusia kanavia. Voit hyödyntää tätä mahdollisuutta älypuhelimella, tabletilla tai tietokoneella, joka sijaitsee samassa verkossa ja jossa on verkkoselain.

Huomautus

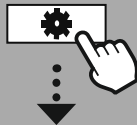

Radio on yhdistettävä paikalliseen verkkoon tai internetiin ja sillä on oltava voimassa oleva IP-osoite.

JÄRJESTEL-
MÄASETUKSET

Network & Sound

Internetasetukset

Näytä asetukset



11.8 Hallinnan käyttöliittymän avaaminen

Päästäksesi hallinnan käyttöliittymään, sinun on ensin selvitettävä radion IP-osoite paikallisessa verkossa. Avaa tätä varten verkkoasetusten ilmoitus, joka sijaitsee osoitteessa **Järjestelmäasetukset – Verkko ja audio – Internetasetukset – Näytä asetukset**. Merkitse näytetty IP-osoite ylös. Vaihtoehtoisesti voit selvittää IP-osoitteen myös useimpien reitittimien laitenäkymästä.

VIEW SETTINGS

IP address

192.168.2.100

Avaa internetselain älypuhelimellasi, tabletillasi tai tietokoneellasi ja syötä IP-osoite selaimen osoiteriville. (esim. <http://192.168.2.100>)

Jos annettu IP-osoite on oikein, avautuu tämä radion hallinnan käyttöliittymä.

hama[®]Language: English ▾

Presets

System & Status

Presets

Internet radio mode

Show 10 entries

Preset	Name	Action
1		<input type="button" value="EDIT"/>
2		<input type="button" value="EDIT"/>
3		<input type="button" value="EDIT"/>
4		<input type="button" value="EDIT"/>
5		<input type="button" value="EDIT"/>
6		<input type="button" value="EDIT"/>
7		<input type="button" value="EDIT"/>

Löydät oikeasta yläkulmasta tämän käyttöliittymän tuetut kielet. Valitse haluamasi kieli alasvetovalikosta.



11.9 Lisää oma kanava

Klikkaa muuta lisätäksesi tai muokataksesi suosikkia. Verkkohallinnan tallennuspaikat vastaavat radion tallennuspaikkoja. Radiossa tai verkkokäyttöliittymässä tehdyt muutokset omaksutaan vastaavasti.

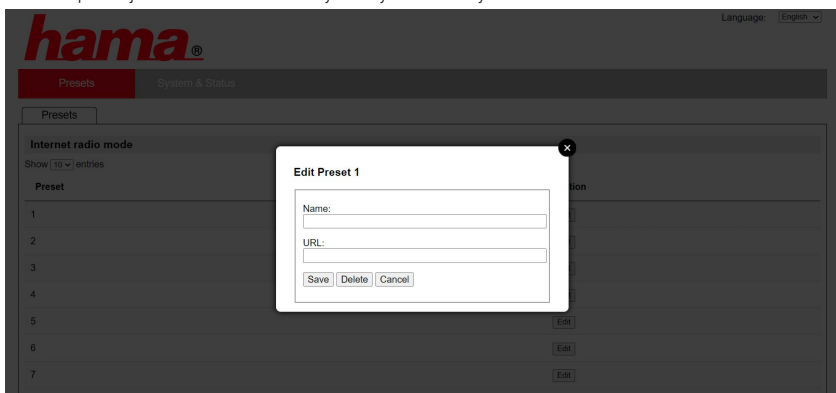

Täytä kentät "Nimi" ja "URL" ja tallenna muutokset muokataksesi tai lisätäksesi kanavan.

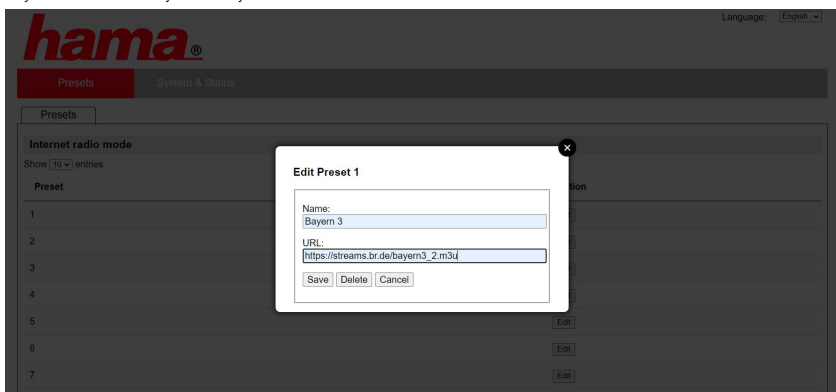

Huomautus

Tallennuspaikat vastaavat internetradion tallennuspaikkoja.





Lisätty kanava näytetään nyt radion suosikkiluettelossa ja verkkoportaalin yleisnäkyväisillä. Avataksesi kanavan yleisnäkyvästä paina painiketta **"Play"**.

Language: English ▾**hama**®

Presets

System & Status

Presets

Internet radio modeShow 10 ▾ entries

Preset	Name	Action
1	Bayern 3	Play Edit
2		Edit
3		Edit
4		Edit
5		Edit
6		Edit
7		Edit

11.10 Poista kanava

Paina painiketta **"Muuta"** ja lopuksi **"Poista"** poistaaksesi tallennetun kanavan.

Huomautus

Huomaathan, että vain sellaisia kanavia tuetaan, jotka tarjoavat toiston AAC- tai MP3-muodossa.



M



-- TAI --

JÄRJESTEL-
MÄASETUKSET

NAVIGATE

Streaming Services
Spotify

OK

12. Spotify Connect

Pääset käsiksi miljoiniin lauluihin ja tuot ne radioosi Spotify Connectin avulla! Välitä musiikki langattomasti takaisin älypuhelimeesi tai tablettiisi ollessasi tien päällä. Tallenna suosikkisoittolistasi radion suosikkilistaan ja käynnistä toisto ilman älypuhelimtasi.

Edellytykset:

- Olet asentanut Spotify-sovelluksen Android-/iOS-laitteellesi tai tietokoneellesi/kannettavallesi.
- Voit ladata sen Play Storesta tai Apple App Storesta. Voit ladata ohjelmiston tietokoneellesi Microsoft App-Storesta tai suoraan osoitteesta www.spotify.com
- Asennuksen jälkeen, käynnistä sovellus ja kirjaudu kirjautumistiedoillasi sisään tai rekisteröidy.

Huomautus

Usein voit saada Spotify Premiumin ensitilauksen yhteydessä ilmaisen koekuukauden.

Tarkista saatavuus tarvittaessa osoitteessa www.spotify.com.

Tämä ei kuitenkaan ole ehdoton edellytys tälle radiolle ja käyttäminen on mahdollista myös ilmaisen tilin kanssa – palveluntarjoaja rajoittaa kuitenkin ilmaista käyttöä.

Ensikäyttö:

Ennen kuin voit tallentaa suosikkisoittolistasi radioon, on radion ensin otettava yhteyttä tiliisi ja soittolista tallennettava suosikkitalennuspaikkaan.

Tallennetut nimikkeet, albumit ja soittolistat voit hakea tallentamisen jälkeen ilman älypuhelimtakin. Avaa vastaava sovellus/ohjelmisto älypuhelimellasi, tabletillasi tai tietokoneellasi ja valitse vastaava sisältö, jonka haluat toistaa radiossa.



Klikkaa nyt Spotify Connectin merkkiä. Valitse seuraavasta luettelonäkymästä se Hama Digitaaliradio, jolle haluat siirtää sisällön.

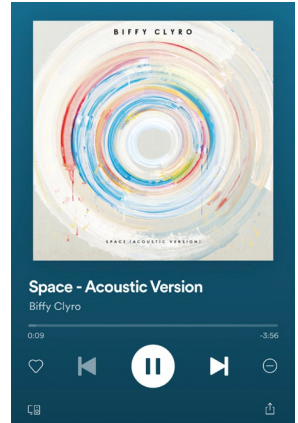

Nykyinen toisto siirretään nyt radiolle ja sitä jatketaan siellä. Voit nyt tallettaa tämän sisällön suosikinhallinnalla radion muistiin ja hakea suoraan sieltä käyttämättä älypuhelimtasi.

Huomautus

Löydät lisätietoja radion käyttömahdollisuuksista käyttönäkymästä.



-- TAI --



PÄÄVALIKKO



FM



13. UKW-radio

Tässä radiossa on ohjelmistopohjainen UKW-vastaanotin, joka voi vastaanottaa ja toistaa analogista radiota. Katettu taajuusalue on 87,5–108 MHz.

13.1 Automaattinen kanavahaku

Radio etsii automaattisesti vastaanotettavia kanavia, jotka voidaan toistaa riittävällä laadulla. Heti kun kanava on löydetty, pysähtyy haku automaattisesti ja toisto käynnistyy. Käynnistä haku uudelleen voidaksesi etsiä seuraavaa käytettävissä olevaa kanavaa.

13.2 Manuaalinen kanavahaku

- Vaihda ensin taajuuden asetustilaan voidaksesi säätää kanavan manuaalisesti.
- Asettaminen tapahtuu nyt 0,05 MHz:n askelin.
- Voit vaihtaa takaisin radion äänenvoimakkuuden säätöön heti, kun olet säätänyt taajuuden.
- Ajankohtainen säädetty taajuus korostetaan näytöllä, kun manuaalinen taajuuden asetusta on aktiivinen.

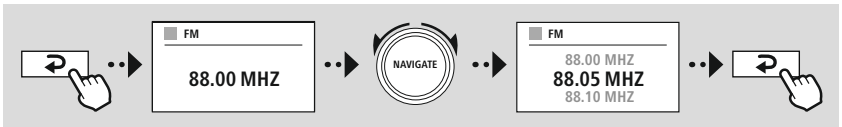

13.3 Asetukset

Käytettävissäsi ovat seuraavat toiminnot toiston laadun sekä haun luotettavuuden optimoimiseksi.

• Hakuasetukset

Toistaaksesi vain kanavan, jonka radio voi vastaanottaa riittävällä laadulla, vahvista valinta valitsemalla "KYLLÄ". Valitse "EI" pysähtyäksesi myös sellaisten kanavien kohdalla, jotka voidaan vastaanottaa vain heikkolaatuisina.

• Audioasetus

Analogisten radiosignaalien yhteydessä radio voi yrittää laskea ja toistaa stereolaatua automaattisesti. Mikäli toistettaessa ilmenee kuultavia laatuongelmia valitse "KYLLÄ" toistaaksesi signaalin muuttumattomana monolaatuisena.

Jos valitset "EI" suoritetaan stereosignaaliin muuttaminen automaattisesti.

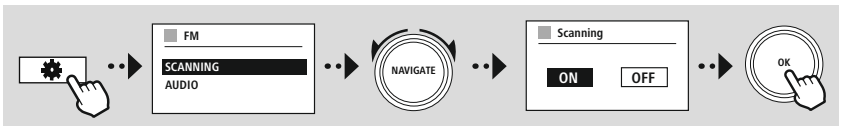



-- TAI --

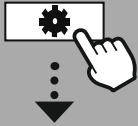

PÄÄVALIKKO



External Sources
Aux sisään



14. AUX-In (ulkoisten lähteiden toistaminen)

Tässä radiossa on 3,5 mm:n jakkiliitäntä, jolla voit yhdistää ulkoiset lähdelaitteet radion kanssa. Huomaathan, että täydellinen käyttö tapahtuu lähdelaitteella, radiosta voit muuttaa ainoastaan äänenvoimakkuutta.

Huomautus

- Radio tunnistaa, onko päätelaite yhdistetty ja tapahtuuko toisto.
- Voi ilmetä erillisiä tapauksia, joissa tulosignaali on liian heikko ja radio siirtyy virheellisesti valmiustilaan.
- Mikäli näin tapahtuu, kytke radion automaattinen sammutus pois päältä.
- Huomioithan, että radio ei siirry automaattisesti valmiustilaan, kun toistoa ei tapahdu.

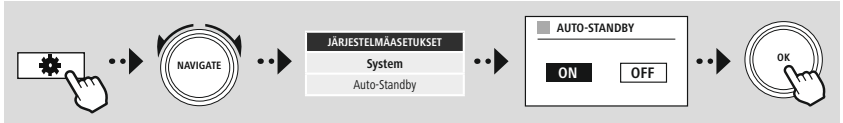



-- TAI --

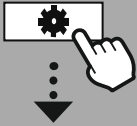

PÄÄVALIKKO



External Sources
Bluetooth Streaming



15. Bluetooth®-toisto (RX)

Tässä radiossa on Bluetooth®-vastaanotin, joka mahdollistaa audiosisältöjen suoratoiston radioon. Tätä varten lähetin, kuten esimerkiksi älypuhelin yhdistetään radion kanssa ja audiosisällöt siirretään suoraan radioon. Aktivoi tätä varten Bluetooth®-toistotilan.

15.1 Yhdistä läheläite

Yhdistääksesi radion lähelaitteen kanssa avaa Bluetooth®-asetusvalikko ja aktivoi yhdistäminen valikkokohdasta "Yhdistä uusi laite".

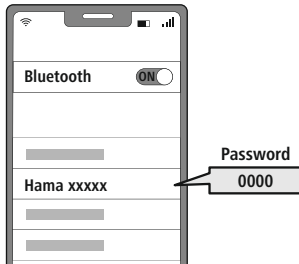
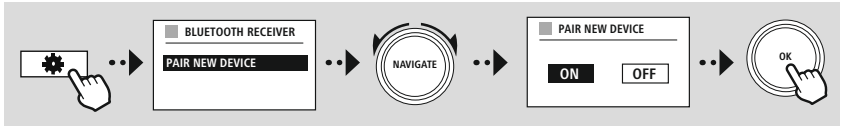

15.2 Bluetooth®-toisto

Käynnistä lähelaitteella toisto heti, kun läheläite, kuten esimerkiksi älypuhelin on yhdistetty radion kanssa.

Radio toistaa nyt sisältöt. Voit muuttaa äänenvoimakkuutta suoraan radiosta, mutta huomioithan, että äänenvoimakkuus on mukautettava myös lähelaitteeseen.

15.3 Muut asetukset

Yhdistääksesi uuden lähelaitteen tai katkaistaksesi aktiivisen yhteyden radioon, noudata luvun **18.2 Bluetooth® vastaanotin (BT RX) sisältämiä lisätietoja**.

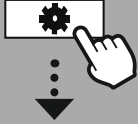

PÄÄVALIKKO



Comfort



16. Rutiinit

Tässä radiossa on helppokäyttötoimintoja, jotka ovat perinteisen radiotoiston lisäksi käytettävissä.

16.1 Automaattinen sammutus

Lepotilan yhteydessä käytössäsi on esiasetetut aikavälit, joiden välillä voit tehdä valintasi. Valinnan perusteella määrität aikavälin, jonka jälkeen radio sammutetaan automaattisesti.

Huomautus



- Mikäli lepotila on aktivoitu, voit tehdä erillisiä asetuksia näytölle kohdassa näyttöasetukset – näytön valaistus.
- Näin voidaan esimerkiksi kirkkautta vähentää.

16.2 Herätys

Radioon voidaan asettaa kaksi yksilöllisesti asetettavaa herätysaikaa. Herätys 1 ja herätys 2 asetetaan tällöin samoin.

Asetukset

Valitse ensin, haluatko tehdä asetukset herätykselle 1 vai herätykselle 2 ja määritä sitten tarkemmat tiedot:

Tila	Määritä, milloin vastaava herätyskello on aktiivinen.	
	Pois	Herätyskello on pois päältä
	Päivittäin	Herätyskello kytketään päälle päivittäin
	Kerran	Herätyskello kytketään päälle vain kerran, määritettynä ajankohtana
	Lauantai ja sunnuntai	Herätyskello kytketään päälle aina lauantaisin ja sunnuntaisin
	Maanantai – perjantai	Herätyskello kytketään päälle vain maanantaista perjantaihin
Kellonaika	Määritä, minä päivänä (valinnassa "Kerran") ja mihin aikaan herätyskello kytketään päälle.	
Lähde	Määritä, mitä lähettä herätyskellolle käytetään (radiovastaanotin tai merkkiääni).	
Ohjelma	Määritä, mitä kanavia (vain radioherätyksessä) käytetään. Voit valita viimeksi kuunnellun kanavan tai suosikkitalennuspaikalle tallennetun kanavan.	
äänenvoimakkuus	Määritä äänenvoimakkuus, jolla vastaavaa kanavaa tai herätysääntä sovitetaan.	
Tallenna	Aiemmin tehdyt asetukset tallennetaan ja herätyskellon asetukset on päätetty.	



Huomautus



- Valittaessa radiokanava, joka ei ole herätyksen aikaan saatavilla, toistetaan merkkiäni automaattisesti.
- Huomioi, että kellonajan synkronointi internetin tai radion kautta on suositeltavaa, jotta kellonaika voidaan synkronoida mahdollisen sähkökatkoksen sattuessa.

16.3 Ajastin

Ajastimen ajaksi voidaan asettaa 1–99 minuuttia.

Valitse ajastimelle haluamasi käyntiaika ja vahvista se sitten käynnistääksesi ajastimen. Ajastimen umpeuduttua kuuluu merkkiäni.

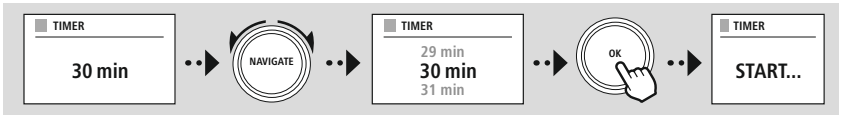



17. Järjestelmäasetukset – yleisnäkymä

Järjestelmäasetukset jakautuvat neljään pääkategoriaan, joiden alla muut asetukset ovat.

NETWORK & SOUND	
Interneteinstellungen	Verkko-opas
	WPS-asetukset
	Näytä asetukset
	Manuaaliasetukset
	NetRemote PIN -asetukset
	Verkkoprofiili
	Poista verkkoasetukset
Pidä verkkoon kytkettynä	
Bluetooth RX	Bluetooth Receiver
	- Pair New Device
	- Active Device
	- Saved Devices
Taajuuskorjain	

DISPLAY

Taustavalo

Color Theme

ABOUT

Info

Tietosuojakäytäntö

System

Asetusapuohjelma

Pvm/kellonaika

Aseta pvm/aika

Automaattipäivitys

Aseta muoto

Aikavyöhykkeen asetus

Kesäaika

Näytä kieli:

Auto-Standby

Ohjelmistopäivitys

Autom. päivitys

Tarkista nyt

Tehdasasetusten palautus



JÄRJESTELMÄASETUKSET



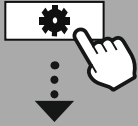

JÄRJESTEL-
MÄASETUKSET



Network & Sound
Internetasetukset



18. Verkko ja audio

Verkko ja audio -osio sisältää kaikki ne asetusmahdollisuudet, joiden kohdalla kyse on radion yhteenliitettävyydestä ja audioasetuksista. Tämä voi pitää sisällään internetyhteyden, Bluetooth®-vastaanottimen (riippuen tuotteesta) ja taajuuskorjaimen.

18.1 Internetasetukset

Tämä valikko sisältää kaikki käytettävissä olevat asetukset, joilla radio yhdistetään langattomaan verkkoon (WLAN 2,4 GHz tai 5 GHz).

Huomautus

- Voit tehdä lukuisia asetuksia helposti sovelluksella! Voit muodostaa verkkoyhteyden älypuhelimellasi tai tabletilla ilmaisen UNDOK-sovelluksen avulla.
- Lue lisää Haman ilmaisesta oppaasta [UNDOK-Guide](#).

18.1.1 Verkkotoiminto

- Verkkotoiminto ohjaa sinua radion verkko- ja internetyhteyden muodostamisessa.
- Heti verkkotoiminnon käynnistämisen jälkeen etsitään kaikki käytettävissä olevat liittämispisteet, joita voidaan käyttää käytettävissä olevilla WiFi-taajuuskaistoilla.
- Skannausmenettelyn päättämisen jälkeen näytetään hakutulokset näytöllä ja voit valita yhden löydetystä WLAN-verkoista.
- Vaihtoehtoisesti voit käynnistää haun uudelleen toiminnolla **"Uusi haku"** luoda radioon kaapeliliitännän, mikäli siinä on vastaava liitäntä.

18.1.2 Luo yhteys WLAN:iin

WLAN-verkosta riippuen sinulla on valittavana erilaisia vaihtoehtoja yhteyden muodostamiseksi verkkoon.

Radio tukee avoimia (epävarma!) verkkoja, WPA/WPA2-verkkoja salasanalla/Pre-Shared-Key-avaimella ja konfiguroinnin WPS:n avulla (wifi-suojatut asetukset). Verkot, jotka tukevat WPS-yhteyttä on merkitty listassa niiden edessä olevalla merkinnällä **"WPS"**.

Seuraavalla näytöllä voit riippuen verkosta valita asettamisen **"Painiketta painamalla"** Push-Button-Configuration (PBC) ja syöttämällä **"PIN"** ja **"Ohittamalla WPS"**. Yrittäessäsi yhdistää avoimella WLAN:lla, myös ilman vastaavia turvallisuustietoja, muodostetaan yhteys heti valinnan jälkeen.

Huomautus

Asetusten tekeminen WPS:n avulla napin painalluksella kuvataan luvussa WPS:n asettaminen.



18.1.3 Pre-Shared-Key (PSK)

Mikäli olet tehnyt valinnan "**WPS:n ohittaminen**" pääset syöttömaskiin Pre-Shared-Key (PSK) varten, sekä vastaavan WLAN:in salasanaan. Navigoi kirjainten (iso/pieni) välillä, luvut ja erikoismerkit antaaksesi salasanan syöttömaskiin.

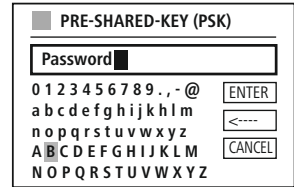
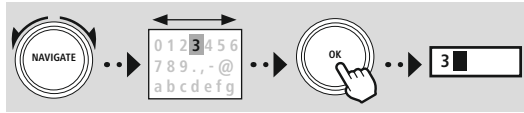

Lisäksi käytettävissäsi ovat seuraavat toiminnot:

- | | |
|---|---|
| <input type="button" value="ENTER"/> | Syötön vahvistus ja yhteyden muodostamisen käynnistäminen |
| <input type="button" value="<----"/> | Poistaa viimeksi valitun merkin syöttömaskista |
| <input type="button" value="CANCEL"/> | Takaisin verkkolistaan |

Kun syöttö on hyväksytty, jatketaan yhteyden muodostamista. Kun se on onnistunut, vahvistaa radio sen näytön viestillä "**Yhteys muodostettu**".

Huomautus



- Yhteyden muodostuksen epäonnistuessa on mahdollisesti annettu väärä salasana.
- Tarkista yhteyspisteen asetukset (esimerkiksi reitittimen asetukset).
- Huomioithan avainta syöttäessäsi isot/pienet kirjaimet.

18.1.4 PIN

- Jos haluat tehdä asetukset PIN:n avulla, valitse valikon kohta "**PIN**".
- Radio luo nyt avaimen, joka koostuu kahdeksasta luvusta.
- Avaa yhteyspisteesi asetuskäyttöliittymä ja syötä vastaava syöttömaski ja käynnistä yhteyden muodostaminen yhteyspisteessä ja radiossa.
- Molemmat laitteet muodostavat nyt yhteyden.

Huomautus



Yhteyspisteen vastaava syöttömaski on usein alueella "**Johdoton/WLAN/WiFi**" – tarkista tarvittaessa reitittimen tai toistinaseman käyttöohje.



18.1.5 WPS asetukset

- Valittaessa tämä valikon kohta tai kun haluat luoda yhteyden verkkotoiminnolla painikkeen painalluksella näyttää radion näyttö tämän toiminnon valinnan jälkeen tekstin **"WPS-painikkeen painaminen vastapaikalle"**.
- Käytetystä yhteyspisteestä riippuen on usein olemassa fyysinen painike (WPS) tai yhdistämisenettä ei voida käynnistää asetuskäyttöliittymällä.
- Heti kun menettely on käynnistetty yhteyspisteessä, vahvista tapahtuma myös radiossa.
- Yhteys luodaan nyt automaattisesti.

Huomautus

Tarkista tarvittaessa käytetyn reitittimen tai toistinaseman käyttöohje.



18.1.6 Asetusten näyttö

Näyttää radion ajankohtaiset asetukset verkossa.

18.1.7 Manuaaliset asetukset

Langaton yhteys – DHCP aktiivinen

Valitse vaihtoehto **"Langaton yhteys"** ja lopuksi **"DHCP aktiivinen"**. Syötä nyt näytön näppäimistöllä verkon (SSID) tarkka kuvaus.

Valitse lopuksi, onko verkko suojattu (WEP/WPA/WPA2) tai suojaamaton (avoin). Jos kyse on suojatusta yhteydestä, ohjataan sinut syöttömaskiin näytön näppäimistöllä, jossa sinun on syötettävä avain (PSK) tai salasana. Avoimessa verkossa tämä vaihe ei ole tarpeen.

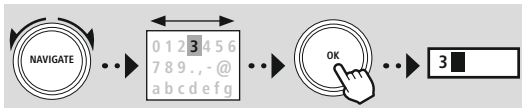

ENTER Syötön vahvistus ja yhteyden muodostamisen käynnistäminen

<--- Poistaa viimeksi valitun merkin syöttömaskista

CANCEL Takaisin verkkolistaan (↩)

■ SSID
MyHome ■
0 1 2 3 4 5 6 7 8 9 . , - @
ENTER
a b c d e f g h i j k l m
<---
n o p q r s t u v w x y z
A B C D E F G H I J K L M
CANCEL
N O P Q R S T U V W X Y Z

■ PRE-SHARED-KEY (PSK)
Password ■
0 1 2 3 4 5 6 7 8 9 . , - @
ENTER
a b c d e f g h i j k l m
<---
n o p q r s t u v w x y z
A B C D E F G H I J K L M
CANCEL
N O P Q R S T U V W X Y Z

Kun syöttö on vahvistettu yrittää radio luoda yhteyttä verkkoon.



Langaton yhteys – DHCP ei-aktiivinen

Valitse vaihtoehto "Langaton yhteys" ja lopuksi "DHCP ei-aktiivinen". Syötä nyt syöttökenttiin tarpeelliset verkkotiedot, kuten IP-osoite, aliverkkomaski, yhdyskäytäväosoite, primääri DNS ja sekundaari DNS. Kun verkon tiedot on selvitetty, syötä nyt näytön näppäimistöllä verkon (SSID) tarkka kuvaus.

Valitse lopuksi, onko verkko suojattu (WEP/WPA/WPA2) tai suojaamaton (avoin). Jos kyse on suojatusta yhteydestä, ohjataan sinut syöttömaskiin näytön näppäimistöllä, jossa sinun on syötettävä avain (PSK) tai salasana. Avoimessa verkossa tämä vaihe ei ole tarpeen.

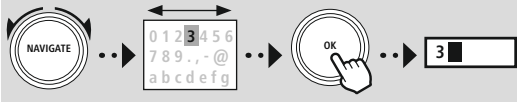

- ENTER** Syötön vahvistus ja yhteyden muodostamisen käynnistäminen
- <---** Poistaa viimeksi valitun merkin syöttömaskista
- CANCEL** Takaisin verkkolistaan (↩)

Kun syöttö on vahvistettu yrittää radio luoda yhteyttä verkkoon.

IP ADDRESS

IP address
192.168.2.100

Subnet mask
255.255.255.0

SSID

MyHome

0 1 2 3 4 5 6 7 8 9 . , - @
a b c d e f g h i j k l m
n o p q r s t u v w x y z
A B C D E F G H I J K L M
N O P Q R S T U V W X Y Z

ENTER
<---
CANCEL

PRE-SHARED-KEY (PSK)

Password

0 1 2 3 4 5 6 7 8 9 . , - @
a b c d e f g h i j k l m
n o p q r s t u v w x y z
A B C D E F G H I J K L M
N O P Q R S T U V W X Y Z

ENTER
<---
CANCEL

NetRemote PIN-Setup

Estääksesi muiden käyttäjien pääsyn radiosi asetuksiin voit antaa syöttömaskilla verkko-PIN:n. Poista ensin syöttömaskin vakio-PIN "1234" ja anna lopuksi uusi nelinumeroinen PIN.

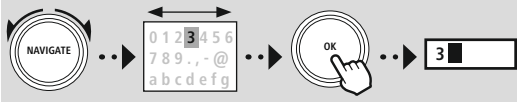

- ENTER** Syötön vahvistus ja yhteyden muodostamisen käynnistäminen
- <---** Poistaa viimeksi valitun merkin syöttömaskista
- CANCEL** Takaisin verkkolistaan (↩)

NETREMOTE PIN

9876

0 1 2 3 4 5 6 7 8 9 . , - @
a b c d e f g h i j k l m
n o p q r s t u v w x y z
A B C D E F G H I J K L M
N O P Q R S T U V W X Y Z

Valmis
<---
Takaisin



Verkkoprofiili

Radio tallentaa automaattisesti kaikki jo onnistuneet verkkoyhteydet (Profile). Tämän johdosta radio voi uuden yhdistysyrityksen, esim. sähkönsyötöstä erottamisen jälkeen, valita tämän verkkoyhteyden ilman, että pääsytietoja pitää syöttää uudelleen.

Yksittäisten verkkoprofiilien poistamiseksi valitse vastaava verkkoprofiili ja vahvista valinta ja sitä seuraava kysely valitsemalla **"KYLLÄ"**.

Huomaus



Tällä hetkellä aktiivista profiilia ei voida poistaa.

Poista internetasetukset

Kaikki tähän saakka tallennetut asetukset poistetaan vahvistuksen jälkeen.

Säilytä internetyhteys

- Tämä asetus on radion energiansäästötoiminto.
- Toiminnon ollessa kytkettynä pois päältä(EI #) verkkomoduuli kytketään pois päältä, kun radio ei käytä verkkoyhteyttä aktiivisesti (esim. valmiustilassa/DAB-vastaanotto).
- Silloin radion toimintoihin ei enää pääse poiskytkennän jälkeen tietokoneella, älypuhelimella tai tabletilla.
- Mikäli haluat käyttää suoratoistoa tai ohjata radiota sovelluksella, aktivoi tämä valikkokohta (KYLLÄ #). Kyseinen toiminto on deaktivoitu vakiona.



18.2 Bluetooth® vastaanotin (BT RX)

Tässä radiossa on integroitu Bluetooth®-toiminto, joka mahdollistaa suoratoiston (esim. älypuhelimesta) radioon.

18.2.1 Bluetooth®-vastaanotin

Päätelaitteet voi yhdistää radioon Bluetooth®-yhteyden avulla ja radiota voi käyttää toistolaitteena. Toiston ohjaus tapahtuu suoraan päätelaitteesta. Äänenvoimakkuuden voi säätää myös radiosta.

Yhdistä uusi laite

Radion tila muutetaan Bluetooth-toistolle ja radio on heti **"Pairing"**-tilassa. Tämä tarkoittaa sitä, että radio näkyy muille laitteille ja voit luoda yhteyden älypuhelimella/tabletilla tai muulla lähdelaitella. Radion näyttö näyttää kuvauksen, jolla löydät radion. Onnistuneen yhdistämisen jälkeen voit käynnistää toiston lähdelaitteen kautta.

Aktiivinen yhteys

Liitetty laite

Näyttää tietoja nykyisestä yhdistetystä lähdelaitteesta.

Bluetooth® info

Näyttää tietoja radion Bluetooth®-moduulista (vastaanotinmoduuli).

Irrota

Irrottaa yhteyden ajankohtaisesti yhdistettyyn lähdelaitteeseen.

Tallennetut laitteet

Tallennetut laitteet

Näyttää luettelon viimeisistä kahdeksasta yhdistetystä lähdelaitteesta. Yhteys voidaan muodostaa uudelleen tai katkaista valitsemalla ja vahvistamalla valinta. Kun laite irrotetaan tässä valikossa, poistetaan se myös tallennettujen laitteiden luettelosta.

Laiteluettelon poisto

Kaikki tähän saakka tallennetut laitteet poistetaan luettelosta.

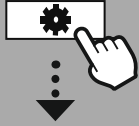

JÄRJESTEL-
MÄÄSETUKSET



Network & Sound

Bluetooth RX

Bluetooth Receiver



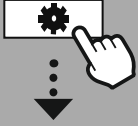

JÄRJESTEL-
MÄASETUKSET



Network & Sound
Taajuuskorjain



18.3 Taajuuskorjain

Taajuuskorjaimen avulla voit sovittaa radion soinnin, basson ja diskantin intensiteetin säädöllä, omien toivomusten mukaisesti.

Voit tällöin valita esikonfiguroiduista profiileista – sovitettu erilaisille genreille – tai luoda yksilöllisen profiilin.

EQ-asetukseni

Avaa tämä valikkokohta säätääksesi äänitasoja ja valitse sitten haluatko säätää bassoa tai huippuja. Asetusten päättämisen jälkeen palaa edelliseen valikkoon ja valitse sitten asetuksesi sisältämä profiili "EQ-asetukseni".

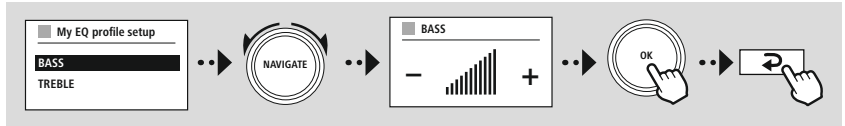

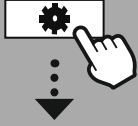
JÄRJESTEL-
MÄASETUKSET

Display



19. Näytön asetukset

19.1 Näytön valaistus

19.1.1 Käyttötila

Näytön valaistuksen asetus koskee radion normaalia käyttöä, kun hämäänturi/Auto-Dimmer on kytketty pois käytöstä. Voit valita vahvuudeksi maksimi-intensiteetin "**korkea**", valaistuksen alentamisen n. 60 %:iin "**keskisuuri**" tai hyvin alhaisen intensiteetin "**pieni**".

19.1.2 Valmiustila

Tämä asetus liittyy radion valmiustilaan kun radio siirretään valmiustilaan. "**Timeout (sek)**" -toiminto koskee radion sammuttamisen ja valaistuksen intensiteetin säätämisen välistä ajanjaksoa. Kun Timeout-toiminto on kytketty pois päältä, mukautetaan näytön valaistuksen intensiteettiä asetettaessa radio valmiustilaan.

Voit valita valikon kohdasta "**Näytön valaistus**" jälleen arvoista "**korkea**", "**keskisuuri**", "**pieni**" ja lisäksi "**pois**", jolla näyttö kytketään kokonaan pois päältä.

19.1.3 Lepotila

Kun lepotila aktivoidaan rutiinotoimintojen kautta, voit säätää lepotilan aikana käytettävää valaistuksen intensiivisyyttä tällä valikkopisteellä. Lepotilan umpeuduttua radio kytkeytyy valmiustilaan ja käyttää tätä varten vastaavaa valittua intensiteettiä. Valittavana ovat arvot "**korkea**", "**keskisuuri**", "**pieni**" ja "**pois**".

19.2 Värikaavio

Tässä radiossa on useita esivalmistettuja värikuvia, jotka eivät edustakaan tekstin ja taustan väritään vastaa laitetta. Valitse haluamasi värimaailma.

Huomautus

Vakiona käytetään väriteemaa 1.



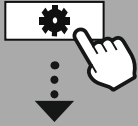

JÄRJESTEL-
MÄASETUKSET



System



20. Järjestelmä

Järjestelmän alle on koottu radion yleiset asetukset.

20.1 Asennustoiminto

Yksinkertaista ja nopeaa ensimmäistä käyttöönottoa varten (ajan ja päivämäärän asetus, internetyhteyden konfigurointi, jne.) suosittelemme asennustoiminnon käyttämistä.

Asennustoiminnon sisältämät asetukset voidaan tehdä myös erikseen tai niitä voidaan muokata.

Asennustoiminto sisältää asetukset: **"Aikamuoto"**, **"ajan synkronisointi"**, **"aikavyöhyke"**, **"kesä- ja talviaika"** ja verkkoyhteyden pitäminen.

Huomautus



Käytettäessä asennustoimintoa ensikäytön yhteydessä tai käynnistettäessä uudelleen ilman asetettua verkkoyhteyttä, täydennetään assistenttia **"verkkotoiminnolla"** ja valintaa järjestelmän kielellä.

20.2 Aika-asetukset

20.2.1 Aika/päivämääräasetukset

Halutessasi asettaa päivämäärän ja ajan manuaalisesti, voit tehdä sen näyttömaskin avulla ja vahvistaa syötön vuoron perään joka päivää, kuukautta, vuotta, tuntia ja minuuttia varten.



Huomautus



Käytettäessä asennustoimintoa ensikäytön yhteydessä tai käynnistettäessä uudelleen ilman asetettua verkkoyhteyttä, täydennetään assistenttia **"verkkotoiminnolla"** ja valintaa järjestelmän kielellä.

20.2.2 Ajan synkronisointi

Kun tämä vaihtoehto on valittu synkronisoidaan kellonaika ja päivämäärä automaattisesti radiolähteen avulla.

Voit valita lähteeksi saatavilla olevan radiovastaanottimen. Valitse **"älä päivitä"** mikäli et halua automaattista tasausta.

Huomautus



Virtakatkon aikana pyytää radio valitun lähteen kautta ajankohtaisen ajan ja omaksuu sen.

Huomautus



Jos automaattinen aikasykronointi radiosignaalin avulla on valittu, poistetaan aikavyöhykkeeseen mukauttaminen ja manuaalinen kesä- ja talviaikaan mukauttaminen käytöstä, eivätkä ne ole enää näkyvissä.



20.2.3 Ajan näyttö

Voit valita ajannäyttötavaksi 24 tai 12 (am/pm) tuntia ja muuttaa sitä milloin haluat.

20.2.4 Aikavyöhykkeen asettaminen

Voit valita vapaasti käytettävissä olevista koordinoitun maailmanajan aikavyöhykkeistä (UTC) ja käyttää aikavyöhykkeitä -12 ja +14 välillä. Oleellisten aikavyöhykkeiden kohdalla luetellaan metropoleja ja kaupunkeja.

20.2.5 Kesä-/Talviaika

Jos valitsit synkronoinnin internetin avulla tai jos haluat verrata manuaalisesti asetettua kellonaikaa ajan siirron vuoksi, voit aktivoida tällä toiminnolla kesä- (KYLLÄ) tai talviajan (EI).

20.3 Kieli

Voit vaihtaa radion järjestelmän kieltä tästä valikosta.

20.4 Automaattinen valmiustila

Radio kytkeytyy yleensä valmiustilaan sähkön säästämiseksi, jos sillä ei ole toistettu mitään 15 minuuttiin. Jakkiliittimellä voi ilmetä yksittäisiä ongelmia toistossa, jos välitetty signaali on liian heikko ja radio ei virheellisesti oletta aktiivista toistoa. Tämän estämiseksi voit poistaa automaattisen valmiustilan käytöstä vahvistamalla kyselyn valitsemalla "EI".

20.5 Ohjelmistopäivitys

Radion ohjelmistoon kehitetään jatkuvasti parannuksia ja uusia ominaisuuksia, jotta mahdolliset virheet korjataan, toimintovalikoimaa laajennetaan jne. Suosittelemme aina asentamaan radioon käytettävissä olevat päivitykset.

- Valitessasi automaattiset päivitykset (KYLLÄ) radio tarkistaa automaattisesti säännöllisin väliajoin uusien ohjelmistopäivityksien saatavuuden. (Suositus)
 - Etsi ohjelmistopäivityksiä manuaalisesti valitsemalla Hae päivityksiä.
-

20.6 Tehdasasetukset

Voit palauttaa radion ohjelmiston tällä toiminnolla takaisin sen tehdasasetuksiin. Vahvista valitsemalla "KYLLÄ" käynnistääkseen tapahtuman.

Huomautus



Ongelmat ja virhetoiminnot voidaan mahdollisesti korjata palauttamalla kaiutin tehdasasetuksiin. Kuitenkin kaikki esiasetukset kuten taajuuskorjain, suosikit ja verkkoprofiilit poistetaan peruuttamattomasti.

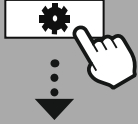

JÄRJESTEL-
MÄASETUKSET



About



21. Järjestelmätiedot

Tässä valikossa kerrotaan lisätietoja digitaalisesta radiosta ja sitä koskevista tietosuojamääräyksistä, jotka verkkopalvelujen tarjoaja on asettanut käyttöösi.

21.1 Info

Yhteenveto radion ohjelmistosta ja laitteistosta. Mikäli tarvitset Hama-tuotetukea, löydät yhteenvedon tiedoista laitteen nykyisen ohjelmistotilan.

21.2 Tietosuojakäytäntö

Verkkopohjaisten käyttötapojen tarjoaja antaa käyttöösi tietosuojamääräykset. Optimoinnin ja mukautuksen yhteydessä voidaan yhteistyötä muuttaa ja mahdollisesti siihen voidaan integroida mukaan toinen palveluntarjoaja.



22. Tekniset tiedot

Tekniset tiedot	
Näyttö	2.4" (6,1 cm) TFT-värinäyttö 320 x 240 pikseliä
Kaiuttimet	3" 5 W (RMS)
Virtalähde	DC 12,0 V / 1,0 A, maks. 12,0 W
Tuetut kielet	Englanti, saksa, tanska, hollanti, suomi, ranska, italia, norja, puola, portugali, espanja, ruotsi, turkki, tšekki, slovakki
Pakkauksen sisältö	Hama DIR355BT, Power Supply, Cabinet Mount Clip, Cabinet Mount Screw, Quick Start Manual

Liitettävyyys	
WiFi	2,4 GHz (b/g/n) / 5 GHz (a/n)
Bluetooth	Receiver (RX): 4.2, Class 1, A2DP, AVRCP

Audioliitännät	
Tulot	AUX In 3,5 mm
Lähdöt	Headphone 3.5mm

Lähteet		Suosikit
DAB/DAB+ (174,928–239,2 MHz)	✓	30
FM (87,5–108 MHz)	✓	30
Internetradio	✓	30
Spotify Connect	✓	10

hama

Hama GmbH & Co KG
86652 Monheim/Germany
www.hama.com

Service & Support

 www.hama.com

 +49 9091 502-0

D

GB

**The Spotify software is subject to third party licenses found here:
www.spotify.com/connect/third-party-licenses**

The Bluetooth® word mark and logos are registered trademarks owned by Bluetooth SIG, Inc. and any use of such marks by Hama GmbH & Co KG is under license. Other trademarks and trade names are those of their respective owners.

All listed brands are trademarks of the corresponding companies. Errors and omissions excepted, and subject to technical changes. Our general terms of delivery and payment are applied.