

00054240  
(DIR45BT)

# hama



## Цифровой радиоприемник

## Digital Radio

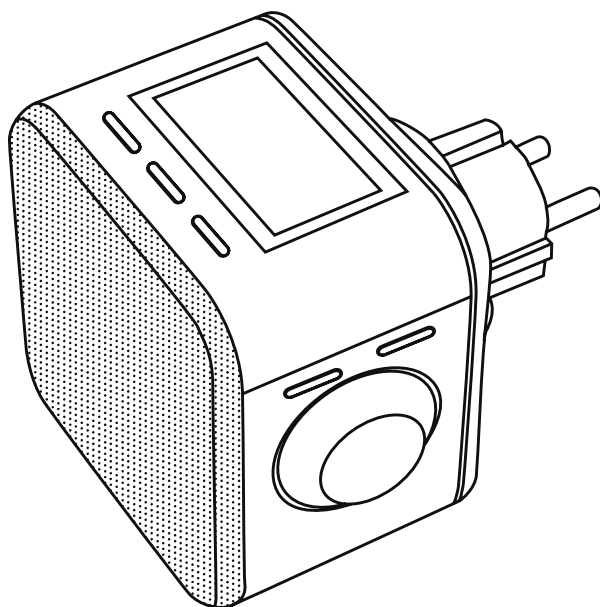

Operating Instructions / Bedienungsanleitung / Mode d'emploi / Instrucciones de uso /  
Руководство по эксплуатации / Istruzioni per l'uso / Gebruiksaanwijzing / Οδηγίες χρήσης / Instrukcja obsługi /  
Használati útmutató / Návod k použití / Návod na použitie / Manual de instruções / Kullanma kılavuzu /  
Manual de utilizare / Bruksanvisning / Käyttöohje / Работна инструкция / Betjeningsvejledning / Manuelt stasjonssøk

**1. Содержание**

<b>1. Содержание</b> .....	<b>2</b>
<b>2. Введение</b> .....	<b>5</b>
2.1 Пояснения к предупреждающим знакам и указаниям .....	5
2.2 Комплект поставки .....	5
<b>3. Указания по технике безопасности</b> .....	<b>6</b>
<b>4. Информация и указания перед вводом в эксплуатацию</b> .....	<b>8</b>
<b>5. Конструкция радио и аксессуаров</b> .....	<b>9</b>
<b>6. Концепция управления</b> .....	<b>10</b>
6.1 Общие указания по использованию .....	10
6.2 Управление избранными программами (DAB / веб-радио и подкасты / Spotify Connect / УКВ-радио) .....	11
6.3 Управление музыкой (музыкальный проигрыватель/Bluetooth) .....	11
<b>7. Ввод в эксплуатацию</b> .....	<b>12</b>
7.1 Подключение радио и его ввод в эксплуатацию .....	12
7.2 Подготовка подключения к сети и к Интернету .....	13
7.3 WLAN/Wi-Fi-соединение (беспроводная сеть) .....	13
<b>8. Навигация и управление</b> .....	<b>14</b>
8.1 Возможности управления .....	14
8.2 Выбор языка .....	14
8.3 Мастер установки .....	14
8.4 Настройка времени .....	14
8.5 Поддержание сетевого соединения .....	15
8.6 Мастер настройки сети .....	15
8.7 Управление избранными программами .....	15
<b>9. Меню</b> .....	<b>16</b>
<b>10. Радио DAB</b> .....	<b>17</b>
10.1 Список радиостанций .....	17
10.2 Выполненный поиск .....	17
10.3 Удаление неактивных радиостанций .....	17
10.4 DRC — Dynamic Range Control .....	17
10.5 Порядок перечисления радиостанций .....	17
<b>11. Веб-радио и подкасты</b> .....	<b>18</b>



---

11.1 Страна (по IP-адресу радио) . . . . .	18
11.2 История просмотров (при первой настройке недоступна или она пуста) . . . . .	18
11.3 Поиск . . . . .	18
11.4 Страны . . . . .	18
11.5 Популярные . . . . .	19
11.6 Обнаружение . . . . .	19
11.7 Добавление радиостанций, создание и ведение собственных списков избранного (требуется веб-браузер) . . . . .	19
11.8 Вызов административной панели . . . . .	20
11.9 Добавление собственных радиостанций . . . . .	21
11.10 Удаление радиостанций . . . . .	22
<b>12. Spotify Connect . . . . .</b>	<b>23</b>
<b>13. Музыкальный проигрыватель (USB) . . . . .</b>	<b>24</b>
<b>14. УКВ-радио . . . . .</b>	<b>25</b>
14.1 Автоматический поиск радиостанции . . . . .	25
14.2 Поиск радиостанции вручную . . . . .	25
14.3 Настройки . . . . .	25
<b>15. AUX-In (воспроизведение с внешних источников) . . . . .</b>	<b>26</b>
<b>16. Воспроизведение через Bluetooth®(RX) . . . . .</b>	<b>27</b>
16.1 Подключение устройства-источника . . . . .	27
16.2 Воспроизведение через Bluetooth® . . . . .	27
16.3 Дополнительные настройки . . . . .	27
<b>17. Подпрограммы . . . . .</b>	<b>28</b>
17.1 Дремлющий режим . . . . .	28
17.2 Будильник . . . . .	28
<b>18. Обзор системных настроек . . . . .</b>	<b>30</b>
<b>19. Сеть и аудио . . . . .</b>	<b>31</b>

---



19.1 Настройки Интернета . . . . .	31
19.1.1 Мастер настройки сети . . . . .	31
19.1.2 Установка WLAN-соединения . . . . .	31
19.1.3 Предварительно выданный общий ключ (PSK) . . . . .	32
19.1.4 PIN-код . . . . .	32
19.1.5 Настройка WPS . . . . .	33
19.1.6 Отображение настроек . . . . .	33
19.1.7 Ручные настройки . . . . .	33
19.2 Bluetooth® -приемник (BT RX) . . . . .	36
19.2.1 Приемник с Bluetooth® . . . . .	36
<b>20. Настройкиэкрана . . . . .</b>	<b>37</b>
20.1 Подсветка экрана . . . . .	37
20.1.1 Режим работы . . . . .	37
20.1.2 Режим ожидания . . . . .	37
<b>21. Система . . . . .</b>	<b>38</b>
21.1 Мастер установки . . . . .	38
21.2 Настройка времени . . . . .	38
21.2.1 Настройка времени и даты . . . . .	38
21.2.2 Синхронизация времени . . . . .	38
21.2.3 Отображение времени . . . . .	39
21.2.4 Настройка часового пояса . . . . .	39
21.2.5 Летнее и зимнее время . . . . .	39
21.3 Язык . . . . .	39
21.4 Автоматический режим ожидания . . . . .	39
21.5 Обновление программного обеспечения . . . . .	39
21.6 Заводские настройки . . . . .	39
<b>22. Информация о системе . . . . .</b>	<b>40</b>
22.1 Информация . . . . .	40
22.2 Положение о защите данных . . . . .	40
<b>23. Утилизация . . . . .</b>	<b>40</b>
<b>24. Условия транспортировки . . . . .</b>	<b>40</b>
<b>25. Реализация устройства . . . . .</b>	<b>40</b>
<b>26. Ограничения в использовании . . . . .</b>	<b>40</b>
<b>27. Гарантийные обязательства . . . . .</b>	<b>40</b>
<b>28. Срок службы . . . . .</b>	<b>40</b>
<b>29. Изготовитель . . . . .</b>	<b>40</b>
<b>30. Импортёр . . . . .</b>	<b>40</b>
<b>31. Технические данные . . . . .</b>	<b>41</b>



## 2. Введение

Благодарим вас за то, что вы выбрали продукт Hama! Перед использованием внимательно прочтите следующие инструкции и указания. Храните данное руководство по эксплуатации в надежном месте, чтобы в случае необходимости у вас всегда был доступ к нему. При продаже устройства передайте руководство новому владельцу.

### 2.1 Пояснения к предупреждающим знакам и указаниям

#### Опасность поражения электрическим током



Данный символ указывает на опасность соприкосновения с неизолированными частями изделия под напряжением, которое может привести к поражению электрическим током.

#### Предупреждение



Используется для обозначения указаний по технике безопасности или для акцентирования внимания на особых опасностях и рисках.

#### Указание



Используется для дополнительного обозначения информации или важных указаний.

### 2.2 Комплект поставки

- Цифровое радио
- Дипольная антенна
- Кабель TRS 3,5 мм
- Краткое руководство

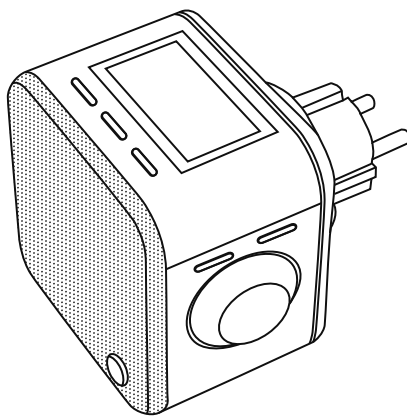
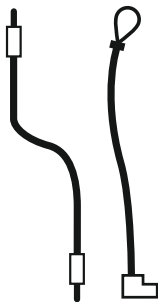



## 3. Указания по технике безопасности

- Изделие предназначено для домашнего, непромышленного применения.
- Защищайте изделие от загрязнения, влаги и перегрева, используйте его только в сухих помещениях.
- Данное изделие, как и все электрические приборы, следует беречь от детей!
- Избегайте падения изделия и не подвергайте его сильным вибрациям.
- При использовании изделия не допускайте превышения предела мощности, указанного в технических характеристиках.
- Не допускайте детей к упаковочному материалу, существует опасность удушья.
- Сразу утилизируйте упаковочный материал согласно действующим местным предписаниям по утилизации.
- Не вносите в прибор конструктивные изменения. В результате этого любые гарантийные обязательства теряют свою силу.
- Не используйте изделие в непосредственной близости от систем отопления, других источников тепла или под прямыми солнечными лучами.
- Не применяйте в запретных зонах.
- Используйте изделие только при приемлемых климатических условиях.
- Изделие предназначено только для использования в помещении.
- Не используйте изделие во влажной среде, избегайте брызг.
- Проложите кабели так, чтобы избежать опасности спотыкания.
- Не сгибайте и не пережимайте кабель.
- Отключая провод от электросети, держите за штекер, а не за провод.

### Опасность поражения электрическим током



- Не вскрывайте изделие и не используйте его при наличии повреждений.
- Не используйте изделие при повреждении адаптера переменного тока, кабеля адаптера или сетевого кабеля.
- Не пытайтесь самостоятельно выполнять техническое обслуживание или ремонт изделия. Любые работы по техническому обслуживанию должны выполнять лица с соответствующей подготовкой и разрешением на данный вид деятельности.



### Предупреждение



- Высокая звуковая нагрузка!
- Существует риск ухудшения слуха.
- Чтобы не допустить потери слуха, не используйте наушники при высоком уровне громкости в течение длительного времени.
- Поддерживайте нормальную громкость. Воздействие громкого звука, в т.ч. в течение короткого времени, может привести к повреждению органов слуха.
- Во время эксплуатации изделия снижается степень восприятия окружающих звуков и шумов. Запрещается использовать изделие во время вождения автомобиля и управления машинами.





## 4. Информация и указания перед вводом в эксплуатацию

Вы можете использовать почти все функции данного радио с помощью смартфона или планшета. Для этого скачайте бесплатное мобильное приложение UNDOK (для iOS и Android).

### Указание по использованию мобильного приложения UNDOK



Подробное описание мобильного приложения UNDOK и полный перечень функций содержится в нашем справочнике UNDOK-Guide по адресу: [www.hama.com](http://www.hama.com) -> 00054240 -> Downloads

### Указание — Рекомендация по улучшению принимаемого сигнала



- Для достижения оптимальной мощности принимаемого сигнала мачта антенны должна быть полностью выдвинута и находиться в вертикальном положении.
- При необходимости измените место ее расположения для достижения наилучшего приема.







## 5. Конструкция радио и аксессуаров

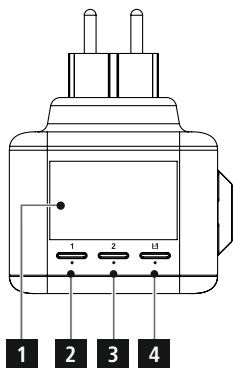

№	Кнопка	Обозначение
1		Дисплей
2	1/•	Preset 1 / Назад (перемотка назад)
3	2/•	Preset 2 / Play/ Pause
4	■/•	Preset / Далее (перемотка вперед)

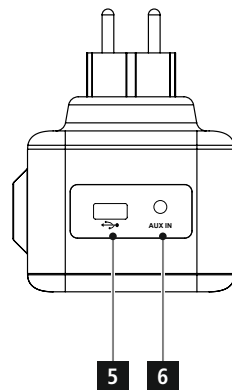
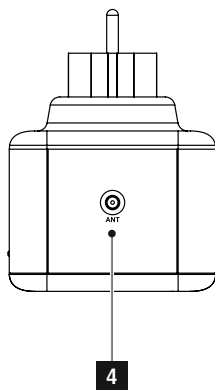
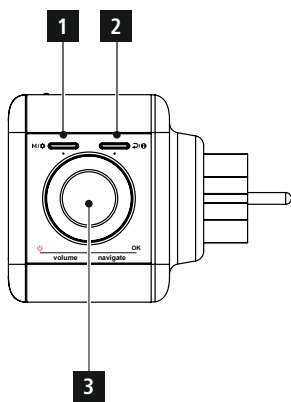

№	Кнопка	Обозначение
1	M/⚙	Режим/Настройки
2	⏪/i	Назад/Информация
3	⦿	Навигация/OK/Громкость
4		Антенный разъем
5	USB	USB-разъем
6	AUX IN	Разъем Aux-In (3,5 мм)



## 6. Концепция управления

### 6.1 Общие указания по использованию

Символ	Обозначение	Функция
	Рука	Нажатие один раз
	Рука	Нажатие несколько раз
	Рука	Повторное нажатие
	Рука	Удерживание в течение 3-х секунд

Кнопка	Обозначение	Функция
	Ручка настройки Навигация	<ul style="list-style-type: none"><li>• Переход вперед в текущем меню</li><li>• Переход назад в текущем меню</li><li>• Уменьшение громкости звука для текущего воспроизведения</li><li>• Увеличение громкости звука для текущего воспроизведения</li></ul>
	Ручка настройки Кнопка [OK]	<ul style="list-style-type: none"><li>• Кнопка подтверждения для перехода в текущее отмеченное меню или открытия отмеченной функции</li><li>• <b>Длительное нажатие на кнопку:</b> Включение и выключение радио</li></ul>
	Кнопка [BACK]  Кнопка [INFO]	<ul style="list-style-type: none"><li>• Активация функции поиска радиостанции / открытие списка радиостанций (DAB)</li><li>• Переключение между настройкой уровня громкости и ручной настройкой частоты (УКВ)</li><li>• Назад к предыдущему меню</li><li>• <b>Длительное нажатие на кнопку:</b> Изменение содержания информации о радиостанции (жанр / исполнитель / информация)</li></ul>
	Кнопка [MODE]  Кнопка [SETTINGS]	<ul style="list-style-type: none"><li>• Изменение режима работы путем повторного нажатия</li><li>• <b>Длительное нажатие на кнопку:</b> Открытие меню настроек в текущем активном режиме</li></ul>



## 6.2 Управление избранными программами (DAB / веб-радио и подкасты /Spotify Connect/УКВ-радио)

Кнопка	Обозначение	Функция
	Кнопка [PRESET 1]	<ul style="list-style-type: none"><li>• <b>Краткое нажатие на кнопку:</b> вызвать ячейку памяти 1 для избранного для текущего режима воспроизведения</li><li>• <b>Длительное нажатие на кнопку:</b> сохранить текущую станцию в ячейку памяти для избранного 1</li></ul>
	Кнопка [PRESET 2]	<ul style="list-style-type: none"><li>• <b>Краткое нажатие на кнопку:</b> вызвать ячейку памяти 2 для избранного для текущего режима воспроизведения</li><li>• <b>Длительное нажатие на кнопку:</b> сохранить текущую станцию в ячейку памяти для избранного 2</li></ul>
	Кнопка [PRESET]	<ul style="list-style-type: none"><li>• <b>Краткое нажатие на кнопку:</b> вызвать список избранного для выбора радиостанций</li><li>• <b>Длительное нажатие на кнопку:</b> вызвать список избранного для сохранения выбранной радиостанции</li></ul>

## 6.3 Управление музыкой (музыкальный проигрыватель/Bluetooth)

Кнопка	Обозначение	Функция
	Кнопка [PLAY/PAUSE]	<ul style="list-style-type: none"><li>• Прерывание текущего воспроизведения, текущая позиция сохраняется</li><li>• Продолжение воспроизведения повторным нажатием кнопки</li></ul>
	Кнопка [PREVIOUS]	Запуск текущего трека сначала. Вызов повторным нажатием кнопки предыдущего трека
	Кнопка [NEXT]	Воспроизведение следующего трека на носителе



## 7. Ввод в эксплуатацию

### 7.1 Подключение радио и его ввод в эксплуатацию

#### Предупреждение



- Эксплуатируйте данное изделие только при наличии допущенной к применению розетки, подключенной к электрической сети общего пользования. Розетка должна располагаться вблизи изделия и быть легко доступна.
  - Отсоедините изделие от сети с помощью переключателя при отсутствии напряжения в сети, отсоедините сетевой кабель от розетки.
  - При наличии блока штепсельных розеток следите за тем, чтобы общая потребляемая мощность подключенных электроприборов не превышала допустимое значение.
  - Отсоедините изделие от сети в случае, если вы его не используете в течение продолжительного времени.
- Блок питания предназначен для сетевого напряжения 100–240 В и за счет этого может подключаться почти к любой сети переменного тока. Внимание: для этого может потребоваться адаптер, соответствующий требованиям страны использования.
  - Соответствующие изделия можно найти здесь: [www.hama.com](http://www.hama.com).

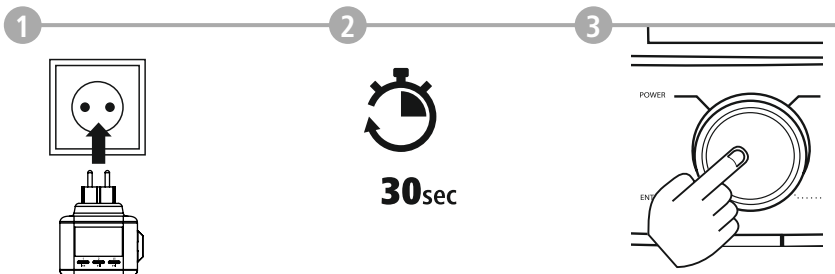

После подключения изделия к розетке выполняется его инициализация. Выполняется запуск радио.



## 7.2 Подготовка подключения к сети и к Интернету

Вы можете подключить данное радио к локальной сети. Для приема сигналов веб-радио и доступа к медиаконтенту, не сохраненному в локальном хранилище (потокковое вещание, например, сервис Spotify Connect), дополнительно требуется интернет-подключение.

## 7.3 WLAN/Wi-Fi-соединение (беспроводная сеть)

- Убедитесь, что роутер включен и установлено интернет-соединение/подключение к сети.
- Установите WLAN-соединение на роутере, если это не было сделано ранее.
- При возникновении вопросов по конфигурации роутера воспользуйтесь руководством по эксплуатации роутера для поиска ошибки и решения проблемы.
- Подробная инструкция по конфигурации WLAN-соединения содержится в разделе **19.1.1 Мастер настройки сети**.

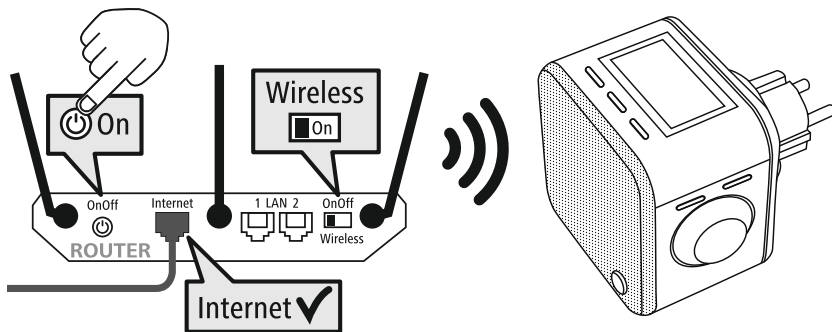



## 8. Навигация и управление

После выполнения первичной инициализации радио включите его, нажав кнопку  (кнопка включения питания), и начните настройку. Далее приводится краткое описание соответствующих операций, подробная информация содержится в соответствующих главах.

### 8.1 Возможности управления

Общие указания по управлению радио приводятся в концепции управления.

Для радио доступны следующие варианты управления:

1. Элементы управления, расположенные на устройстве
3. Бесплатное мобильное приложение UNDOK для устройств iOS и Android

### 8.2 Выбор языка

После завершения первого запуска вы можете выбрать нужный язык меню.

Обращаем ваше внимание на то, что части интерфейса синхронизируются через Интернет, и отдельные разделы могут не отображаться на желаемом национальном языке.

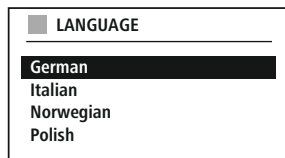

### 8.3 Мастер установки

Для простого и быстрого первого запуска (настройка времени и даты, установка интернет-подключения и т.д.) рекомендуем вам воспользоваться мастером установки.

Если вы все же пропустили уровень первой настройки с помощью мастера установки, вы можете выполнить данные настройки в разделе "Системные настройки" или повторно инициировать запуск мастера установки.

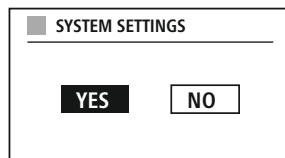

#### Указание по управлению



Для выбора вариантов настроек воспользуйтесь элементами управления, которые описываются в концепции управления. С их помощью можно переходить в различные пункты меню и подтверждать свой выбор. Если вы сделали выбор по ошибке, вы можете вернуться к предыдущему пункту меню.

### 8.4 Настройка времени

Настройка времени в радио может выполняться в 12-часовом (am/pm) или в 24-часовом формате. Время можно корректировать и обновлять с помощью различных методов приема (УКВ/DAB/DAB+/Интернет), а при отключении электроэнергии синхронизация времени выполняется автоматически. При отключении функции синхронизации существует опасность, что после отключения электроэнергии время придется снова задавать вручную.

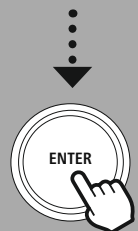



## 8.5 Поддержание сетевого соединения

Данная настройка связана с функцией энергосбережения радио. Если эта функция отключена, сеть автоматически переходит в режим ожидания, чтобы снизить потребление энергии. Обращаем ваше внимание на то, что при неактивной сети доступ к радио через компьютер, смартфон или планшет невозможен.

## 8.6 Мастер настройки сети

Мастер настройки сети поможет вам установить на радио соединение по локальной сети или соединение с Интернетом.

**Указание** — Ссылка на другой раздел в данном руководстве по эксплуатации 

Из-за большого объема информации в данной главе ознакомьтесь также с содержанием раздела **19.1.1 Мастер настройки сети**.

При завершении работы мастера настройки сети также завершается работа мастера установки.

## 8.7 Управление избранными программами

Ознакомьтесь в концепции управления с информацией о том, как сохранять и вызывать контент для соответствующего режима в ячейке памяти. В вашем распоряжении находится следующее количество ячеек памяти для соответствующих методов приема:

Цифровое радио DAB+	30
Аналоговое радио УКВ/FM	30
Веб-радио	30
Spotify Connect	10

**RECALL FROM PRESET**

- 1 - Antenne Bayern**
- 2 - Bayern 3
- 3 - Rockantenne
- 4 - Bayern 1
- 5 - ...
- 6 - ...
- 7 - ...



-- или --

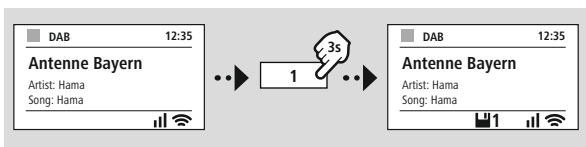

ИЛИ

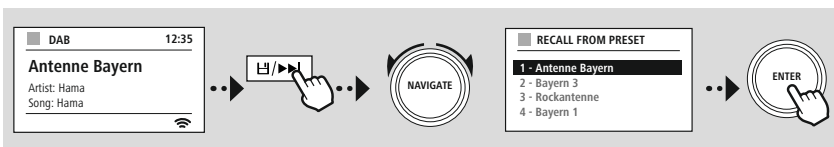

## 9. Меню

В данном устройстве имеются различные методы приема и дополнительные функции. Они представлены в главном меню радио и распределены по нескольким разделам. Представленная ниже обзорная информация поможет вам быстро найти в меню нужную функцию. В следующих главах вы найдете более подробные описания функций с графическим изображением.

### MAIN MENU

#### DAB

- Station list
- Scan
- Prune invalid
- DRC - Dynamic Range Control
- Station order

#### External Sources

- Bluetooth Streaming
- Aux In
- USB

### SYSTEM SETTINGS

#### Network & Sound

- Network
- Bluetooth setting
- Equaliser

#### Internet radio

- Station list

#### FM

- Scan setting
- Audio setting

#### Podcasts

- Last listened
- Station list

#### Streaming Services

- Spotify

#### Routines

- Sleep
- Alarms

#### System

- Setup wizard
- Time/Date
- Language
- Auto-Standby
- Software update
- Factory reset

#### About

- Info
- Privacy policy



MAIN MENU

-- ИЛИ --

SYSTEM SETTINGS







-- или --



MAIN MENU

DAB  
Station list

Station order



## 10. Радио DAB

Это радио работает на всех распространенных частотах цифрового вещания в диапазоне от 174 МГц до 240 МГц (полоса III, каналы 5A — 13F). При первом включении поиск радиостанций DAB запускается в режиме DAB автоматически. После его завершения отображается актуальный список радиостанций.

Вызвав соответствующее меню настроек DAB, вы можете использовать следующие варианты настроек и функции.

### 10.1 Список радиостанций

В списке радиостанций отображаются все радиостанции, найденные во время последнего выполненного поиска.

Выберите радиостанцию, которую вы хотите вызвать, и подтвердите свой выбор. На радио запускается соответствующая радиостанция.

### 10.2 Выполненный поиск

Если меняется место установки радиостанции или нужно принимать сигналы новых радиостанций, поиск радиостанций запускается повторно. При этом выполняется повторный поиск по всему частотному диапазону и обновляется список радиостанций.

### 10.3 Удаление неактивных радиостанций

Выберите "Удалить неактивные радиостанции", чтобы удалить из списка радиостанции, которые в настоящее время не транслируются.

### 10.4 DRC — Dynamic Range Control

Некоторые радиостанции в сети DAB поддерживают функцию контроля громкости, которая активируется во время воспроизведения. Если громкость звука вдруг увеличивается, система DRC самостоятельно ее уменьшает. При внезапном уменьшении громкости система DRC увеличивает звук автоматически. То же самое происходит, если звук при воспроизведении вдруг становится тише. Радио в этом случае снова его усилит.

<b>DRC, высокий уровень</b>	Полное выравнивание громкости звуков. Сильная компрессия, может заметно снизить динамику музыкального произведения
<b>DRC, низкий уровень</b>	Частичное выравнивание громкости звуков. Более тонкий вариант исполнения, не влияет чрезмерно на динамику
<b>DRC выкл</b>	Выравнивание отсутствует

### 10.5 Порядок перечисления радиостанций

По умолчанию сортировка радиостанций на радио производится по алфавиту. Вы можете сортировать их по мощности сигнала или по ансамблю. Если выбрана сортировка по ансамблю, радиостанции распределяются на основании соответствующего блока частот, на котором транслируется соответствующий ансамбль. Речь идет зачастую о блоках частот для вещания на локальном, региональном или федеральном уровне.



-- или --



MAIN MENU



Internet radio

Station list

Podcasts

Last listened

Station list



## 11. Веб-радио и подкасты

Данное устройство может принимать сигналы радиостанций и их подкасты со всего света в режиме веб-радио. При первом запросе данного режима на экране радио отображаются возможные фильтры поиска и фильтры для его ограничения. Позднее их можно будет вызвать через меню соответствующего режима.

Вызвав меню настроек режима веб-радио, вы можете использовать следующие варианты настроек и функции.

### 11.1 Страна (по IP-адресу радио)

После выбора данного фильтра отобразятся дополнительные фильтры для дальнейшего уточнения вашего запроса.

<b>Локальные радиостанции</b>	Отображаются радиостанции, которые осуществляют трансляцию вблизи вас.
<b>Популярные</b>	Отображаются радиостанции, которые наиболее популярны на территории заданной страны.
<b>Жанр</b>	Отображаются радиостанции, которые осуществляют трансляцию на территории заданной страны и соответствуют указанному жанру. Вы можете задать нужный жанр после того, как выберете функцию фильтра. (например, кантри, джаз, рок, музыка для детей...)
<b>Дополнительные фильтры</b>	В зависимости от вашего места расположения могут быть доступны дополнительные фильтры, например, радиокomпании, осуществляющие трансляцию на регион.

### 11.2 История просмотров (при первой настройке недоступна или она пуста)

В радио вызванные радиостанции сохраняются в данный журнал, поэтому вы сможете быстро найти радиостанции, которые искали ранее.

### 11.3 Поиск

Функция поиска позволяет выполнять целенаправленный поиск по названию радиостанции или отдельным ключевым словам.

С помощью клавиатуры на экране вы можете ввести ключевое слово и запустить поиск. Нажмите кнопку **"Готово"** и подтвердите свой выбор. На экране радио отображаются результаты поиска в соответствии с введенным запросом.

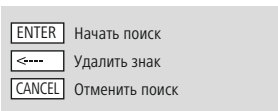
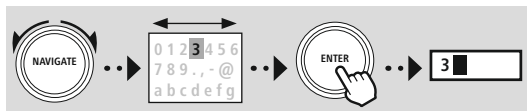
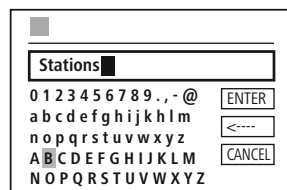

### 11.4 Страны

С помощью функции фильтра **"Страны"** вы можете принимать сигналы радиостанций из других стран. Затем вы можете уточнить поиск, указывая континенты и соответствующую страну. В зависимости от выбранной страны поиск можно дополнительно уточнить, указав нужный жанр, город или степень популярности.



## 11.5 Популярные

При выборе фильтра поиска **"Популярные"** оператор платформы предлагает вам на выбор радиостанции, чья популярность определяется по числу пользователей.

## 11.6 Обнаружение

Данная функция предоставляет возможность задавать дополнительные параметры фильтрации, чтобы уточнять выбор соответствующих результатов поиска.

<b>Место происхождения</b>	Вы можете ограничить поиск, задав в качестве параметра поиска весь мир, континенты или отдельные страны.
<b>Жанр</b>	В качестве параметра поиска могут быть заданы все жанры или какой-либо один из них.
<b>Язык</b>	Определите язык, по которому будет выполняться поиск. Здесь также можно задать один определенный язык или все языки сразу.

После выбора заданных параметров фильтрации выберите пункт "Показать радиостанции", чтобы отобразился список с результатами поиска. Цифра в скобках обозначает количество найденных радиостанций.

## 11.7 Добавление радиостанций, создание и ведение собственных списков избранного (требуется веб-браузер)

В данном радио имеется список радиостанций, сохраненный в локальном хранилище, с помощью которого вы можете создавать собственные списки и добавлять в них новые радиостанции. Чтобы воспользоваться этой функцией, вам потребуется смартфон, планшет или компьютер, который подключен к той же сети и на котором установлен веб-браузер.

### Указание

Необходимо, чтобы радио было подключено к локальной сети или Интернету, а также имело действительный IP-адрес.



## 11.8 Вызов административной панели

Для открытия страницы административного раздела сначала необходимо определить IP-адрес радио в локальной сети.

Для этого откройте раздел с сетевыми настройками, который можно найти, перейдя в **Системные настройки — Сеть и аудио — Настройки Интернета - Отображать настройки**. Запишите IP-адрес, который отобразился на экране. В качестве альтернативы IP-адрес можно узнать из обзора устройств большинства маршрутизаторов.

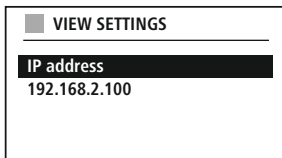

Откройте веб-браузер на смартфоне, планшете или компьютере и внесите IP-адрес в адресную строку браузера. (например, <http://192.168.2.100>)  
Если IP-адрес введен правильно, откроется административная панель радио.

Language: English ▾

Presets System & Status

Presets

Internet radio mode

Show 10 ▾ entries

Preset	Name	Action
1		<input type="button" value="Edit"/>
2		<input type="button" value="Edit"/>
3		<input type="button" value="Edit"/>
4		<input type="button" value="Edit"/>
5		<input type="button" value="Edit"/>
6		<input type="button" value="Edit"/>
7		<input type="button" value="Edit"/>

В правом верхнем углу расположено окно с языками, которые поддерживает данный интерфейс. Выберите в выпадающем меню нужный язык.



## 11.9 Добавление собственных радиостанций

Чтобы добавить или отредактировать избранное, нажмите кнопку "Изменить". Ячейки памяти в административном разделе соответствуют ячейкам памяти радио. Изменения, выполненные на радио или в веб-интерфейсе, переносятся соответственно.

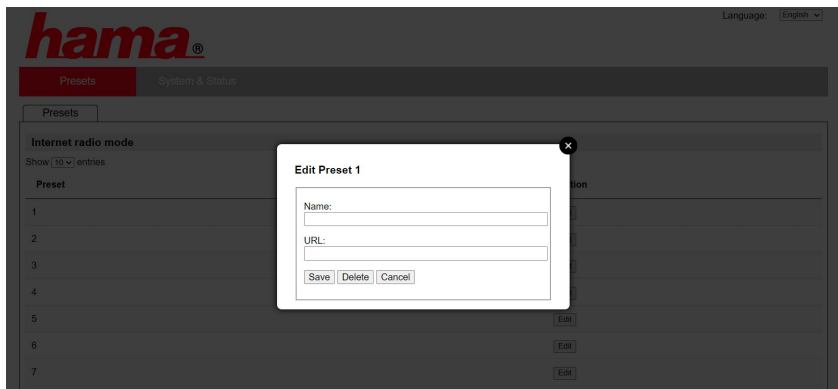

Чтобы отредактировать или добавить новую станцию, заполните поля "Название" и "URL", а затем сохраните данные изменения.

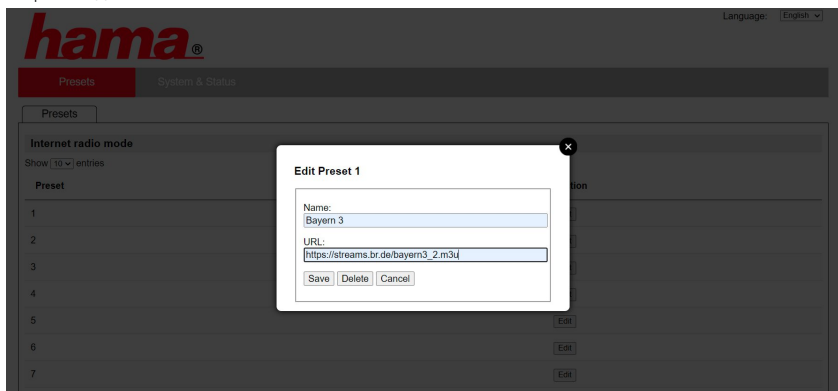

### Указание



Ячейки памяти соответствуют ячейкам памяти веб-радио.



Добавленная радиостанция теперь отображается в списке избранного на радио и на странице обзора на веб-портале. Чтобы вызвать радиостанцию со страницы обзора, нажмите на "Запустить".

## **hama**<sup>®</sup>

Language: English ▾

Presets

System & Status

Presets

Internet radio mode

Show (10 ▾) entries

Preset	Name	Action
1	Bayern 3	<input type="button" value="Play"/> <input type="button" value="Edit"/>
2		<input type="button" value="Edit"/>
3		<input type="button" value="Edit"/>
4		<input type="button" value="Edit"/>
5		<input type="button" value="Edit"/>
6		<input type="button" value="Edit"/>
7		<input type="button" value="Edit"/>

### 11.10 Удаление радиостанций

Чтобы удалить сохраненную радиостанцию, нажмите на кнопку "Изменить", а затем на "Удалить".

#### Указание



Обращаем ваше внимание на то, что вызов радиостанций возможен только в том случае, если они поддерживают стандарт вещания в формате AAC или MP3.



-- или --

SYSTEM  
SETTINGSStreaming Services  
Spotify

## 12. Spotify Connect

С помощью Spotify Connect вы можете слушать миллионы песен, сохраняя их на своем радио! Находясь в дороге, легко загружайте музыку обратно на смартфон, планшет или ноутбук. Сохраняйте плейлисты с любимыми произведениями в списке избранного на радио и воспроизводите их без смартфона.

### Условия:

- Вам необходимо установить мобильное приложение Spotify на своем устройстве Android/iOS, компьютере или ноутбуке.
- Его можно скачать в Google Play или Apple App Store. Программное обеспечение для компьютера можно скачать в Microsoft App-Store или непосредственно на сайте [www.spotify.com](http://www.spotify.com)
- После установки запустите мобильное приложение, войдите в систему, используя свои данные доступа, или зарегистрируйтесь.

### Указание

Если вы регистрируетесь впервые, вам предоставляется один месяц бесплатного доступа к Spotify Premium.

Проверьте доступность данного предложения на [www.spotify.com](http://www.spotify.com).

Однако это не является обязательным требованием для эксплуатации данного радио, его можно использовать также с помощью бесплатной учетной записи, но бесплатный доступ связан с некоторыми ограничениями со стороны провайдера.

### Первое использование:

Перед тем, как сохранить плейлисты с любимыми произведениями на радио, вы должны один раз привязать радио и вашу учетную запись, а также сохранить плейлист в ячейке памяти для избранного.

Сохраненные треки, альбомы и плейлисты также можно вызывать без смартфона. Откройте соответствующее мобильное приложение или программное обеспечение на смартфоне, планшете или компьютере, выберите контент, который вы хотите загрузить на радио.



Щелкните символ, обозначающий Spotify Connect. В следующем списке выберите "Цифровое радио Naim", на которое вы хотите загрузить контент.

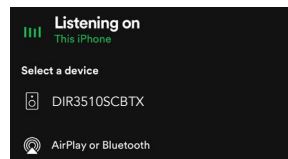
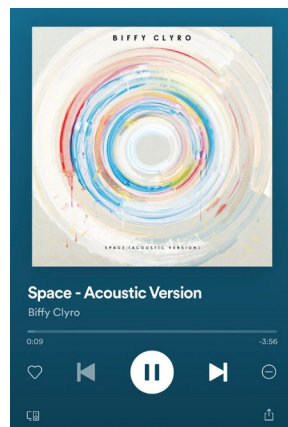

Текущее воспроизведение теперь передается и продолжается на радио.

С помощью функции управления избранными программами вы можете загружать этот контент в память радио и вызывать его снова без смартфона.

### Указание

Дополнительная информация о возможностях управления радио представлена в обзоре управления.



-- или --



MAIN MENU



External Sources  
USB



## 13. Музыкальный проигрыватель (USB)

Радио дополнено USB-разъемом, что позволяет воспроизводить контент с внешних носителей. Обратите внимание, что поддерживаются только те носители данных, которые отформатированы в формате **FAT16/FAT32** — использование других файловых систем может привести к проблемам с распознаванием носителя данных и препятствовать воспроизведению. Радио поддерживает воспроизведение файлов **MP3**.

### Подключение

- Подключите носитель данных, например, USB-накопитель, к USB-порту радио.
- После подключения носителя данных радио его распознает и иницирует.
- Ответьте на вопрос, хотите ли вы открыть подключенный носитель данных, нажав на кнопку **ДА**.

После того, как носитель данных будет иницирован, на радио отобразится пользовательский интерфейс, с помощью которого вы можете использовать функции воспроизведения.

Это меню можно вызывать в любой момент.

### Проигрывание путем подключения к USB-порту

В данном меню отображаются все аудиофайлы и подкаталоги, которые содержатся на подключенном носителе данных. Выберите нужный файл или каталог, чтобы запустить воспроизведение.

Чтобы добавить трек в плейлист, выделите его, нажав и удерживая кнопку подтверждения. После этого трек будет добавлен в ваш локальный плейлист.

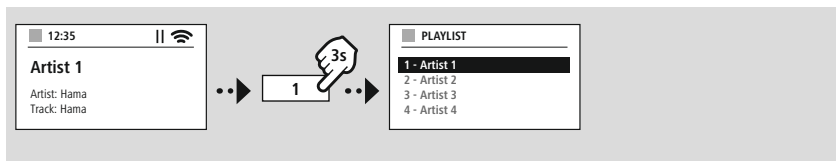

### Плейлист (до 200 треков)

В данном пункте меню отображаются треки, которые были ранее добавлены в плейлист. Выберите нужный трек и запустите воспроизведение.

### Повторение (ВКЛ./ВЫКЛ.)

Если эта функция активна, контент, который содержится на USB-носителе, повторяется.

### Случайный выбор

Если эта функция активна, контент, который содержится на USB-носителе, воспроизводится в произвольной последовательности.

### Чистка плейлиста

Удаление из плейлиста всех треков, добавленных в него. Треки остаются на носителе, а созданный плейлист полностью очищается.



## 14. УКВ-радио

Данное радио оснащено УКВ-приемником, который может принимать и воспроизводить аналоговые радиосигналы. Он охватывает диапазон частот от 87.5 МГц до 108 МГц.

### 14.1 Автоматический поиск радиостанции

Радио выполняет автоматический поиск радиостанций, которые доступны для приема и могут воспроизводиться с соблюдением качества передаваемого сигнала. Как только радиостанция найдена, поиск автоматически прекращается и запускается ее воспроизведение. Чтобы найти следующую доступную радиостанцию, следует запустить поиск повторно.

### 14.2 Поиск радиостанции вручную

- Чтобы настроить радиостанцию вручную, сначала перейдите в режим установки частоты.
- Теперь настройка выполняется с шагом 0.05 МГц.
- После настройки частоты вы можете вернуться в настройки громкости радио.
- Если активирована функция ручной настройки частоты, текущее установленное значение частоты выделяется на экране.

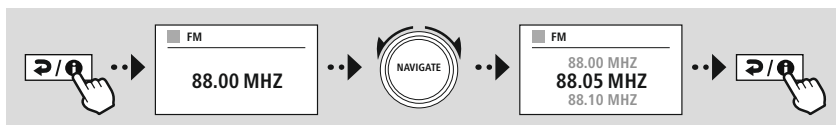

### 14.3 Настройки

Для оптимизации качества воспроизведения и повышения уровня надежности поиска предусмотрены дополнительные функции.

#### • Настройки функции поиска

Подтвердите свой выбор, нажав на кнопку "ДА", чтобы воспроизводить только радиостанции, сигналы которых радио может принимать в хорошем качестве. Нажмите на кнопку "НЕТ", чтобы останавливаться на станциях, сигналы которых радио может принимать только в плохом качестве.

#### • Настройка звука

При приеме аналоговых радиосигналов радио может попытаться автоматически выполнить воспроизведение стерео. Если во время воспроизведения наблюдаются проблемы с качеством, нажмите на кнопку "ДА", чтобы воспроизводился моносигнал.

При нажатии на кнопку "НЕТ" автоматически выполняется его преобразование в стереосигнал.

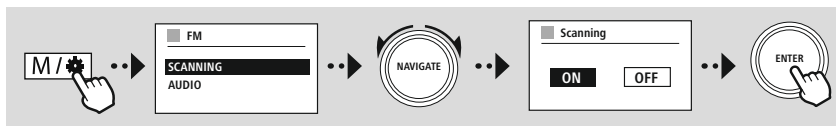

## 15. AUX-In (воспроизведение с внешних источников)

Данное радио имеет разъем TRS 3,5 мм, с помощью которого можно подключать к нему внешние устройства. Обратите внимание, что все управление осуществляется через источник, на радио можно только регулировать громкость.

### Указание

- Радио распознает, подключено ли оконечное устройство и выполняется ли воспроизведение.
- В отдельных случаях входной сигнал может быть слишком слабым, и радиостанция может ошибочно переключиться в режим ожидания.
- В этом случае деактивируйте функцию автоматического отключения радио.
- Обратите внимание, что радио не переключается автоматически в режим ожидания, если воспроизведение не выполняется.

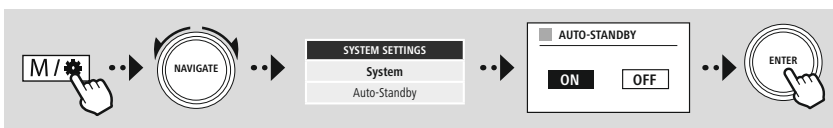

-- или --



MAIN MENU



External Sources  
Aux In



## 16. Воспроизведение через Bluetooth®(RX)

Данное радио оснащено Bluetooth®-приемником, который обеспечивает передачу аудиоконтента на радио. Передающее устройство, например, смартфон, подключается для этого к радио, и аудиоконтент передается непосредственно на радио. Для выполнения этой операции активируйте режим "Воспроизведение через Bluetooth®".

### 16.1 Подключение устройства-источника

Чтобы подключить радио к устройству-источнику, откройте меню настроек Bluetooth® и активируйте сопряжение через пункт меню "Присоединение нового устройства".

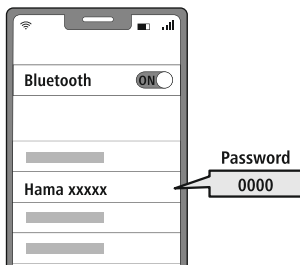
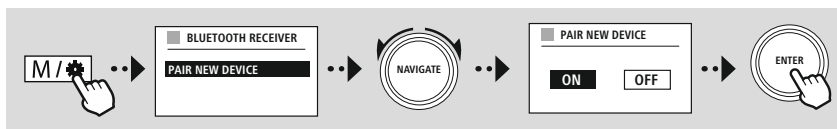

### 16.2 Воспроизведение через Bluetooth®

Как только устройство-источник, например смартфон, подключится к радио, запустите на нем воспроизведение.

Радио выполняет воспроизведение контента. Громкость звука можно регулировать непосредственно на радио, вместе с тем обращаем ваше внимание на то, что ее также необходимо регулировать на устройстве-источнике.

### 16.3 Дополнительные настройки

Для подсоединения нового устройства-источника или прерывания активного соединения с радио ознакомьтесь с дополнительной информацией в главе **19.2 Bluetooth® -приемник (BT RX)**.



-- или --



MAIN MENU



External Sources  
Bluetooth Streaming



## 17. Подпрограммы

В данном радио предусмотрены удобные функции, которые доступны вместе со стандартной функцией воспроизведения.

### 17.1 Дремлющий режим

В функции "Дремлющий режим" предусмотрены заданные временные интервалы, которые вы можете выбрать. Вы можете установить период времени с учетом собственных пожеланий, по его истечении радио автоматически выключится.

#### Указание

- Если функция "Дремлющий режим" активирована, вы можете выполнять специальные настройки экрана в разделе "Настройки экрана — Подсветка экрана".
- Например, вы можете уменьшить яркость.

### 17.2 Будильник

В радио имеется два времени сигнала будильника, которые можно настраивать по собственному желанию. Конфигурация будильника 1 и будильника 2 выполняется идентично.

#### Конфигурация

Сначала выберите будильник для конфигурации, а затем укажите точные данные:

<b>Состояние</b>	Установите время работы соответствующего будильника.	
	Выкл.	Будильник неактивен
	Ежедневно	Будильник срабатывает ежедневно
	Однократно	Будильник срабатывает только один раз в указанное время
	По субботам и воскресеньям	Будильник срабатывает по субботам и воскресеньям
	С понедельника по пятницу	Будильник срабатывает с понедельника по пятницу
<b>Время</b>	Укажите, в какой день (если вы выбрали режим "Однократно") и в какое время должен срабатывать будильник.	
<b>Источник</b>	Определите, какой источник следует использовать для будильника (радиоприемник или звуковой сигнал).	
<b>Программа</b>	Определите, какая радиостанция должна включаться (только при пробуждении с помощью радиоприемника). Можно выбрать последнюю радиостанцию, которую вы слушали, или радиостанцию, сохраненную в ячейке памяти для избранного.	
<b>Громкость</b>	Задайте громкость, с которой должна воспроизводиться соответствующая радиостанция или сигнал будильника.	
<b>Сохранение</b>	Выполняется сохранение произведенных ранее настроек, конфигурация будильника завершена.	



### Указание



- Если выбрана радиостанция, которая не работает в момент срабатывания будильника, автоматически раздается звуковой сигнал.
- Рекомендуется синхронизировать время через Интернет или радио, чтобы обеспечить его повторную синхронизацию в случае отключения электроэнергии.

## 18. Обзор системных настроек

Системные настройки подразделяются на основные категории, в которых содержатся дополнительные настройки.

Network & Sound	Submenus
	Network wizard
	WPS Setup
	View settings
<b>Network settings</b>	Manual settings
	NetRemote PIN Setup
	Network profile
	Clear network settings
	Keep network connected
<b>Bluetooth® settings</b>	<b>Bluetooth® Receiver</b>
	- Pair New Device
	- Active Device
	- Saved Devices
<b>Equaliser</b>	

### DISPLAY

Backlight

### ABOUT

Info

Privacy policy

### System

**Setup wizard**

**Time/Date**

Set Time/Date

Auto update

Date/time

Set timezone

Daylight savings

**Language**

**Auto-Standby**

**Software update**

Auto update

Check now

**Factory reset**

SYSTEM  
SETTINGSNetwork & Sound  
Network

## 19. Сеть и аудио

В разделе "Сеть и аудио" представлены все варианты настроек, связанные с подключением и настройкой звука для радио. Здесь могут содержаться такие разделы, как "Интернет-подключение", "Bluetooth®-приемник/радиостанция" (в зависимости от устройства) и "Эквалайзер".

### 19.1 Настройки Интернета

Данное меню содержит все настройки для подключения радио к проводной (RJ45/Ethernet) или беспроводной сети (WLAN 2,4 ГГц или 5 ГГц).

#### Указание



- С помощью мобильного приложения можно легко выполнять многие настройки! Используя бесплатное мобильное приложение UNDOК, вы подключаетесь к сети через смартфон или планшет.
- Более подробная информация представлена в бесплатном справочнике [UNDOК-Guide](#) компании Nana.

#### 19.1.1 Мастер настройки сети

- Мастер настройки сети поможет вам подключить радио к сети и установить на нем Интернет-подключение.
- Сразу после запуска мастера настройки сети выполняется поиск всех доступных точек подключения, которые можно использовать в доступных частотных диапазонах WiFi.
- После завершения сканирования результаты поиска отображаются на экране, и вы можете выбрать одну из найденных сетей WLAN.
- В качестве альтернативы выполните поиск с помощью функции "**Новый поиск**" или установите соединение с помощью кабеля, если на радио имеется соответствующий разъем.

#### 19.1.2 Установка WLAN-соединения

В зависимости от типа беспроводной локальной сети имеются различные варианты подключения к сети.

Радио поддерживает открытые (небезопасные!) сети WPA / WPA2 с паролем/предварительно выданным общим ключом и конфигурацию через WPS (Wi-Fi Protected Setup). Сети, которые поддерживают соединение WPS, отмечаются в списке с помощью обозначения "**WPS**", которое указывается перед их названием.

На следующем экране, в зависимости от типа сети, вы можете выбрать настройку с помощью функции "**Нажать кнопку**" с использованием Push-Button-Configuration (PBC) или с помощью пароля "**PIN**" и нажатия на кнопку "**Пропустить WPS**". Если вы попытаетесь подключиться к открытой беспроводной локальной сети без соответствующих требований безопасности, соединение будет установлено сразу после подтверждения выбора.

#### Указание



Настройка через WPS путем нажатия кнопки описана в главе "Настройка WPS".



### 19.1.3 Предварительно выданный общий ключ (PSK)

Если вы выбрали функцию "Пропустить WPS" вы будете направлены к маске ввода предварительно выданного общего ключа (PSK), то есть пароля для WLAN. Введите пароль в маске ввода, используя маленькие и большие буквы, цифры и специальные символы.

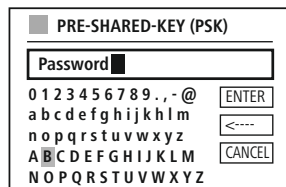
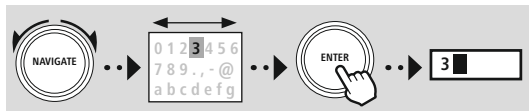

Также доступны следующие функции:

	Подтверждение ввода и установка соединения
	Удаляет последний выбранный символ в маске ввода
	Назад к списку сетей (

Если ввод подтвержден, установка соединения будет продолжена. Если установка соединения выполнена успешно, на экране радио отобразится "Соединение установлено".

#### Указание

- Если соединение не установлено, возможно, был введен неправильный пароль.
- Проверьте конфигурацию вашей точки доступа (например, конфигурацию маршрутизатора).
- Следите за соблюдением регистра при вводе ключа.

### 19.1.4 PIN-код

- Если вы хотите выполнить конфигурацию с помощью PIN-кода, выберите пункт меню "PIN".
- Радио генерирует восьмизначный ключ.
- Откройте интерфейс конфигурации вашей точки доступа, введите ключ в соответствующую маску ввода и запустите установку соединения на точке доступа и радио.
- На обоих устройствах устанавливается соединение.

#### Указание

Соответствующая маска ввода для точки доступа часто находится в разделе "Wireless/WLAN/WiFi" — при необходимости, ознакомьтесь с руководством по эксплуатации маршрутизатора или ретранслятора.





### 19.1.5 Настройка WPS

- Если вы выбираете данный пункт меню или хотите установить соединение с помощью мастера настройки сети путем нажатия кнопки, на экране радио после выбора данной функции отобразится сообщение **"Нажмите кнопку WPS на вызываемой станции"**.
- В зависимости от используемой точки доступа часто имеется в наличии физическая кнопка (WPS), или процесс подключения запускается через интерфейс конфигурации.
- После запуска процесса в точке доступа подтвердите его также на радио.
- Соединение устанавливается автоматически.

#### Указание

При необходимости ознакомьтесь с руководством по эксплуатации маршрутизатора или ретранслятора.



### 19.1.6 Отображение настроек

Отображение актуальных сведений о конфигурации радио в сети.

### 19.1.7 Ручные настройки

#### Беспроводное соединение — DHCP активен

Выберите опцию **"Беспроводное соединение"**, а затем **"DHCP активен"**. Введите с помощью клавиатуры на экране точное название сети (SSID).

Затем укажите, является сеть защищенной (WEP/WPA/WPA2) или незащищенной (открытой). Если соединение защищено, вы будете снова перенаправлены к маске ввода с клавиатурой на экране, в которой необходимо ввести ключ (PSK) или пароль. Для открытой сети данная операция не требуется.



После подтверждения ввода на радио устанавливается соединение с сетью.

■ SSID	
MyHome ■	
0 1 2 3 4 5 6 7 8 9 . , - @	ENTER
a b c d e f g h i j k l m	<---
n o p q r s t u v w x y z	
A B C D E F G H I J K L M	CANCEL
N O P Q R S T U V W X Y Z	

■ PRE-SHARED-KEY (PSK)	
Password ■	
0 1 2 3 4 5 6 7 8 9 . , - @	ENTER
a b c d e f g h i j k l m	<---
n o p q r s t u v w x y z	
A B C D E F G H I J K L M	CANCEL
N O P Q R S T U V W X Y Z	

**Беспроводное соединение — DHCP неактивен**

Выберите опцию **"Беспроводное соединение"**, а затем **"DHCP неактивен"**. Укажите в полях ввода необходимые сведения о сети, например, IP-адрес, маска подсети, адрес шлюза, первичный и вторичный DNS-сервер. После регистрации сетевых данных введите с помощью клавиатуры на экране точное название сети (SSID).

Затем укажите, является сеть защищенной (WEP/WPA/WPA2) или незащищенной (открытой). Если соединение защищено, вы будете снова перенаправлены к маске ввода с клавиатурой на экране, в которой необходимо ввести ключ (PSK) или пароль. Для открытой сети данная операция не требуется.

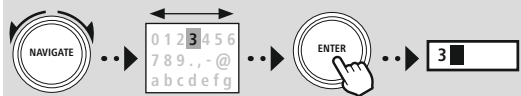

- ENTER** Подтверждение ввода и установка соединения
- <----** Удаляет последний выбранный символ в маске ввода
- CANCEL** Назад к списку сетей (↩)

<b>IP ADDRESS</b>
<b>IP address</b> 192.168.2.100
<b>Subnet mask</b> 255.255.255.0

<b>SSID</b>
<b>MyHome</b>
0 1 2 3 4 5 6 7 8 9 . , - @ <b>ENTER</b>
a b c d e f g h i j k l m <b>&lt;----</b>
n o p q r s t u v w x y z <b>CANCEL</b>
A B C D E F G H I J K L M
N O P Q R S T U V W X Y Z

<b>PRE-SHARED-KEY (PSK)</b>
<b>Password</b>
0 1 2 3 4 5 6 7 8 9 . , - @ <b>ENTER</b>
a b c d e f g h i j k l m <b>&lt;----</b>
n o p q r s t u v w x y z <b>CANCEL</b>
A B C D E F G H I J K L M
N O P Q R S T U V W X Y Z

После подтверждения ввода на радио устанавливается соединение с сетью.

**NetRemote PIN-Setup**

Для предотвращения доступа других пользователей к настройкам конфигурации радио вы можете задать с помощью маски ввода PIN-код для сети. Сначала удалите в маске ввода стандартный PIN-код **"1234"**, затем введите новый четырехзначный PIN-код.

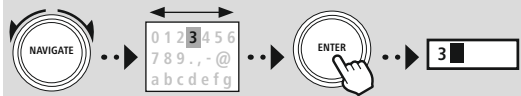

- ENTER** Подтверждение ввода и установка соединения
- <----** Удаляет последний выбранный символ в маске ввода
- CANCEL** Назад к списку сетей (↩)

<b>NetRemote PIN Setup</b>
<b>9876</b>
0 1 2 3 4 5 6 7 8 9 . , - @ <b>Fertig</b>
a b c d e f g h i j k l m <b>&lt;----</b>
n o p q r s t u v w x y z <b>Zurück</b>
A B C D E F G H I J K L M
N O P Q R S T U V W X Y Z



### Сетевой профиль

На радио автоматически сохраняются все успешно выполненные подключения к сети (профили). Это позволяет использовать одно из данных сетевых подключений в случае повторной попытки подключения, например, после отключения от электропитания. При этом вводить еще раз данные доступа не требуется.

Для удаления отдельных сетевых профилей выберите соответствующий сетевой профиль и подтвердите свой выбор нажатием кнопки "ДА".

#### Указание



Профиль, который активен на текущий момент времени, не может быть удален.

### Удаление настроек Интернета

Все сохраненные ранее конфигурации после подтверждения будут удалены.

### Поддержание Интернет-подключения

- Данная настройка связана с функцией энергосбережения радио.
- При деактивированной функции (НЕТ #) сетевой модуль отключается в том случае, если сетевое соединение в радио активно не используется (например, в режиме ожидания/прием DAB).
- После отключения доступ к радио через компьютер, смартфон или планшет будет невозможен.
- Если вы используете потоковое вещание или мобильное приложение для управления радио, данный пункт меню следует активировать (ДА #). По умолчанию данная функция деактивирована.



## 19.2 Bluetooth® -приемник (BT RX)

Данное радио дополнено встроенными функциями Bluetooth®, которые обеспечивают потоковую передачу данных (например, со смартфона) на радио.

### 19.2.1 Приемник с Bluetooth®

Через Bluetooth® вы можете соединять оконечные устройства с радио и использовать его в качестве устройства воспроизведения. При этом управление воспроизведением осуществляется напрямую через оконечное устройство. Громкость также регулируется на самом радио.

#### Присоединение нового устройства

Режим радио меняется на режим воспроизведения через Bluetooth, и радио сразу же переходит в режим "Сопряжение". Это значит, что радио видит другие устройства. Таким образом, вы можете установить соединение через смартфон, планшет или другое устройство-источник. На экране радио отображается название, по которому вы можете найти радио. После успешного подключения можно начать воспроизведение на устройстве-источнике.

#### Активное соединение

##### Подключенное устройство

Отображение информации о подключенном в данный момент устройстве-источнике.

##### Информация о Bluetooth®

Отображение информации о модуле Bluetooth® в радио (модуль приемника).

##### Отключение

Прерывает соединение с подключенным на данный момент времени устройством-источником.

#### Сохраненные устройства

##### Сохраненные устройства

Отображение последних восьми подключенных устройств-источников. Путем выбора и подтверждения записи можно восстанавливать или отключать соединение. Если устройство в данном меню отключается, оно также удаляется из списка сохраненных устройств.

#### Удаление списка устройств

Все ранее сохраненные устройства удаляются из списка.



SYSTEM  
SETTINGS



Network & Sound  
Bluetooth setting

Bluetooth® Receiver





SYSTEM  
SETTINGS



Display



## 20. Настройки экрана

Данное радио имеет встроенный сумеречный датчик, который регулирует интенсивность освещения экрана с учетом освещения окружающего пространства. Если датчик активен, свет экрана в темноте становится приглушенным, а когда света становится больше, его яркость увеличивается.

### Указание

Датчик можно отключить, для этого ознакомьтесь с описанием конструкции радио.



## 20.1 Подсветка экрана

### 20.1.1 Режим работы

Настройка подсветки экрана относится к стандартной эксплуатации радио при отключенном сумеречном датчике/диммере с автоматической регулировкой уровня яркости. Вы можете выбрать следующие степени освещенности: **"Высокая"**, что соответствует максимальной интенсивности света, **"Средняя"**, что соответствует уменьшению освещенности на ок. 60% и **"Низкая"**, что соответствует очень малой интенсивности.

### 20.1.2 Режим ожидания

Данная настройка касается режима ожидания радио, то есть когда радио переведено в режим ожидания. Функция **"Тайм-аут(сек)"** относится к промежутку времени между выключением радио и настройкой интенсивности освещения. Если функция тайм-аута деактивирована, яркость подсветки экрана регулируется сразу после перевода радио в режим ожидания.

В пункте меню **"Подсветка экрана"** вы можете снова выбрать значения **"Высокая"**, **"Средняя"**, **"Низкая"** и дополнительно **"Выкл"**, при этом подсветка экрана будет полностью выключена.

## 21. Система

Общие настройки радио представлены в пункте "Система".

### 21.1 Мастер установки

Для простого и быстрого первого запуска (настройка времени и даты, установка интернет-подключения и т.д.) рекомендуем вам воспользоваться мастером установки. Настройки, которые содержатся в мастере установки, также могут выполняться и регулироваться по отдельности. Мастер установки содержит следующие настройки: **"Формат времени"**, **"Синхронизация времени"**, **"Часовой пояс"**, **"Летнее и зимнее время"** и "Поддержание сетевого соединения".

#### Указание

Если мастер установки применяется при первом использовании или повторно запускается без подключения к сети, он дополняется функцией **"Мастер настройки сети"** и функцией **"Выбор языка меню"**.

### 21.2 Настройка времени

#### 21.2.1 Настройка времени и даты

Если вы хотите установить вручную дату и время, вы можете воспользоваться маской экрана и последовательно подтвердить введенные значения дня, месяца, года, часов и минут.



#### Указание

Если мастер установки применяется при первом использовании или повторно запускается без подключения к сети, он дополняется функцией **"Мастер настройки сети"** и функцией **"Выбор языка меню"**.

#### 21.2.2 Синхронизация времени

При выборе данной опции время и дата автоматически синхронизируются через радио-источник. Вы можете выбрать в качестве источника любой доступный радиоприемник. Если вы не хотите, чтобы выполнялось автоматическое выравнивание, нажмите кнопку **"не обновлять"**.

#### Указание

В случае отключения электроэнергии радио запрашивает текущее время через выбранный источник и принимает его.

#### Указание

Если автоматическая синхронизация времени осуществляется через радиосигнал, настройка часового пояса и ручная настройка летнего и зимнего времени деактивируются и больше не отображаются.



### 21.2.3 Отображение времени

В качестве формата отображения можно выбрать 24-часовой или 12-часовой (am/pm) формат. Настройки выбранного формата можно выполнять в любое время.

### 21.2.4 Настройка часового пояса

Вы можете свободно выбирать доступные часовые пояса всемирного координированного времени (UTC) и использовать часовые пояса от -12 часов до +14 часов. Для важных часовых поясов после корректировки часового пояса перечисляются мегаполисы и города.

### 21.2.5 Летнее и зимнее время

При выборе синхронизации через Интернет или выравнивании установленного вручную времени в связи с переводом часов вы можете использовать эту функцию, чтобы активировать летнее время (ДА) или зимнее время (НЕТ).

## 21.3 Язык

Вы можете использовать данное меню для изменения языка радио.

### 21.4 Автоматический режим ожидания

Радио стандартно переходит в режим ожидания через 15 минут в случае, если не выполняется воспроизведение, с целью экономии энергии. В отдельных случаях могут возникать проблемы с воспроизведением через разъем TRS, потому что передаваемый сигнал слишком слаб и радио ошибочно воспринимает это как отсутствие активного воспроизведения. Чтобы исправить данную ситуацию, вы можете отключить автоматический режим ожидания, нажав кнопку "НЕТ".

### 21.5 Обновление программного обеспечения

Программное обеспечение нашего радио постоянно совершенствуется, разрабатываются новые функции для устранения возможных ошибок, расширения объема функций и т.д. Мы рекомендуем всегда устанавливать обновления для вашего радио.

- Если вы подтвердите выбор автоматического обновления (ДА), радио будет автоматически и регулярно проверять наличие новых обновлений программного обеспечения. (Рекомендация)
- Нажмите кнопку "Поиск обновлений", чтобы выполнить ручную поиск обновлений программного обеспечения.

### 21.6 Заводские настройки

Данная функция позволяет вам вернуть настройки радио в исходное состояние с помощью программного обеспечения. Нажмите кнопку "ДА" для запуска процесса.

#### Указание



Возврат к заводским настройкам может помочь устранить проблемы и сбои в работе. Однако все предварительные настройки, такие как эквалайзер, избранное и сетевые профили, будут безвозвратно удалены.



SYSTEM  
SETTINGS



About



### 22. Информация о системе

В данном меню представлена дополнительная информация о вашем цифровом радио и соответствующих положениях о защите данных, которые предоставляются оператором веб-услуг.

#### 22.1 Информация

Краткая информация о программном и аппаратном обеспечении радио. Вы можете ознакомиться здесь с текущей версией программного обеспечения вашего устройства, если вам требуется техническая помощь службы поддержки Hama.

#### 22.2 Положение о защите данных

Положение о защите данных предоставляется оператором веб-приложений. Формат сотрудничества может быть изменен в рамках оптимизации и корректировки, также может привлекаться другой оператор.

### 23. Утилизация

Поломанное и не подлежащее ремонту изделие необходимо сдать на специальные приемные пункты по утилизации. Не выбрасывайте поломанное изделие и его части в бытовые отходы.

### 24. Условия транспортировки

Изделие рекомендуется транспортировать в оригинальной упаковке.

### 25. Реализация устройства

Изделие предназначено для реализации через розничные торговые сети и не требует специальных условий.

### 26. Ограничения в использовании

Не имеет ограничений в использовании в жилых и коммерческих помещениях.

### 27. Гарантийные обязательства

Гарантийный срок эксплуатации – 12 месяцев с даты продажи через розничную торговую сеть. При обнаружении неисправности обратитесь в место покупки изделия.

### 28. Срок службы

Срок службы 2 года.

### 29. Изготовитель

Хама Гмбх и Ко КГ  
Германия, Монхейм, 86652

### 30. Импортер

Информацию об импортере смотрите на упаковке.  
Страна изготовления – Китай.  
Дата производства указана на упаковке.





### 31. Технические данные

Технические данные	
Электропитание от сети	220В
Дисплей	2" (5 см), ЖК
Колонки	40 мм
электропитание	100–240 В ~ 50/60 Гц
Поддерживаемые языки	Английский, немецкий, датский, голландский, финский, французский, итальянский, норвежский, польский, португальский, испанский, шведский, турецкий, чешский, словацкий
Комплект поставки	Проволочная антенна, разъем AUX 3,5 мм

Возможности подключения	
WiFi	2,4 ГГц (b/g/n) / 5 ГГц (a/n)
Bluetooth®	Приемник (RX): 4.2, Class 1, A2DP, AVRCP
USB (FAT32 File System)	Воспроизведение: MP3

Аудиоразъемы	
Входы	AUX In 3,5 мм

Источники	Избранное	
DAB/DAB+ (174,928 - 239,2 МГц)	✓	30
FM (87,5 - 108 МГц)	✓	30
Веб-радио	✓	30
Spotify Connect	✓	10

# ***hama***

**Hama GmbH & Co KG**  
86652 Monheim / Germany

## **Service & Support**

 [www.hama.com](http://www.hama.com)

 +49 9091 502-0

**D**

**GB**

**The Spotify software is subject to third party licenses found here:  
[www.spotify.com/connect/third-party-licenses](http://www.spotify.com/connect/third-party-licenses)**

The Bluetooth® word mark and logos are registered trademarks owned by Bluetooth SIG, Inc. and any use of such marks by Hama GmbH & Co KG is under license. Other trademarks and trade names are those of their respective owners.

All listed brands are trademarks of the corresponding companies. Errors and omissions excepted, and subject to technical changes. Our general terms of delivery and payment are applied.