

00054249
(DIT2006BT)

hama



Digital Hi-Fi Tuner

Digital-HiFi-Tuner

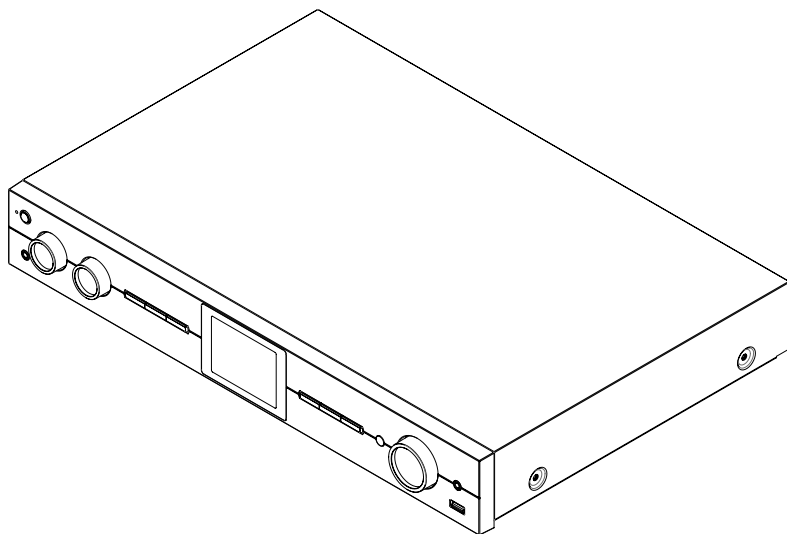

Operating Instructions / Bedienungsanleitung / Mode d'emploi / Instrucciones de uso /
Руководство по эксплуатации / Istruzioni per l'uso / Gebruiksaanwijzing / Οδηγίες χρήσης / Instrukcja obsługi /
Használati útmutató / Návod k použití / Návod na použitie / Manual de instruções / Kullanma kılavuzu /
Manual de utilizare / Bruksanvisning / Käyttöohje / Работна инструкция / Betjeningsvejledning / Manuelt stasjonssøk



1. Obsah

1. Obsah	2
2. Úvod	5
2.1 Vysvětlení výstražných symbolů a pokynů	5
2.2 Obsah balení	5
3. Bezpečnostní pokyny	6
4. Informace a pokyny před uvedením do provozu	8
5. Konstrukce rádia a příslušenství	9
5.1 Pohled na zadní stranu	9
5.2 Pohled na přední stranu	10
5.3 Dálkové ovládání	11
6. Koncept obsluhy	12
6.1 Všeobecná obsluha	12
6.2 Menu nastavení	13
6.3 Správa oblíbených položek	13
6.4 Ovládání hudby	13
7. Uvedení do provozu	14
7.1 Dálkové ovládání	14
7.2 Rádio připojte a uveďte do provozu	14
7.3 Připravte spojení se sítí / internetové spojení	15
7.4 Připojení WLAN/Wi-Fi (bezdrátová síť)	15
8. Navigace a ovládání	16
8.1 Možnosti obsluhy	16
8.2 Výběr jazyka	16
8.3 Průvodce nastavením	16
8.4 Nastavení času	16
8.5 Držet spojení se sítí	17
8.6 Síťový asistent	17
8.7 Správa oblíbených položek	18
8.8 Znázornění na obrazovce	19
9. Struktura menu	20
10. Rádio DAB	21
10.1 Seznam stanic	21
10.2 Úplný proces hledání	21
10.3 Smazání neaktivních stanic	21
10.4 DRC – Dynamic Range Control	21
10.5 Pořadí stanic	21



11. Internetové rádio & podcasty	22
11.1 Země (na základě IP adresy rádia)	22
11.2 Průběh (při prvním nastavení není ještě k dispozici, popřípadě je prázdný)	22
11.3 Hledání	22
11.4 Země	22
11.5 Populární	23
11.6 Objevování	23
11.7 Přidat stanice a založit/ošetřovat vlastní seznamy oblíbených položek (je zapotřebí webový prohlížeč)	23
11.8 Vyvolání rozhraní pro správu	24
11.9 Přidat vlastní stanice	25
11.10 Smazání stanic	26
12. Spotify Connect	27
13. Přehrávač hudby (USB)	28
14. Ultrakrátkovlnné rádio	29
14.1 Automatické vyhledávání stanic	29
14.2 Manuální hledání stanice	29
14.3 Nastavení	29
15. AUX-In (přehrávání z externích zdrojů)	30
16. Bluetooth® přehrávání (RX)	31
16.1 Připojit zdrojový přístroj	31
16.2 Přehrávání přes Bluetooth®	31
16.3 Další nastavení	31
17. Rutiny	32
17.1 Podřimování	32
17.2 Budík	32
17.3 Timer	33



18. Systémová nastavení – přehled	.34
19. Síť & audio	.35
19.1 Nastavení internetu	.35
19.1.1 Síťový asistent	.35
19.1.2 Vytvořit spojení s WLAN	.35
19.1.3 Pre-Shared-Key (PSK)	.36
19.1.4 PIN	.36
19.1.5 Zřízení přes WPS	.37
19.1.6 Zobrazit nastavení	.37
19.2 Bluetooth® Přijímač (BT RX)	.40
19.2.1 Bluetooth® přijímač	.40
19.3 Ekvalizér	.41
20. Nastavení obrazovky	.42
20.1 Podsvícení displeje	.42
20.1.1 Provozní režim	.42
20.1.2 Režim standby	.42
20.1.3 Režim podřimování	.42
20.2 Barevné schéma	.42
21. Systém	.43
21.1 Průvodce nastavením	.43
21.2 Nastavení času	.43
21.2.1 Nastavení času/data	.43
21.2.2 Synchronizace času	.43
21.2.3 Zobrazení času	.44
21.2.4 Nastavit časové pásmo	.44
21.2.5 Letní/zimní čas	.44
21.3 Jazyk	.44
21.4 Auto-Standby	.44
21.5 Update softwaru	.44
21.6 Tovární nastavení	.44
22. O – systémové informace	.45
22.1 Informace	.45
22.2 Prohlášení o ochraně osobních údajů	.45
23. Technické údaje	.46



2. Úvod

Děkujeme, že jste si vybrali výrobek Hama! Najděte si čas a přečtěte si prosím nejprve následující pokyny a upozornění. Uchovejte tento návod k obsluze v dosahu na bezpečném místě, abyste do něj mohli v případě potřeby nahlédnout. Pokud výrobek prodáte, předejte tento návod k obsluze novému majiteli.

2.1 Vysvětlení výstražných symbolů a pokynů

Nebezpečí zásahu elektrickým proudem



Tento symbol upozorňuje na nebezpečí při dotyku neizolovaných částí výrobku, které by mohly být nebezpečně napětí o takové síle, že hrozí nebezpečí poranění elektrickým proudem.

Výstraha



Používá se pro označení bezpečnostních upozornění nebo pro upozornění na zvláštní nebezpečí a rizika.

Upozornění



Používá se pro označení dalších informací nebo důležitých pokynů.

2.2 Obsah balení

- Digitální tuner DIT2006BT
- Kabel Cinch (pro stereo Cinch L/R výstup)
- Dálkové ovládání
- 2x baterie AAA
- Stručný návod

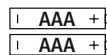
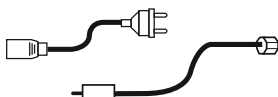
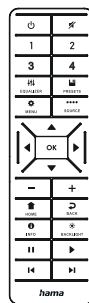
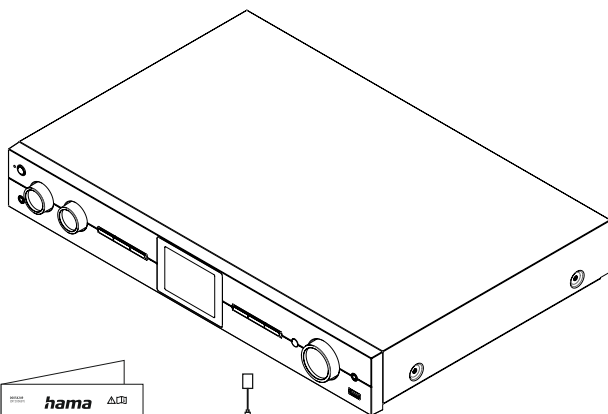



3. Bezpečnostní pokyny

- Výrobek je určen pro soukromé a neprůmyslové použití.
- Chraňte výrobek před znečištěním, vlhkostí a přehřátím a používejte ho pouze v suchých prostorách.
- Tento výrobek, stejně jako všechny elektrické produkty, nepatří do dětských rukou!
- Zabraňte pádu výrobku a výrobek nevystavujte silným otřesům.
- Výrobek neprovazujte mimo meze výkonu uvedené v technických údajích.
- Obalový materiál udržujte bezpodmínečně mimo dosah dětí, hrozí nebezpečí udušení.
- Obalový materiál likvidujte ihned podle platných místních předpisů o likvidaci.
- Na přístroji neprovádějte žádné změny. Ztratíte tím jakékoli nároky na záruční plnění.
- Výrobek nepoužívejte v bezprostřední blízkosti topení, jiných zdrojů horka nebo na přímém slunci.
- Výrobek nepoužívejte na místech, kde je používání elektronických zařízení zakázáno.
- Výrobek používejte pouze v mírných klimatických podmínkách.
- Výrobek je určen pouze pro užívání uvnitř budov.
- Výrobek nepoužívejte ve vlhkém prostředí a zabraňte styku s vodou.
- Všechny kabely pokládejte tak, aby nehrozilo nebezpečí zakopnutí.
- Kabel neohýbejte a nelámejte.
- Kabel ze zásuvky vytahujte přímo za vidlici a nikdy za šňůru.

Nebezpečí zásahu elektrickým proudem



- Výrobek neotvírejte a v případě poškození ho již dále nepoužívejte.
- Výrobek nepoužívejte, pokud jsou adaptér AC, kabel adaptéru nebo síťová šňůra poškozeny.
- Nepokoušejte se výrobek sami ošetřovat nebo opravovat. Veškeré úkony údržby přenechejte příslušnému odbornému personálu.

**Varování – baterie**

- Při vkládání baterií dbejte vždy správné polaritě (označení + a -) baterií a vložte je odpovídajícím způsobem. V případě nedodržení hrozí nebezpečí vytečení baterií nebo exploze baterií.
- Používejte výhradně akumulátory (nebo baterie), které odpovídají uvedenému typu.
- Před vložením baterií vyčistěte kontakty baterie a protilehlé kontakty.
- Nedovolte dětem provádět výměnu baterií bez dozoru.
- Staré a nové baterie nemíchejte, stejně tak nepoužívejte baterie různých typů a výrobců.
- Odstraňte baterie z produktů, které nebudou delší dobu používány (kromě případů, kdy jsou připraveny pro naléhavé situace).
- Baterie nepřemostujte.
- Baterie nenabíjejte.
- Baterie nevhazujte do ohně.
- Baterie uchovávejte mimo dosah dětí.
- Baterie nikdy neotvírejte, nepoškozujte, nepolykejte a nevyhazujte do přírody. Mohou obsahovat jedovaté těžké kovy škodící životnímu prostředí.
- Vybité baterie neprodleně odstraňte z produktu a zlikvidujte je.
- Zabraňte skladování, nabíjení a používání při extrémních teplotách a při extrémně nízkém tlaku vzduchu (jako např. ve velkých výškách).

Výstraha

- Vysoký akustický tlak!
- Existuje riziko poškození sluchu.
- Aby bylo možné zabránit ztrátě sluchu, zamezte poslechu při vysoké hlasitosti po dlouhá období.
- Hlasitost udržujte vždy na přiměřené úrovni. Vysoká hlasitost může, i při krátkém trvání, způsobit poškození sluchu.
- Používání výrobku vás omezuje ve vnímání okolních zvuků. Během používání proto neobsluhujte vozidla nebo stroje.





4. Informace a pokyny před uvedením do provozu

Toto rádio vám nabízí možnost pohodlně využívat téměř všechny funkce se smartphonem nebo tabletem. Za tímto účelem si stáhněte bezplatnou aplikaci UNDOK (pro iOS & Android).



Pokyny k aplikaci UNDOK

Podrobný popis aplikace UNDOK a úplného rozsahu funkcí naleznete v našem průvodci UNDOK na adrese: www.hama.com -> **00054249** -> **Downloads**

Upozornění – optimalizovat příjem

- Tento produkt má k dispozici přípojku na anténu, která umožňuje použití aktivní nebo pasivní antény. Připojení se provádí pomocí koaxiálního F-konektoru.
- Součástí produktu je již pasivní teleskopická anténa, která vám umožňuje příjem prostřednictvím DAB, DAB+ a FM. Pro optimální výkon příjmu prosím zohledněte, že anténa musí být úplně vysunutá a ve svislé poloze.
- Případně vyzkoušejte různá stanoviště pro dosažení co možná nejlepšího příjmu.



5. Konstrukce rádia a příslušenství

5.1 Pohled na zadní stranu

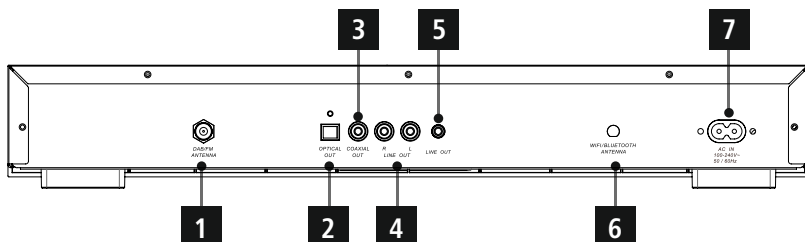

Č.	Označení	Funkce
1	Připojení antény	Koaxiální připojení pro přiloženou nebo volitelně dostupnou anténu pro příjem signálů DAB/UKW
2	Optický digitální výstup SPDIF	Sériové rozhraní k optickému přenosu signálů k jiným přístrojům
3	Koaxiální OUT	Digitální audiopřipojení (výstup) pro spojení s externími audiopřístroji prostřednictvím digitálního koaxiálního kabelu
4	L/R Line OUT	Audiopřipojení (výstup) ke spojení s externími reproduktory a audiopřístroji prostřednictvím kabelu typu cinch
5	Line-Out (3,5 mm)	Analogové spojení s externími reproduktory a jinými audiopřístroji svírkovým kabelem 3,5 mm
6	Připojení antény	Koaxiální připojení pro přiloženou nebo volitelně dostupnou anténu pro bezdrátové připojení s přístroji Bluetooth a s domácí sítí.
7	Síťové připojení	Připojení přiloženého síťového adaptéru k napájení elektřinou



5.2 Pohled na přední stranu

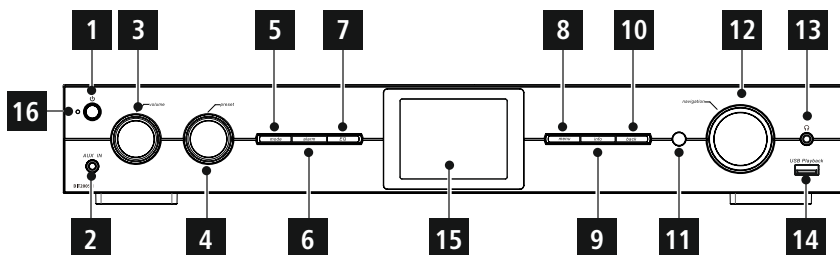

Č.	Tlačítko	Označení
1		Tlačítko [POWER]
2	AUX IN	Zdířka AUX-IN
3	volume	[VOLUME] +/-
4	preset	[PRESET] kolečko
5	mode	Tlačítko [MODE]
6	alarm	Tlačítko [ALARM]
7	EQ	Tlačítko [EQUALIZER]
8	menu	Tlačítko [MENU]
9	info	Tlačítko [INFO]
10	back	Tlačítko [BACK] (zpět)
11		Infračervený přijímač

Č.	Tlačítko	Označení
12	navigation	[Navigace]
13		Zdířka sluchátka
14	USB Playback	Přípojka USB
15		Barevný displej 2.8"
16		LED



5.3 Dálkové ovládání

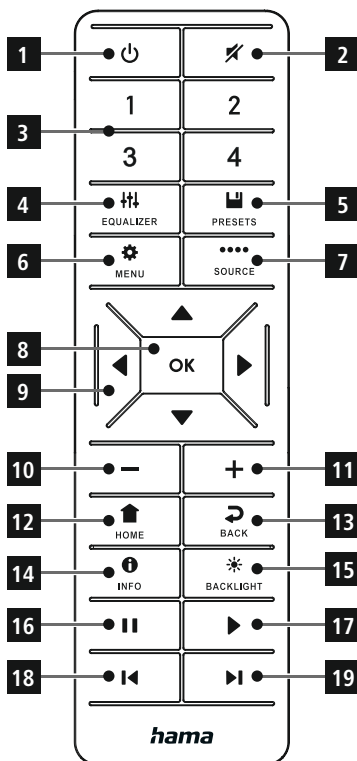

Č.	Tlačítko	Označení
1		Napájení
2		Vypínání zvuku
3	1-2-3-4	Tlačítka oblíbených položek 1-4
4		Ekvalizér
5		Seznam oblíbených položek
6		Menu
7		Režim
8		OK
9		Tlačítka navigace vlevo, vpravo, nahore, dole
10		Snižení hlasitosti
11		Zesílení hlasitosti
12		Obrazovka přehrávání
13		Zpět
14		Informace
15		Podsvícení displeje
16		Přestávka
17		Pokračovat
18		Předchozí skladba
19		Další skladba

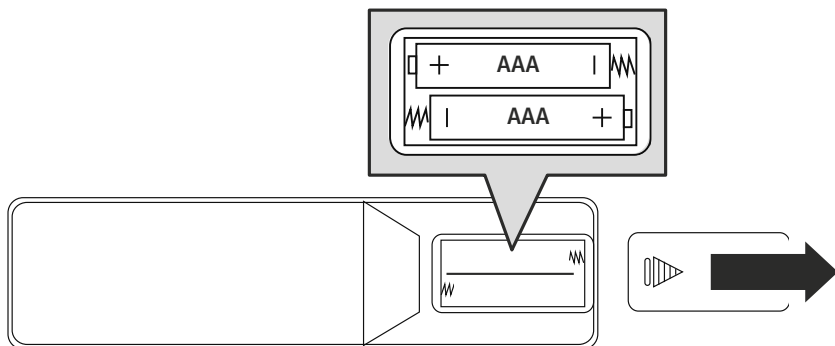



6. Koncept obsluhy





6.1 Všeobecná obsluha

Symbol	Označení	Funkce
	Symbol ruky	Jednorázové stisknutí
	Symbol ruky	Několikeré stisknutí
	Symbol ruky	Opakované stisknutí
	Symbol ruky	Podržení na 3 sekundy



Tlačítko	Dálkové ovládání	Označení	Funkce
		Otočný knoflík Navigace	<ul style="list-style-type: none">• Navigace dopředu v aktuálním menu• Navigace dozadu v aktuálním menu
	OK		<ul style="list-style-type: none">• Tlačítko pro potvrzení k otevření aktuálně označeného menu, popř. označené funkce• Přepínání mezi stávajícími formami zobrazení (obrázek celé obrazovky / dělené obrazovky)
		Otočný knoflík Hlasitost	<ul style="list-style-type: none">• Snižuje hlasitost aktuálního přehrávání• Zvyšuje hlasitost aktuálního přehrávání
		Tlačítko [POWER]	<ul style="list-style-type: none">• Vypínání a zapínání rádia
		Tlačítko [INFO]	Mění obsahové znázornění informací o stanicí (žánr/umělec/informace)
		Tlačítko [MODE]	Opakovaným stisknutím se přepíná mezi provozními režimy
		Tlačítko [HOME]	Všechna menu jsou uzavřena a dojde k návratu na obrazovku přehrávání



6.2 Menu nastavení

Tlačítko	Dálkové ovládání	Označení	Funkce
		Tlačítko [SETTINGS]	Otevírá menu nastavení aktuálně aktivovaného režimu
		Tlačítko [BACK]	<ul style="list-style-type: none">• Otevírá vyhledávání stanic / seznam stanic (DAB)• Přepínání mezi nastavením hlasitosti a manuálním nastavením frekvence (UKW)• Zpět do předchozího menu

6.3 Správa oblíbených položek

Tlačítko	Dálkové ovládání	Označení	Funkce
		Tlačítko [PRESETS]	<ul style="list-style-type: none">• Krátké stisknutí tlačítka: Vyvolejte seznam oblíbených položek pro výběr oblíbených položek• Dlouhé stisknutí tlačítka: Vyvolejte seznam oblíbených položek pro uložení vybrané stanice

6.4 Ovládání hudby

Tlačítko	Dálkové ovládání	Označení	Funkce
		Tlačítko [PLAY/PAUSE]	<ul style="list-style-type: none">• Aktuální přehrávání se přeruší a aktuální poloha přehrávání se uloží do paměti• Opakovaným stlačením tlačítka se pokračuje v přehrávání
		Tlačítko [PREVIOUS]	Aktuální skladba se spustí od začátku. Opakovaným stisknutím tlačítka se vyvolá předcházející skladba
		Tlačítko [NEXT]	Přehrává se následující skladba na datovém nosiči
		Tlačítko [MUTE]	Deaktivuje reprodukci zvuku a aktivuje je při opakovaném stisknutí



7. Uvedení do provozu

7.1 Dálkové ovládání

- Otevřete kryt přihrádky na baterie, který se nachází na zadní straně dálkového ovládání.
- Vložte baterie, které jsou součástí dodávky, správně podle pólů do přihrádky. Správná polarita je v přihrádce na baterie symbolizována označením plusového a minusového pólu.

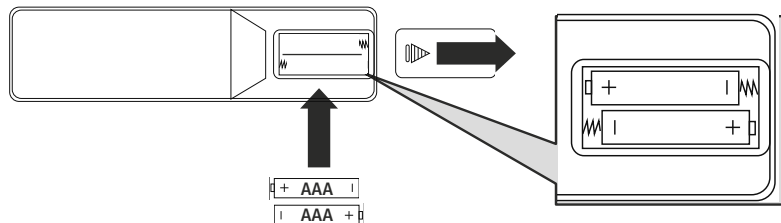

7.2 Rádio připojte a uveďte do provozu

Výstraha



- Produkt provozujte pouze se zásuvkou, která je k tomuto schválena a která je spojena s veřejnou elektrickou sítí. Zásuvka se musí nacházet v blízkosti výrobku a musí být snadno přístupná.
 - Výrobek odpojte ze sítě pomocí vypínače – pokud není k dispozici, vytáhněte síťové vedení ze zásuvky.
 - U vícenásobných zásuvek dbejte na to, aby připojené spotřebiče nepřekročily přípustnou celkovou spotřebu energie.
 - Vypojte produkt ze sítě, pokud ho delší dobu nepoužíváte.
- Síťový kabel připojte ke správně instalované a snadno přístupné zásuvce.
 - Napájecí adaptér je vhodný pro napětí sítě 100–240 V a lze ho tedy použít v téměř všech elektrických sítích na bázi střídavého proudu. Upozorňujeme, že v zahraničí může být nutný adaptér specifický pro danou zemi.
 - Odpovídající výběr výrobků naleznete na www.hama.com.

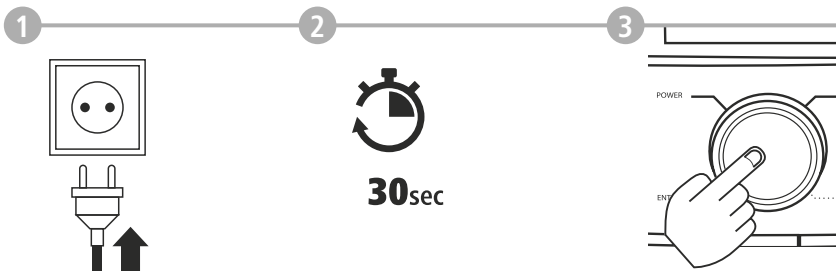

Jakmile produkt zapojíte do zásuvky, proběhne inicializace. Rádio se spustí.



7.3 Připravte spojení se sítí / internetové spojení

Máte možnost integrovat toto rádio do místní sítě. Pro příjem internetového rádia nebo pro přístup k mediálnímu obsahům, které nejsou uloženy lokálně (streaming – např. Spotify Connect), je v rámci sítě nutné dodatečně internetové připojení.

7.4 Připojení WLAN/Wi-Fi (bezdrátová síť)

- Ujistěte se, že je router zapnutý a že je aktivní připojení k internetu/síti.
- Aktivujte, pokud se tak již nestalo, připojení WLAN routeru.
- Pokud by se vyskytly otázky týkající se konfigurace routeru, použijte návod k obsluze routeru pro vyhledání chyby/vyřešení problému.
- Přesný návod na konfiguraci spojení WLAN je popsán v odstavci **19.1.1 Síťový asistent**.

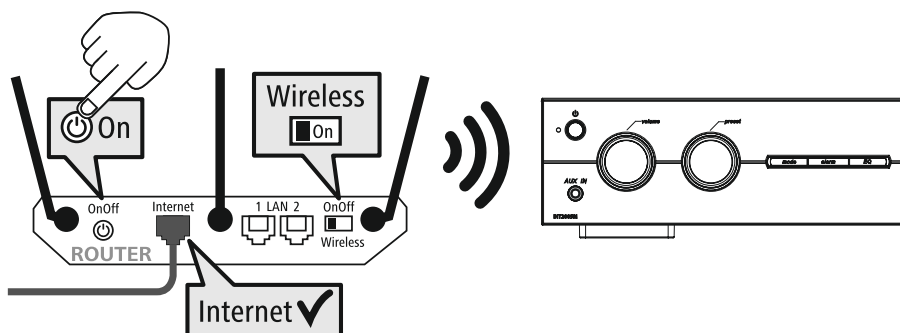



8. Navigace a ovládání

Po první inicializaci rádia ho zapněte popř. tlačítkem  (tlačítko Power), aby bylo možné začít s nastavením výrobku. Dále jsou stručně vysvětleny odpovídající kroky, další informace získáte v odpovídajících podrobných kapitolách.

8.1 Možnosti obsluhy

Informace o všeobecné obsluze rádia si vyhledejte prosím v konceptu obsluhy.

Rádio je možné používat s následujícími možnostmi řízení:

1. Ovládací prvky na přístroji
2. Přiložené dálkové ovládání
3. Bezplatná aplikace UNDOK pro přístroje Android a iOS

8.2 Výběr jazyka

Po ukončení prvního procesu spuštění máte možnost vybrat požadovaný jazyk systému.

Respektujte přitom prosím, že části prostředí jsou synchronizovány prostřednictvím internetu, a že je možné, že jednotlivé úseky nejsou k dispozici v požadovaném jazyku země.

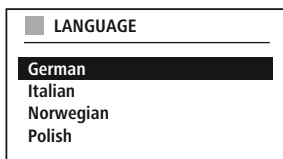

8.3 Průvodce nastavením

Pro jednoduché a rychlé první uvedení do provozu (nastavení času a data, zřízení internetového připojení atd.) doporučujeme start s pomocí průvodce nastavením.

Pokud byste přesto přeskočili první nastavení pomocí asistenta pro nastavení, mohou být tato nastavení samozřejmě provedena také prostřednictvím systémových nastavení nebo je možné znovu iniciovat asistenta pro nastavení.

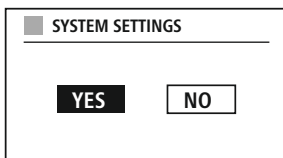

Pokyn pro obsluhu



Aby bylo možné zvolit mezi možnostmi nastavení, využijte prosím ovládací prvky vysvětlené v konceptu obsluhy. Tyto umožní navigaci mezi body menu a následující potvrzení aktuálního výběru. Pokud jste výběr provedli nedopatřením, je možné se vrátit k předchozímu bodu menu.

8.4 Nastavení času

Rádio dovoluje znázornění ve formátu 12 hodin (am/pm) nebo znázornění ve formátu 24 hodin. Čas v hodinách je možné vyrovnat a aktualizovat pomocí různých metod příjmu (UKW/DAB/DAB+/internet), takto je také po výpadku proudu automaticky synchronizován aktuální čas v hodinách. Pokud byste synchronizaci deaktivovali, existuje nebezpečí, že po výpadku proudu budete muset informace o času opět vyplnit manuálně.

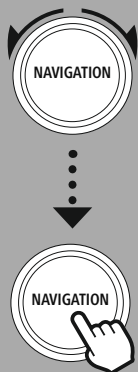

BACK



8.5 Držet spojení se sítí

U tohoto nastavení se jedná o funkci rádia, která šetří energii. Pokud je tato funkce vypnuta, vypíná se funkčnost sítě v režimu Standby automaticky, aby bylo možné snížit spotřebu energie. Respektujte, že při deaktivované funkčnosti sítě není možné získat do rádia přístup přes počítač, smartphone nebo tablet.

8.6 Síťový asistent

Používání síťového asistenta vám pomůže při spojení rádia s místní sítí, popř. s internetem.

Upozornění – Odkaz na jiné místo v návodu k obsluze



Z důvodů většího rozsahu této kapitoly se řiďte podle údajů v **19.1.1 Síťový asistent**.

Když ukončíte síťového asistenta, ukončí se také průvodce nastavením.



8.7 Správa oblíbených položek

V konceptu obsluhy si prosím vyhledejte, jak můžete ukládat a opět vyvolávat obsahy pro odpovídající režim na paměťovém místě. Pro disponibilní metody příjmu máte k dispozici následující paměťová místa:

Digitální rádio DAB+	30
Analogové rádio UKW/FM	30
Internetové rádio	30
Spotify Connect	10

RECALL FROM PRESET	
1 -	Antenne Bayern
2 -	Bayern 3
3 -	Rockantenne
4 -	Bayern 1
5 -	...
6 -	...
7 -	...

Uložit oblíbené položky

Dálkové ovládání

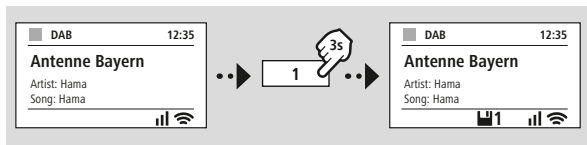

NEBO

Na produktu

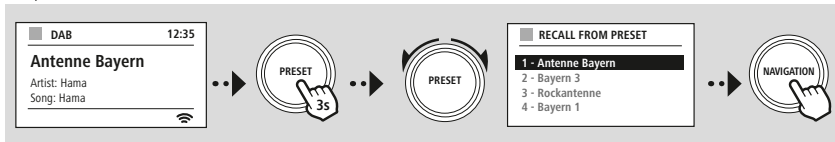

Zobrazit oblíbené položky

Dálkové ovládání

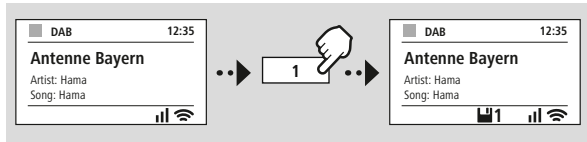

NEBO

Na produktu

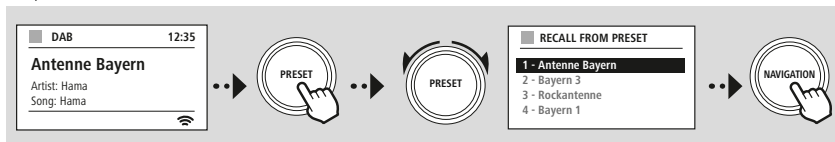



MENU



NAVIGATION



Slideshow



NAVIGATION



8.8 Znázornění na obrazovce

Pro režimy zobrazení, které představují obrazové obsahy, kterými mohou být například obsahy slideshow, loga stanic nebo obálky alba, můžete vybírat mezi různými metodami zobrazení.

- 1) Splitscreen / Dělená obrazovka
- 2) Zobrazení obrazových obsahů na celé obrazovce

Obsazení tlačítek si vyhledejte prosím v konceptu obsluhy.

Upozornění

Tato funkce je aktuálně k dispozici pouze pro režimy internetové rádio, DAB rádio a pro Spotify Connect.





MENU



HLAVNÍ MENU

-- NEBO --

SYSTÉMOVÁ
NASTAVENÍ



9. Struktura menu

Tento přístroj má k dispozici velký počet metod příjmu a dalších funkcí. Tyto jsou shrnuty v hlavním menu rádia a dále rozděleny do několika rubrik.

Následující přehled vám má pomoci, abyste rychle našli požadovanou funkci ve struktuře menu. Přesná vysvětlení jsou vám blíže objasněna v následujících kapitolách a odpovídající obsluha je vysvětlena i graficky.

HLAVNÍ MENU

DAB

Seznam stanic
Celkové vyhledávání
Odstranit neplatné
DRC
Pořadí stanic

External Sources

Bluetooth Streaming
AUX in
USB

SYSTÉMOVÁ NASTAVENÍ

Network & Sound

Síť
Bluetooth RX
Ekvalizér

Internet rádio

Naposledy poslouchané
Seznam stanic

FM

Nastavení vyhledávání
Nastavení audio

Podcasty

Naposledy poslouchané
Seznam stanic

Streaming Services

Spotify

Comfort

Časovač vypnutí
Budík
Časovač

Display

Podsvícení
Barevné schéma

About

Info
Poznámka k osobním údajům

System

Průvodce nastavením
Čas/datum
Jazyk:
Auto-Standby
Aktualizace software
Tovární nastavení



MODE



-- NEBO --

MENU



HLAVNÍ MENU

NAVIGATION

DAB

Seznam stanic

Pořadí stanic

NAVIGATION

10. Rádio DAB

Toto rádio přijímá všechny běžné frekvence digitálního rádia v rozmezí od 174 MHz do 240 MHz (pásmo III, kanály 5A až 13F). Automatické DAB vyhledávání stanic se spustí při prvním spuštění režimu DAB automaticky. Jakmile bude toto ukončeno, zobrazí se aktuální seznam stanic.

Vyvoláním odpovídajícího menu nastavení DAB můžete přistupovat k následujícím možnostem nastavení a k funkcím.

10.1 Seznam stanic

Seznam stanic vám poskytuje úplné zobrazení všech rádiových stanic, které byly nalezeny při posledním úplném procesu hledání.

Navigujte k požadované stanici, kterou byste chtěli vyvolat, a tento výběr potvrďte. Rádio nyní spustí přehrávání odpovídající stanice.

10.2 Úplný proces hledání

Pokud se změní místo instalace rádia nebo pokud by bylo možné přijímat nové stanice, je nabídnuto opětovné provedení průběhu hledání stanice. Přitom je znovu prohledán celý rozsah frekvence a je aktualizován seznam stanic.

10.3 Smazání neaktivních stanic

Zvolte "**Smazat neaktivní stanice**", abyste ze seznamu stanic odstranili stanice, které již aktuálně nejsou k dispozici.

10.4 DRC – Dynamic Range Control

Některé rádiové stanice v síti DAB podporují kontrolu hlasitosti, která do přehrávání aktivně zasahuje. Pokud hlasitost náhle vzroste, sníží ji DRC samostatně. Pokud je náhle nižší hlasitost, DRC ji automaticky zvýší. Pokud hlasitost náhle zeslábne, DRC ji automaticky zesílí. To samé se stane, když se přehrávání náhle ztiší. Rádio hlasitost opět zvýší.

DRC vysoké

Úplné vyrovnávání rozdílných hlasitostí. Silná komprese může slyšitelně snížit dynamiku hudební skladby

DRC nízké

Částečné vyrovnání rozdílných hlasitostí. Subtilnější, bez velkých ztrát dynamiky

DRC vypnuté

žádné vyrovnání

10.5 Pořadí stanic

Standardně třídí rádio stanice v abecedním pořadí. Můžete provést třídění také podle síly signálu nebo podle celku. Pokud se zvolí třídění podle souboru, budou vysíláče tříděny na základě odpovídajícího frekvenčního bloku, na kterém je příslušný soubor vysílán. Přitom se často jedná o frekvenční bloky, které jsou vysílány lokálně, regionálně nebo po celé zemi.



MODE



-- NEBO --

MENU



HLAVNÍ MENU

NAVIGATION

Internet rádio

Naposledy
poslouchané
Seznam stanic

Podcasty

Naposledy
poslouchané
Seznam stanic

NAVIGATION

11. Internetové rádio & podcasty

Toto rádio má díky internetovému rádiu možnost reprodukovat rádiové stanice a podcasty z celého světa. Při prvním vyvolání tohoto režimu rádio zobrazuje možné filtry hledání a omezování. Tyto je možné později vyvolat pomocí odpovídajícího menu režimu.

Vyvoláním menu nastavení internetového rádia můžete přistupovat k následujícím možnostem nastavení a k funkcím.

11.1 Země (na základě IP adresy rádia)

Při výběru tohoto filtru jsou vám dále zobrazeny další filtry, aby bylo možné výběr dále zpřesnit.

Lokální stanice	Jsou zobrazovány stanice z vašeho bližšího okolí.
Populární	Jsou zobrazeny stanice, které se v rámci vybrané země těší velké popularitě.
Žánr	Jsou zobrazeny stanice, které v rámci vybrané země odpovídají požadovanému žánru. Požadovaný žánr můžete stanovit po výběru funkce filtrování. (například country, jazz, rock, děti...)
Další	V závislosti na svém stanovišti můžete mít k dispozici další filtry, jako například podle rozhlasových stanic pro daný region.

11.2 Průběh (při prvním nastavení není ještě k dispozici, popřípadě je prázdný)

Rádio ukládá vyvolané stanice v tomto seznamu průběhu – takto můžete opětovně rychle nalézt dříve vyvolané stanice.

11.3 Hledání

Funkce hledání vám dovolí hledání podle názvů stanic nebo podle jednotlivých hesel.

Pomocí klávesnice na obrazovce můžete zadat vyhledávaný termín a dále spustit hledání. K tomuto zvolte "Hotovo" a potvrďte tento výběr. Rádio vám potom na základě provedeného zadání ukáže vyhovující výsledky hledání.

Stations

0 1 2 3 4 5 6 7 8 9 . , - @ [ENTER]

a b c d e f g h i j k l m [←]

n o p q r s t u v w x y z [CANCEL]

A B C D E F G H I J K L M

N O P Q R S T U V W X Y Z



[ENTER] Spustit hledání
[←] Smazat znaky
[CANCEL] Přerušit hledání

11.4 Země

Funkcí filtrování "Země" máte možnost přijímat rádio i z jiných zemí. Dále můžete hledání zpřesnit na kontinenty a na jednu odpovídající zemi. V závislosti na zvolené zemi máte k dispozici další doplnění, jako je žánr, města nebo popularita.



11.5 Populární

Pokud zvolíte filtr hledání "**Populární**", získáte na základě počtu uživatelů poskytovatelů platformou výběr populárních stanic.

11.6 Objevování

Tato funkce vám poskytuje další možnosti filtrování, aby bylo možné zpřesnit výběr vhodných výsledků hledání.

Původ	Hledání můžete omezit na celý svět, kontinenty nebo jednotlivé země.
Žánr	Vyhledávání je možné omezit na všechny žánry nebo na jeden specifický výběr.
Jazyk	Stanovte, na jakém jazyce se mají zakládat výsledky hledání. Také zde můžete filtrovat podle jednoho určitého jazyka nebo podle všech jazyků.

Poté, co byly vybrány zadané filtry, zvolte Zobrazit stanici, aby bylo možné zobrazit seznam výsledků. Hodnota v závorkách vypovídá, kolik výsledků bylo nalezeno.

11.7 Přidat stanice a založit/ošetřovat vlastní seznamy oblíbených položek (je zapotřebí webový prohlížeč)

Toto rádio má k dispozici lokálně uložený seznam stanic, pomocí něhož můžete sestavit vlastní seznamy stanic a sami přidávat nové stanice. Abyste mohli tuto možnost využít, potřebujete smartphone, tablet nebo počítač, které se budou nacházet ve stejné síti a které budou mít k dispozici webový prohlížeč.

Upozornění

Rádio musí být spojeno s lokální sítí, popř. s internetem a musí mít platnou IP adresu.





MENU

SYSTÉMOVÁ
NASTAVENÍ

NAVIGATION

Network & Sound

Síť

Zobrazit nastavení

NAVIGATION

11.8 Vyvolání rozhraní pro správu

Aby byl možný přístup do rozhraní pro správu, musíte nejprve zjistit IP adresu rádia v místní síti. Za tímto účelem otevřete zobrazení nastavení sítě, které naleznete na **Systémová nastavení – Síť & Audio – Internetová nastavení – Zobrazit nastavení**. Nyní si poznamenejte IP adresu, která je tam zobrazena. Alternativně je možné zjistit IP adresu i z přehledu přístrojů většiny routerů.

VIEW SETTINGS

IP address
192.168.2.100

Nyní otevřete internetový prohlížeč na svém smartphonu, tabletu nebo PC a na řádku adres prohlížeče napište IP adresu. (např. <http://192.168.2.100>) Pokud byla IP adresa správně zapsána, mělo by se otevřít rozhraní pro správu rádia.

hama[®]

Language: English ▾

Presets System & Status

Presets

Internet radio mode

Show 10 ▾ entries

Preset	Name	Action
1		<input type="button" value="Edit"/>
2		<input type="button" value="Edit"/>
3		<input type="button" value="Edit"/>
4		<input type="button" value="Edit"/>
5		<input type="button" value="Edit"/>
6		<input type="button" value="Edit"/>
7		<input type="button" value="Edit"/>

V pravém horním rohu naleznete podporované jazyky pro toto rozhraní. Zde si vyberte požadovaný jazyk v menu Drop-Down.



11.9 Přidat vlastní stanice

Aby bylo možné přidat nebo zpracovat oblíbenou stanici, klikněte na Změnit. Paměťová místa webové správy odpovídají místům rádia. Změny na rádiu nebo ve webovém rozhraní jsou adekvátně převzaty.

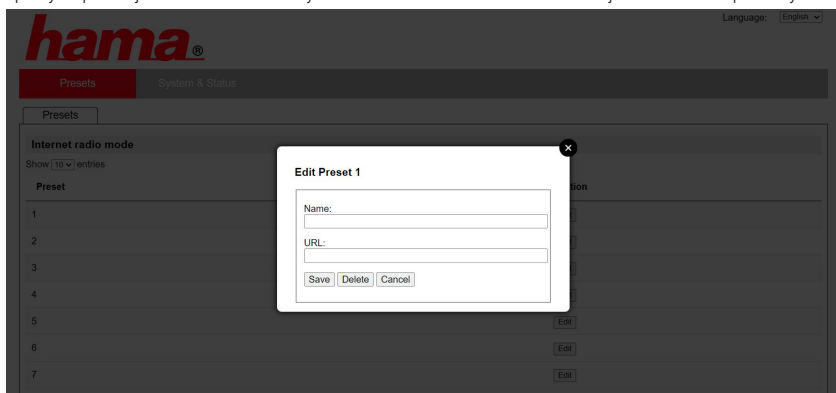

Aby bylo možné stanici zpracovat nebo nově přidat, vyplňte pole "Název" a "URL" a změnu uložte do paměti.

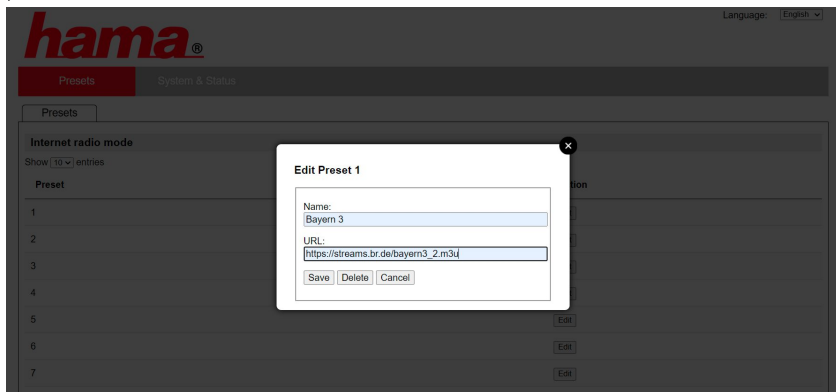

Upozornění



Paměťová místa odpovídají paměťovým místům internetového rádia.

Přidaná stanice je nyní zobrazována na seznamu oblíbených stanic rádia a na straně přehledu webového portálu. Aby bylo možné vyvolat stanici ze strany přehledu, stiskněte **"Přehrávání"**.



 Language: English

Presets

System & Status

Presets

Internet radio mode

 Show 10 entries

Preset	Name	Action
1	Bayern 3	Play Edit
2		Edit
3		Edit
4		Edit
5		Edit
6		Edit
7		Edit

11.10 Smazání stanic

Aby bylo možné smazat uloženou stanici, klikněte na tlačítko **"Změnit"** a dále **"Odstranit"**.

Upozornění

Respektujte prosím, že jsou podporovány pouze stanice, které nabízejí přenos ve formátu AAC nebo MP3.





MODE



-- NEBO --

MENU

SYSTÉMOVÁ
NASTAVENÍ

NAVIGATION

Streaming Services

Spotify

NAVIGATION

12. Spotify Connect

Díky Spotify Connect máte přístup k milionům skladeb a tyto si přinesete do svého rádia! Pokud jste na cestách, přenesete si hudbu snadno zpět do svého smartphonu nebo svého tabletu. Uložte si playlisty svých oblíbených skladeb rádia a spusťte přehrávání, aniž byste potřebovali smartphone.

Předpoklady:

- Musíte mít nainstalovanou aplikaci Spotify na svém přístroji Android/iOS nebo na svém PC/notebooku.
- Můžete si ji stáhnout v Google Play nebo na Apple App Store. Pro PC obdržíte software z Microsoft App-Store nebo přímo na www.spotify.com
- Po instalaci spusťte aplikaci a přihlaste se pomocí svých přihlašovacích údajů nebo se registrujte.

Upozornění

Při prvním přihlášení často získáte bezplatný prémiový přístup po dobu jednoho měsíce pro vyzkoušení Spotify.

Disponibilitu popř. zkontrolujte na www.spotify.com.

Toto ale není pro toto rádio nutným předpokladem a využívání je možné i s bezplatným účtem – bezplatný přístup ale nabízí některá omezení ze strany poskytovatele.

První použití:

Předtím, než můžete v rádiu uložit své oblíbené playlisty, musí být rádio jednou spojeno s vaším účtem a playlist musí být uložen v paměťovém místě oblíbených položek.

Uložené skladby, alba a playlisty můžete po uložení vyvolat i bez smartphonu. Otevřete odpovídající aplikaci/software ve svém smartphonu, tabletu nebo PC a vyberte odpovídající obsah, který chcete přenést do rádia.



Nyní klikněte na symbol pro Spotify Connect.

V následujícím náhledu seznamu vyberte digitální rádio Hama, na které chcete obsah přenášet.

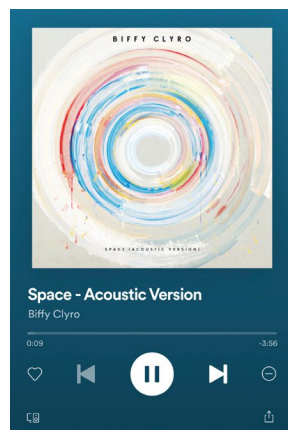

Aktuální přehrávání je nyní předáno do rádia a tam pokračuje. Prostřednictvím správy oblíbených položek můžete nyní tento seznam uložit v paměti rádia a vyvolávat jej opětovně přímo, aniž byste používali smartphone.

Upozornění

Další informace k možnostem obsluhy na rádiu si vyhledejte prosím v přehledu obsluhy.



MODE



-- NEBO --

MENU



HLAVNÍ MENU

NAVIGATION

External Sources

USB

NAVIGATION

13. Přehrávač hudby (USB)

Rádio má k dispozici jedno USB připojení, které vám umožňuje přehrávání z externích datových nosičů. Respektujte prosím, že jsou podporovány pouze datové nosiče, které byly formátovány ve formátu **FAT16/ FAT32** – jiné systémy souborů mohou vést k problémům při identifikaci datových nosičů a mohou přehrávání zabránit. Rádio podporuje přehrávání souborů **MP3**.

Připojení

- Spojte datový nosič, například USB disk s USB připojením rádia.
- Jakmile je datový nosič připojen, rádio ho rozpozná a iniciuje.
- Potvrďte hlášení, zda byste chtěli otevřít připojený datový nosič, tlačítkem **ANO**.

Jakmile byl datový nosič iniciován, rádio vám ukáže uživatelské rozhraní, pomocí kterého můžete využívat funkce přehrávání.

Toto menu je možné vyvolat kdykoli znovu.

Přehrávání USB

Toto menu vám zobrazí všechny audiosoubory a podadresáře obsažené na datovém nosiči. Vyberte požadovaný soubor nebo požadovaný adresář, aby se spustilo přehrávání.

Aby bylo možné přidat skladbu do playlistu, označte ji stisknutím a přidržením potvrzovacího tlačítka. Skladba je potom přidána na váš místní playlist.

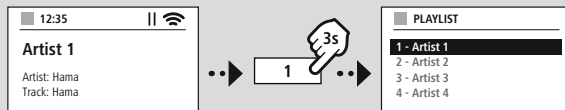

Playlist (až 200 skladeb)

V tomto bodě menu jsou zobrazeny skladby, které byly na playlist přidány dříve. Zde zvolte požadovanou skladbu a spustíte přehrávání.

Opakovat (ZAP/VYP)

Pokud je tato funkce aktivní, jsou obsahy datového nosiče USB opakovány.

Náhodné přehrávání

Pokud je tato funkce aktivní, jsou obsahy datového nosiče USB opakovány v náhodném pořadí.

Vyprázdnit playlist

Smaže z playlistu všechny skladby, které v něm byly přidány. Skladby zůstanou na datovém nosiči, ale sestavený playlist je kompletně vyčištěn.



MODE



-- NEBO --

MENU



HLAVNÍ MENU

NAVIGATION

FM

NAVIGATION

14. Ultrakrátkovlnné rádio

Toto rádio má k dispozici ultrakrátkovlnný přijímač, který se zakládá na softwaru a který může přijímat a přehrávat analogové rádio. Je pokryt frekvenční rozsah od 87,5 MHz do 108 MHz.

14.1 Automatické vyhledávání stanic

Rádio automaticky hledá stanice, které je možné přijímat a které je možné přehrávat v dostatečné kvalitě. Jakmile byla nalezena nějaká stanice, hledání se automaticky zastaví a spustí se přehrávání. Spustíte znovu průběh hledání, abyste hledali další nejbližší stanici, která je k dispozici.

14.2 Manuální hledání stanice

- Abyste mohli stanici nastavit manuálně, přepněte nejprve do režimu nastavení frekvence.
- Nastavení se nyní provádí v krocích po 0,05 MHz.
- Jakmile jste nastavili frekvenci, můžete přepnout zpět do nastavení hlasitosti rádia.
- Pokud je manuální nastavení frekvence aktivní, je na obrazovce zdůrazněna aktuálně nastavená frekvence.



14.3 Nastavení

Abyste mohli optimalizovat kvalitu přehrávání, jakož i spolehlivost průběhu hledání, máte k dispozici další funkce.

• Nastavení průběhu vyhledávání

Výběr potvrďte pomocí "ANO", abyste přehrávali pouze stanice, které může rádio přijímat v dostatečné kvalitě. Zvolte "Ne", abyste zastavili i u stanic, které je možné přijímat pouze ve slabé kvalitě.

• Audio nastavení

U analogových rádiových signálů se rádio může pokusit automaticky vypočítat přehrávání ve kvalitě stereo a přehrávat. Pokud by při přehrávání došlo ke slyšitelným problémům v kvalitě, zvolte "ANO", abyste mohli signál přehrávat beze změny v kvalitě mono.

Výběrem "NE" je automaticky provedena změna na signál stereo.





MODE



-- NEBO --

MENU



HLAVNÍ MENU

NAVIGATION

External Sources

AUX in

NAVIGATION

15. AUX-In (přehrávání z externích zdrojů)

Toto rádio má k dispozici 3,5 mm svírkové spojení, prostřednictvím něhož můžete s rádiem spojit externí zdrojové přístroje. Respektujte prosím, že úplná obsluha se provádí pomocí zdrojového přístroje, na rádiu můžete měnit pouze hlasitost.

Upozornění



- Rádio rozpozná, zda je koncový přístroj spojen a zda je realizováno přehrávání.
- Ojedinelé může docházet k tomu, že bude vstupní signál příliš slabý a že se rádio chybně přepne do režimu Standby.
- Pokud by se toto chování vyskytlo, deaktivujte prosím automatické odpojení rádia.
- Respektujte prosím, že rádio se nepřepne do režimu Standby automaticky, pokud není realizováno žádné přehrávání.





MODE



-- NEBO --

MENU



HLAVNÍ MENU

NAVIGATION

External Sources

Bluetooth Streaming

NAVIGATION

16. Bluetooth® přehrávání (RX)

Toto rádio má k dispozici přijímač Bluetooth®, který vám umožní přenos obsahů audio na rádio. Vysílací přístroj, například smartphone, bude k tomuto účelu spojen s rádiem a obsahy audio budou přenášeny přímo na rádio. K tomuto aktivujete režim přehrávání Bluetooth®.

16.1 Připojit zdrojový přístroj

Aby bylo možné spojit rádio se zdrojovým přístrojem, vyvolejte menu nastavení Bluetooth® a aktivujte párování pomocí bodu menu "Připojit nový přístroj".

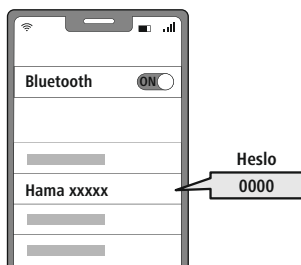
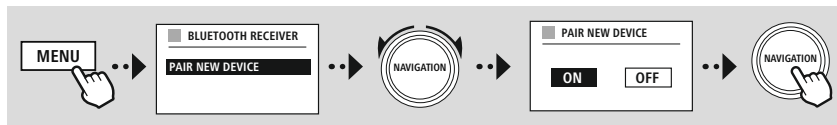

16.2 Přehrávání přes Bluetooth®

Jakmile bude váš zdrojový přístroj, například smartphone, spojen s rádiem, spusťte přehrávání na zdrojovém přístroji.

Rádio nyní přehrává obsahy. Hlasitost je možné měnit přímo prostřednictvím rádia, respektujte ale, že hlasitost se musí upravit i na zdrojovém přístroji.

16.3 Další nastavení

Aby bylo možné spojit nový zdrojový přístroj nebo odpojit aktivní spojení na rádiu, respektujte další informace v kapitole **19.2 Bluetooth® Přijímač (BT RX)**



MENU

HLAVNÍ MENU

NAVIGATION

Comfort

NAVIGATION

17. Rutiny

Toto rádio má k dispozici komfortní funkce, které jsou k dispozici vedle tradičního přehrávání rádia.

17.1 Podřimování

Při funkci Podřimování máte k dispozici předem definované časové intervaly, z nichž si můžete vybírat. Na základě výběru stanovíte časové rozpětí, po kterém se rádio automaticky vypne.

Upozornění



- Pokud je aktivována funkce Dřímání, můžete pod nastavením obrazovky – osvětlení displeje provádět zvláštní nastavení pro displej.
- Takto je možné například redukovat jas.

17.2 Budík

Rádio má k dispozici dva individuálně nastavitelné časy buzení. Budík 1 a Budík 2 se přitom konfiguruji identicky.

Konfigurace

Nejprve vyberte, zda chcete konfigurovat Budík 1 nebo Budík 2, a dále specifikujte přesné detaily:

Stav	Stanovte, kdy bude odpovídající budík aktivní.	
	VYP	Budík není aktivní
	Každý den	Budík bude aktivován každý den
	Jednou	Budík bude aktivován jednou, ve stanovenou hodinu
	Sobota & neděle	Budík bude aktivován vždy v sobotu a v neděli
	Pondělí – pátek	Budík bude aktivován pouze od pondělí do pátku
Hodinový čas	Stanovte, v jaký den (při výběru "Jednou") a v jakou hodinu má být budík aktivní.	
Zdroj	Stanovte, který zdroj se má pro budík použít (radiový přijímač nebo signální tón).	
Program	Stanovte, který vysílač (pouze u procesu buzení prostřednictvím radiového přijímače) se má používat. Máte na výběr mezi naposledy poslouchanou stanicí nebo stanicí, která byla uložena v paměťovém místě vašich oblíbených položek.	
Hlasitost	Stanovte hlasitost, kterou má hrát odpovídající stanice nebo tón buzení.	
Uložit	Předem učiněná nastavení jsou zajištěna a budík je konfigurován.	



Upozornění



- Pokud je zvolena rádiová stanice, která není v době procesu buzení k dispozici, je automaticky přehrán signální tón.
- Respektujte, že se doporučuje synchronizace času v hodinách prostřednictvím internetu nebo rádia, aby byl v případě výpadku elektřiny čas v hodinách nově synchronizován.

17.3 Timer

Časovač je možné konfigurovat na hodnotu 1-99 minut.

Vyberte požadovanou dobu chodu časovače a výběr následně potvrďte, aby bylo možné spustit časovač. Po uplynutí časovače zazní signální tón.

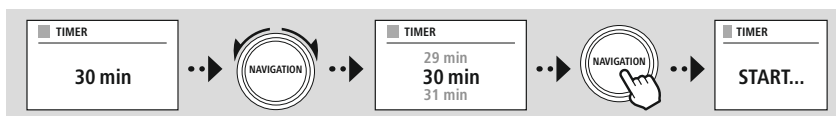



MENU



SYSTÉMOVÁ
NASTAVENÍ



NAVIGATION



18. Systémová nastavení – přehled

Systémová nastavení se dále dělí do čtyř hlavních kategorií, mezi nimiž se nacházejí další nastavení.

NETWORK & SOUND	
Nastavení sítě	Síťový průvodce
	Nastavení WPS
	Zobrazit nastavení
	Manuální nastavení
	Nastavení PIN NetRemote
	Profil sítě
Bluetooth RX	Vymazat síťová nastavení
	Zachovat připojení k síti.
	Bluetooth Receiver
	- Pair New Device - Active Device - Saved Devices
Ekvalizér	

DISPLAY

Podsvícení

Barevné schéma

ABOUT

Info

Nastavení soukromí

System

Průvodce nastavením

Čas/datum

Nastavení data/času

Automatická aktualizace

Datum/čas

Nastavení časového pásma

Letní/zimní čas

Jazyk:

Auto-Standby

Aktualizace software

Nastavení aktualizace

Zkontrolovat nyní

Tovární nastavení



MENU

SYSTÉMOVÁ
NASTAVENÍ

NAVIGATION

Network & Sound

Síť

NAVIGATION

19. Síť & audio

Oblast Síť & audio obsahuje všechny možnosti nastavení, u nichž se jedná o konektivitu a nastavení audio rádia. Toto může obsahovat oblasti internetového spojení, přijímač/vysílač Bluetooth® (v závislosti na produktu) a ekvalizér.

19.1 Nastavení internetu

V tomto menu jsou všechna nastavení, která jsou k dispozici, aby bylo možné spojit rádio s bezdrátovou sítí (WLAN 2,4 GHz nebo 5 GHz).

Upozornění



- Četná nastavení lze komfortně provést pomocí aplikace! Pomocí bezplatné aplikace UNDOK nastavíte síťové spojení prostřednictvím svého smartphonu nebo tabletu.
- Více informací v bezplatném průvodci [UNDOK-Guide](#) společnosti Hama.

19.1.1 Síťový asistent

- Síťový asistent vás provází při nastavování síťového a internetového připojení rádia.
- Přímou po spuštění síťového asistenta jsou vyhledávány všechny dostupné body připojení v okolí, které je možné využívat prostřednictvím dostupných WiFi frekvenčních pásem.
- Po ukončení procesu skenování jsou výsledky hledání zobrazeny na displeji a můžete vybírat z nalezených sítí WLAN.
- Alternativně spusťte proces hledání znovu funkcí "**Nový proces hledání**" nebo můžete vytvořit kabelové spojení s rádiem, pokud má k dispozici odpovídající připojení.

19.1.2 Vytvořit spojení s WLAN

Podle sítě WLAN máte na výběr různé možnosti pro vytvoření připojení do sítě.

Rádio podporuje otevřenou (nejistě!) Síť, síť WPA/WPA2 s heslem/Pre-Shared-Key a konfiguraci prostřednictvím WPS (Wi-Fi Protected Setup). Síť, které podporují spojení WPS, jsou v seznamu označeny před nimi stojícím označením "**WPS**".

Na následující obrazovce máte, v závislosti na síti, výběr mezi nastavením pomocí "**Stisknout tlačítko**" pomocí Push-Button-Configuration (PBC) a zadáním "**PIN**" a "**Přeskočit WPS**". Pokud se pokusíte spojit s otevřenou sítí WLAN, tedy bez odpovídajících bezpečnostních zadání, bude spojení vytvořeno ihned po výběru.

Upozornění



Nastavení prostřednictvím WPS stisknutím tlačítka je vysvětleno v kapitole Nastavení WPS.



19.1.3 Pre-Shared-Key (PSK)

Pokud byste vybrali výběr **"Přeskočit WPS"**, dostanete se na vstupní masku pro Pre-Shared-Key (PSK), tedy na heslo pro odpovídající WLAN. Navigujte mezi písmeny (malé/velké), čísly a zvláštními znaky, abyste mohli zapsat své heslo do vstupní masky.



PRE-SHARED-KEY (PSK)	
Password	
0 1 2 3 4 5 6 7 8 9 . , - @	ENTER
a b c d e f g h i j k l m	<---
n o p q r s t u v w x y z	
A B C D E F G H I J K L M	CANCEL
N O P Q R S T U V W X Y Z	

Dále máte k dispozici následující funkce:

ENTER	Potvrzení zadání a spuštění vytvoření spojení
<---	Smaže poslední zvolený znak v masce zadání
CANCEL	Zpátky na seznam sítí (↶)

Pokud bylo potvrzeno zadání, pokračuje vytvoření spojení. Pokud je úspěšné, rádio toto potvrdí prostřednictvím **"Spojení vytvořeno"** na displeji.

Upozornění

- Pokud se vytvoření spojení nepodaří, bylo možná zadáno špatné heslo.
- Zkontrolujte konfiguraci svého přístupového bodu (například konfiguraci routeru).
- Při zadávání klíče dodržujte prosím psaní velkých/malých písmen.

19.1.4 PIN

- Pokud byste chtěli provést konfiguraci prostřednictvím PIN, vyberte bod menu **"PIN"**.
- Rádio nyní vygeneruje klíč, který bude sestávat z osmi čísel.
- Otevřete konfigurační rozhraní svého přístupového bodu a klíč zapište do odpovídající vstupní masky a spusťte vytvoření spojení na přístupovém bodu a na rádiu.
- Oba přístroje nyní vytvářejí spojení.

Upozornění

Často se odpovídající vstupní maska přístupového bodu nachází v oblasti **"Wireless/WLAN/WiFi"** – proveďte popřípadě návod k obsluze routeru nebo opakovače.



19.1.5 Zřízení přes WPS

- Pokud je vybrán tento bod menu nebo pokud byste chtěli vytvořit spojení stisknutím tlačítka prostřednictvím síťového asistenta, displej rádia po výběru této funkce ukáže "**Stisknout tlačítko WPS na vzdálené stanici**".
- V závislosti na použitém přístupovém bodu je často k dispozici fyzické tlačítko (WPS) nebo je možné proces připojení spustit prostřednictvím konfiguračního rozhraní.
- Jakmile byl spuštěn proces na přístupovém bodu, potvrďte prosím proces rovněž na rádiu.
- Spojení bude nyní vytvořeno automaticky.

Upozornění



Popřípadě proveďte návod k obsluze používaného routeru nebo opakováče.

19.1.6 Zobrazit nastavení

Zobrazí vám aktuální konfiguraci rádia v síti.

19.1.7 Manuální nastavení

Bezdrátové připojení – DHCP aktivní

Zvolte opci "**Bezdrátové připojení**" a dále "**DHCP aktivní**".

Nyní pomocí klávesnice na obrazovce zadejte přesné označení sítě (SSID).

Dále vyberte, zda je síť zajištěná (WEP/WPA/WPA2) nebo nezajištěná (otevřená). Pokud by se jednalo o zajištění připojení, budete znovu převedeni na vstupní masku s klávesnicí na obrazovce, v níž musíte zadat klíč (PSK), popř. heslo. U otevřené sítě není tento krok zapotřebí.

SSID	
MyHome	
0 1 2 3 4 5 6 7 8 9 . , - @	ENTER
a b c d e f g h i j k l m	<---
n o p q r s t u v w x y z	CANCEL
A B C D E F G H I J K L M	
N O P Q R S T U V W X Y Z	

PRE-SHARED-KEY (PSK)	
Password	
0 1 2 3 4 5 6 7 8 9 . , - @	ENTER
a b c d e f g h i j k l m	<---
n o p q r s t u v w x y z	CANCEL
A B C D E F G H I J K L M	
N O P Q R S T U V W X Y Z	

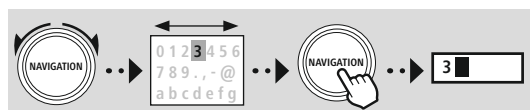

ENTER Potvrzení zadání a spuštění vytvoření spojení

<--- Smaže poslední zvolený znak v masce zadání

CANCEL Zpátky na seznam sítí (↶)

Jakmile bylo zadání potvrzeno, rádio se pokusí vytvořit spojení se sítí.

**Bezdrátové připojení – DHCP neaktivní**

Zvolte opci "**Bezdrátové připojení**" a dále "**DHCP neaktivní**".

Nyní zadejte do pole pro zadání potřebné síťové informace, jako je IP adresa, maska podsítě, adresa gateway, primární DNS a sekundární DNS. Po zachycení síťových údajů, nyní pomocí klávesnice na obrazovce zadejte přesné označení sítě (SSID).

Dále vyberte, zda je síť zajištěná (WEP/WPA/WPA2) nebo nezajištěná (otevřená). Pokud by se jednalo o zajištění připojení, budete znovu převedeni na vstupní masku s klávesnicí na obrazovce, v níž musíte zadat klíč (PSK), popř. heslo. U otevřené sítě není tento krok zapotřebí.

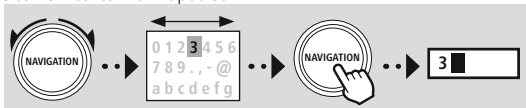

ENTER Potvrzení zadání a spuštění vytvoření spojení

<----- Smaže poslední zvolený znak v masce zadání

CANCEL Zpátky na seznam sítí (↩)

Jakmile bylo zadání potvrzeno, rádio se pokusí vytvořit spojení se sítí.

IP ADDRESS
IP address 192.168.2.100
Subnet mask 255.255.255.0

SSID	
MyHome	
0 1 2 3 4 5 6 7 8 9 . , - @	ENTER
a b c d e f g h i j k l m	<----
n o p q r s t u v w x y z	CANCEL
A B C D E F G H I J K L M	
N O P Q R S T U V W X Y Z	

PRE-SHARED-KEY (PSK)	
Password	
0 1 2 3 4 5 6 7 8 9 . , - @	ENTER
a b c d e f g h i j k l m	<----
n o p q r s t u v w x y z	CANCEL
A B C D E F G H I J K L M	
N O P Q R S T U V W X Y Z	

NetRemote PIN-Setup

Aby bylo možné zabránit tomu, aby měli jiní uživatelé přístup ke konfiguraci vašeho rádia, můžete prostřednictvím vstupní masky zadat PIN sítě. Nejprve smažte standardní PIN "1234" ze vstupní masky a dále zapište nový čtyřmístný.

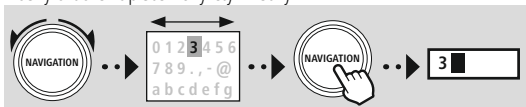

ENTER Potvrzení zadání a spuštění vytvoření spojení

<----- Smaže poslední zvolený znak v masce zadání

CANCEL Zpátky na seznam sítí (↩)

NetRemote PIN Setup	
9876	
0 1 2 3 4 5 6 7 8 9 . , - @	Fertig
a b c d e f g h i j k l m	<----
n o p q r s t u v w x y z	Zurück
A B C D E F G H I J K L M	
N O P Q R S T U V W X Y Z	



Síťový profil

Rádio automaticky ukládá všechna úspěšná připojení do sítě (profily). Tak se může rádio při nových pokusech o připojení, např. po přerušení napájení elektrickou energií, přihlásit do jedné z těchto sítí, aniž byste museli znovu zadávat přístupové údaje.

Aby bylo možné odstranit jednotlivé síťové profily, vyberte odpovídající síťový profil a potvrďte výběr a následující dotaz prostřednictvím "ANO".

Upozornění



Aktuálně aktivní profil není možné smazat.

Smazat internetová nastavení

Po potvrzení jsou smazány všechny dosud uložené konfigurace.

Udržet internetové připojení

- U tohoto nastavení se jedná o funkci rádia, která šetří energii.
- Je-li tato funkce deaktivována (NE #) síťový modul se vypne, když rádio aktivně nevyužívá žádné síťové připojení (např. v režimu standby/příjem DAB).
- Tak nelze po vypnutí získat do rádia přístup přes počítač, smartphone nebo tablet.
- Pokud využíváte streaming nebo ovládání prostřednictvím aplikace, je třeba tento bod menu aktivovat (ANO #). Standardně je tato funkce deaktivovaná.



19.2 Bluetooth® Přijímač (BT RX)

Toto rádio má k dispozici integrované funkcionality Bluetooth®, které vám umožní streaming (např. ze smartphonu) na rádio.

19.2.1 Bluetooth® přijímač

Přes Bluetooth® můžete spojit svá koncová zařízení s rádiem a použít jej jako reproduční zařízení. Reprodukce se přitom ovládá přímo přes koncové zařízení. Hlasitost lze nastavit také na rádiu.

Připojit nový přístroj

Režim rádia se změní na přehrávání Bluetooth a rádio se ihned nachází v režimu **"Párování"**. To znamená, že rádio je viditelné pro jiné přístroje a že můžete vytvořit spojení prostřednictvím svého smartphonu/tabletu nebo jiného zdrojového přístroje. Displej rádia vám zobrazí označení, pod kterým můžete rádio nalézt. Po úspěšném připojení může přehrávání spustit prostřednictvím zdrojového přístroje.

Aktivní spojení

Připojený přístroj

Zobrazí vám informace o aktuálně připojeném zdrojovém přístroji.

Bluetooth® informace

Zobrazí vám informace k modulu Bluetooth® rádia (modul přijímače).

Odpojení

Odpojí připojení s aktuálně připojeným zdrojovým přístrojem.

Uložené přístroje

Uložené přístroje

Zobrazí seznam s osmi naposled připojenými zdrojovými přístroji. Výběrem a potvrzením některého záznamu je možné spojení vytvořit znovu nebo je vypnout. Pokud je přístroj v tomto menu odpojen, je také odstraněn ze seznamu uložených přístrojů.

Smazat seznam přístrojů

Ze seznamu jsou vymazány všechny dosud uložené přístroje.

MENU

SYSTÉMOVÁ
NASTAVENÍ

NAVIGATION

Network & Sound

Bluetooth RX

Bluetooth Receiver

NAVIGATION



MENU

SYSTÉMOVÁ
NASTAVENÍ

NAVIGATION

NAVIGATION

Network & Sound

Ekvalizér

19.3 Ekvalizér

Pomocí ekvalizéru můžete přizpůsobit zvukový obraz rádia nastavením intenzity basů a výšek podle vlastního přání.

Můžete přitom vybírat z předem konfigurovaných profilů (upravených pro různé žánry) nebo si vytvořit vlastní profil.

Nastavení Můj EQ

Aby bylo možné provést vlastní nastavení zvukového obrazu, otevřete tento bod menu a vyberte v připojení, zda byste chtěli nastavit bas nebo výšky. Po ukončení nastavení se vraťte zpět do předchozího menu a dále vyberte profil "Můj EQ", který obsahuje vaše nastavení.

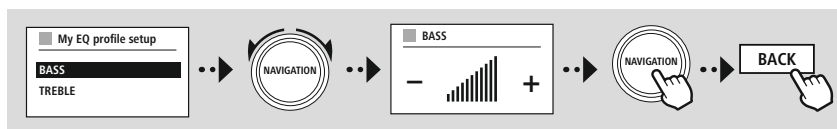



20. Nastavení obrazovky

20.1 Podsvícení displeje

20.1.1 Provozní režim

Nastavení osvětlení displeje se vztahuje k regulárnímu provozu rádia při deaktivovaném senzoru stmívání/automatickém stmívání. Můžete volit mezi **"Vysoká"**, což odpovídá maximální intenzitě, **"Střední"** redukcí osvětlení na cca 60 % a **"Nízká"**, což odpovídá velice nízké intenzitě.

20.1.2 Režim standby

Toto nastavení se vztahuje k režimu připravenosti rádia, totiž, když je rádio přepnuto do režimu standby. Funkce **"Timeout (s)"** se vztahuje k časovému rozpětí mezi vypnutím rádia a úpravou intenzity osvětlení. Pokud je funkce Timeout deaktivována, je intenzita osvětlení displeje upravena neprodleně, pokud je rádio přepnuto do režimu standby.

Prostřednictvím bodu menu **"Osvětlení displeje"** můžete opět volit mezi hodnotami **"Vysoká"**, **"Střední"**, **"Nízká"** a dále **"VYP"**, což zcela deaktivuje osvětlení displeje.

20.1.3 Režim podřimování

Pokud se funkcí rutiny aktivuje funkce podřimování, můžete tímto bodem menu upravovat intenzitu osvětlení, která se použije během režimu podřimování. Po uplynutí režimu podřimování se rádio přepne do režimu standby a použije k tomu adekvátně zvolenou intenzitu. Na výběr jsou hodnoty **"Vysoká"**, **"Střední"**, **"Nízká"** a **"VYP"**.

20.2 Barevné schéma

Toto rádio má k dispozici několik předem připravených barevných znázornění, která se odlišují v barvách textu a pozadí. Zde zvolte své preferované barevné schéma.

Upozornění



Standardně se používá barevné schéma 1.



MENU

SYSTÉMOVÁ
NASTAVENÍ

NAVIGATION

System

NAVIGATION

21. Systém

Všeobecná nastavení rádia jsou shrnuta v bodě Systém.

21.1 Průvodce nastavením

Pro jednoduché a rychlé první uvedení do provozu (nastavení času a data, zřízení internetového připojení atd.) doporučujeme start s pomocí průvodce nastavením.

Nastavení obsažená v asistentu nastavení je možné samozřejmě učinit nebo upravit zvlášť. Asistent obsahuje nastavení: **"Formát času"**, **"Synchronizace času"**, **"Časové pásmo"**, **"Letní a zimní čas"** a zachování síťového spojení.

Upozornění

Pokud se asistent nastavení používá při prvním použití nebo pokud start síťového spojení probíhá bez nastavené sítě, je asistent doplněn o **"Asistenta sítě"** a o výběr jazyka systému.

21.2 Nastavení času

21.2.1 Nastavení času/data

Pokud byste chtěli nastavit datum a čas v hodinách manuálně, můžete toto nastavit prostřednictvím masky obrazovky a můžete údaje potvrdit postupně pro den, měsíc, rok, hodiny a minuty.



Upozornění

Pokud se asistent nastavení používá při prvním použití nebo pokud start síťového spojení probíhá bez nastavené sítě, je asistent doplněn o **"Asistenta sítě"** a o výběr jazyka systému.

21.2.2 Synchronizace času

Při výběru této možnosti se čas a datum synchronizují automaticky přes rádiový zdroj.

Jako zdroj můžete zvolit rádiový přijímač, který je k dispozici. Pokud byste si nepřáli žádné automatické vyrovnání, zvolte prosím **"neaktualizovat"**.

Upozornění

Pokud by došlo k výpadku elektrického proudu, je rádio zvoleným zdrojem dotazováno na aktuální čas v hodinách a tento je převzat.

Upozornění

Pokud je zvolena automatická synchronizace času rádiovým signálem, jsou úprava časového pásma a manuální úprava letního a zimního času deaktivovány a již nejsou viditelné.



21.2.3 Zobrazení času

Můžete volit mezi formáty zobrazení po 24 nebo 12 hodinách (am/pm) a toto kdykoli upravit.

21.2.4 Nastavit časové pásmo

Můžete volně vybírat mezi disponibilními časovými pásmy koordinovaného světového času (UTC) a využívat časová pásma od -12 hodin do +14 hodin. Pro relevantní časová pásma je za úpravou časových pásem uveden seznam metropolí a měst.

21.2.5 Letní/zimní čas

Pokud by byla zvolena synchronizace přes internet nebo pokud byste chtěli srovnat manuálně nastavený čas kvůli přestavení času, můžete touto funkcí aktivovat letní čas (ANO) nebo zimní čas (NE).

21.3 Jazyk

Prostřednictvím tohoto menu můžete změnit jazyk systému rádia.

21.4 Auto-Standby

Rádio se normálně vypne 15 minut bez přehrávání v režimu standby pro úsporu elektrické energie. Ojedinelé může dojít k problémům při přehrávání přes svírkové spojení, protože přenášený signál je příliš slabý a protože rádio chybně vychází z nulového aktivního přehrávání. Aby bylo možné toto odstranit, můžete deaktivovat automatický režim standby tím, že dotaz potvrdíte prostřednictvím "NE".

21.5 Update softwaru

Neustále vyvíjíme vylepšení a nové doplňky pro software našeho rádia, abychom odstranili případné chyby, rozšířili funkce atd. Doporučujeme stále instalovat vždy dostupné aktualizace ve vašem rádiu.

- Vyberete-li Automatické aktualizace (ANO), kontroluje rádio automaticky pravidelně dostupnost nových aktualizací softwaru. (Doporučení)
- Vyberete-li Vyhledat aktualizace pro manuální vyhledávání aktualizací softwaru.

21.6 Tovární nastavení

Tato funkce vám umožní nastavit své rádio ohledně softwaru zpět do stavu při dodání. Dotaz potvrdte prostřednictvím "ANO", abyste spustili proces.

Upozornění



Problémy a chybné funkce je možné odstranit vrácením nastavení na tovární hodnoty. Dojde však k vymazání všech přednastavení, jako ekvalizér, oblíbené položky a síťové profily.



MENU



SYSTÉMOVÁ
NASTAVENÍ



About



22. O – systémové informace

Prostřednictvím tohoto systému získáte další informace ke svému digitálnímu rádiu a k příslušnému ustanovení ohledně ochrany dat, které poskytuje poskytovatel webových služeb.

22.1 Informace

Shrnutí ohledně softwaru a hardwaru rádia. Z těchto informací můžete zjistit aktuální stav softwaru svého přístroje, pokud byste byli odkazováni na podporu produktového poradenství společnosti Hama.

22.2 Prohlášení o ochraně osobních údajů

Ustanovení o ochraně dat poskytuje poskytovatel aplikací zakládajících se na webu. Spolupráce se může měnit v rámci optimalizací a úprav a může být integrován jiný poskytovatel.



23. Technické údaje

Technické údaje	
Displej	2.8" (7.11cm) Color TFT 320 x 240 px
Zdroj napájení	100-240 V ~ 50/60 Hz
Podporované jazyky	Angličtina, němčina, dánština, holandština, finština, francouzština, italská, norština, polština, portugalská, španělština, švédština, turečtina, čeština, slovenština
Obsah balení	Hama DIT2006BT, Power Cord, Remote GB-RC001, 2x AAA Batteries, Quick Start Manual, Telescope Antenna Coaxial, WiFi Antenna, RCA Audio Cable

Konektivita	
WiFi	2,4 GHz (b/g/n) / 5 GHz (a/n)
Bluetooth	Receiver (RX): 4.2, class 1, A2DP, AVRCP
USB (FAT32 File System)	Charge: 5 V / 1 A Playback: MP3

Audio připojení	
Inputs	AUX In 3,5 mm
Outputs	Headphone 3.5mm, Digital Optical, Digital Coaxial, RCA L/R, Line Out 3.5mm

Zdroje	Oblíbené položky	
DAB/DAB+ (174,928–239,2 MHz)	✓	30
FM (87,5–108 MHz)	✓	30
Internetové rádio	✓	30
Spotify Connect	✓	10

hama

Hama GmbH & Co KG
86652 Monheim / Germany

Service & Support

 www.hama.com

 +49 9091 502-115

D

GB

**The Spotify software is subject to third party licenses found here:
www.spotify.com/connect/third-party-licenses**

The Bluetooth® word mark and logos are registered trademarks owned by Bluetooth SIG, Inc. and any use of such marks by Hama GmbH & Co KG is under license. Other trademarks and trade names are those of their respective owners.

All listed brands are trademarks of the corresponding companies. Errors and omissions excepted, and subject to technical changes. Our general terms of delivery and payment are applied.