

00054249
(DIT2006BT)

hama



Digital Hi-Fi Tuner

Digital-HiFi-Tuner

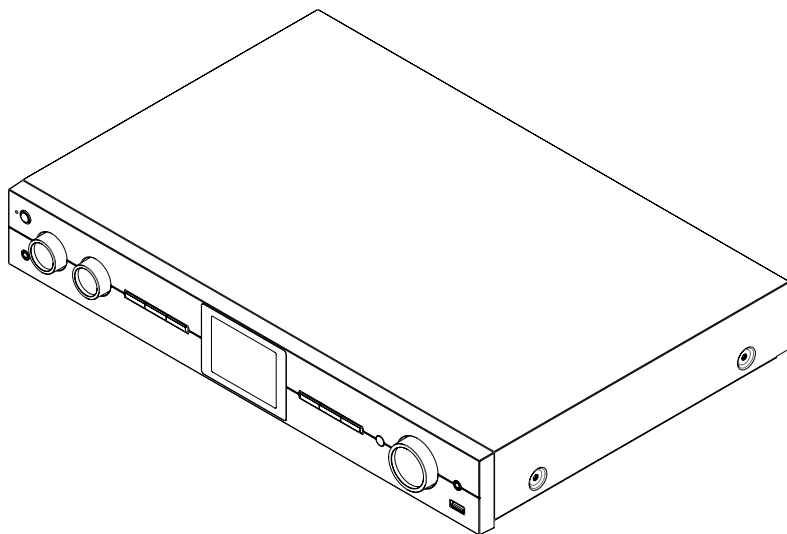

Operating Instructions / Bedienungsanleitung / Mode d'emploi / Instrucciones de uso /
Руководство по эксплуатации / Istruzioni per l'uso / Gebruiksaanwijzing / Οδηγίες χρήσης / Instrukcja obsługi /
Használati útmutató / Návod k použití / Návod na použitie / Manual de instruções / Kullanma kılavuzu /
Manual de utilizare / Bruksanvisning / Käyttöohje / Работна инструкция / Betjeningsvejledning / Manuelt stasjonssøk



1. İçindekiler

1. İçindekiler	2
2. Giriş	5
2.1 Uyarı sembollerinin ve açıklamaların açıklaması	5
2.2 Paket içeriği	5
3. Güvenlik açıklamaları	6
4. İşletime almadan önce bilgiler ve uyarılar	8
5. Radyo ve aksesuarların yapısı	9
5.1 Arkadan görünüm	9
5.2 Önden görünüm	10
5.3 Uzaktan kumanda	11
6. Kullanım konsepti	12
6.1 Genel kullanım	12
6.2 Ayar menüsü	13
6.3 Favori yönetimi	13
6.4 Müzik kumandası	13
7. İşletime alma	14
7.1 Uzaktan kumanda	14
7.2 Radyoyu bağlayın ve işletime alın	14
7.3 Ağ bağlantısının / internet bağlantısının hazırlanması	15
7.4 WLAN/Wi-Fi bağlantısı (kablolu ağ)	15
8. Yönlendirme ve kumanda	16
8.1 Kullanım seçenekleri	16
8.2 Dil seçimi	16
8.3 Kurulum asistanı	16
8.4 Zaman ayarları	16
8.5 Ağ bağlantısının korunması	17
8.6 Ağ asistanı	17
8.7 Favori yönetimi	18
8.8 Ekran gösterimi	19
9. Menü yapısı	20
10. DAB radyo	21
10.1 Kanal listesi	21
10.2 Eksiksiz arama	21
10.3 Aktif olmayan kanalların silinmesi	21
10.4 DRC - Dynamic Range Control	21
10.5 Kanal sıralaması	21



11. İnternet radyosu ve Podcast'ler	22
11.1 Ülke (radyonun IP adresine göre)	22
11.2 Akış (ilk kurulumda henüz mevcut değil veya boş)	22
11.3 Arama	22
11.4 Ülkeler	22
11.5 Popüler	23
11.6 Keşfetmek	23
11.7 Kanal ekleme ve kendi favori listesini oluşturma/koruma (web tarayıcısı gerekli)	23
11.8 Yönetim arayüzünün çağırılması	24
11.9 Kendi kanallarınızı ekleyin	25
11.10 Kanalların silinmesi	26
12. Spotify Connect	27
13. Müzik oynatıcısı (USB)	28
14. UKW radyo	29
14.1 Otomatik kanal arama	29
14.2 Manuel kanal arama	29
14.3 Ayarlar	29
15. AUX-In (harici kaynakların oynatılması)	30
16. Bluetooth® oynatma (RX)	31
16.1 Bir kaynak cihazın bağlanması	31
16.2 Bluetooth® üzerinden oynatma	31
16.3 Diğer ayarlar	31
17. Rutinler	32
17.1 Uyku	32
17.2 Alarm	32
17.3 Zamanlayıcı	33



18. Sistem ayarlarına genel bakış	34
19. Ağ ve ses	35
19.1 İnternet ayarları	35
19.1.1 Ağ asistanı	35
19.1.2 Bir Wi-Fi'ya bağlantı kurulması	35
19.1.3 Pre-Shared-Key (PSK)	36
19.1.4 PIN	36
19.1.5 WPS kurulumu	37
19.1.6 Ayarları göster	37
19.1.7 Manuel ayarlar	37
19.2 Bluetooth® alıcı (BT RX)	40
19.2.1 Bluetooth® alıcısı	40
19.3 Düzenleyici	41
20. Ekran ayarları	42
20.1 Ekran aydınlatması	42
20.1.1 İşletim modu	42
20.1.2 Bekleme modu	42
20.1.3 Uyku modu	42
20.2 Renk şeması	42
21. Sistem	43
21.1 Kurulum asistanı	43
21.2 Zaman ayarları	43
21.2.1 Saat/tarih ayarı	43
21.2.2 Zaman senkronizasyonu	43
21.2.3 Zaman gösterimi	44
21.2.4 Zaman dilimin ayarlanması	44
21.2.5 Yaz/kış saati	44
21.3 Dil	44
21.4 Otomatik bekleme	44
21.5 Yazılım güncellemesi	44
21.6 Fabrika ayarları	44
22. Sistem bilgileri hakkında	45
22.1 Bilgi	45
22.2 Veri koruma beyanı	45
23. Teknik veriler	46



2. Giriş

Bir Hama ürününü tercih ettiğiniz için çok teşekkür ederiz! Biraz zaman ayırıp aşağıdaki talimat ve açıklamaları tamamen okuyun. Gerektiğinde tekrar başvurmak için bu kullanım kılavuzunu daha sonra güvenli bir yerde muhafaza edin. Cihazı devretmeniz durumunda bu kullanım kılavuzunu da ürünün yeni sahibine teslim edin.

2.1 Uyarı sembollerinin ve açıklamaların açıklaması

Elektrik çarpması tehlikesi



Bu sembol, elektrik çarpması riski oluşturacak kadar yükseklikte tehlikeli bir gerilim taşıyabilecek, ürünün yalıtılmamış parçalarıyla temas riskini belirtir.

Uyarı



Güvenlik açıklamalarını işaretlemek veya özel tehlikelere ve risklere karşı dikkat çekmek için kullanılır.

Açıklama



Ek olarak bilgileri veya önemli açıklamaları işaretlemek için kullanılır.

2.2 Paket içeriği

- Dijital akort cihazı DIT2006BT
- RCA kablosu (stereo RCA L/R çıkışı için)
- Uzaktan kumanda
- 2x AAA pil
- Kısa kılavuz

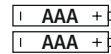
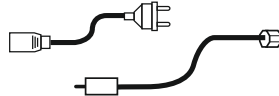
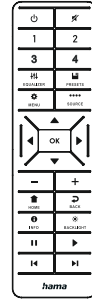
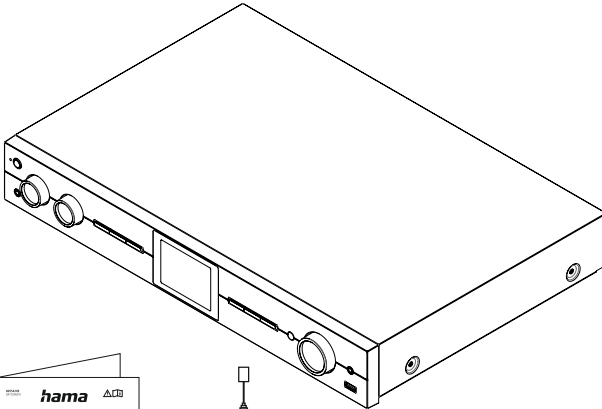



3. Güvenlik açıklamaları

- Ürün, ticari olmayan özel ev kullanımı için öngörülmüştür.
- Ürünü kir, nem ve aşırı ısınmaya karşı koruyun ve sadece kuru ortamlarda kullanın.
- Bu ürün, tüm elektrikli ürünler gibi, çocukların eline geçmemelidir!
- Ürünü düşürmeyin ve sert darbelere maruz bırakmayın.
- Ürünü, teknik verilerde belirtilen performans sınırlarının dışında çalıştırmayın.
- Çocukları mutlaka ambalaj malzemesinden uzak tutun, boğulma tehlikesi mevcuttur.
- Ambalaj malzemesini derhal yerel imha yönetmeliklerine göre imha edin.
- Cihazda herhangi bir değişiklik yapmayın. Aksi takdirde garanti hakkınızı kaybedersiniz.
- Ürünü ısıtıcının, diğer ısı kaynaklarının hemen yakınında veya doğrudan güneş ışığında çalıştırmayın.
- Ürünü elektronik cihazların kullanılmasına izin verilmeyen alanlarda kullanmayın.
- Ürünü sadece ılıman iklim koşullarında kullanın.
- Ürün, sadece iç mekan kullanımı için öngörülmüştür.
- Ürünü sıcak, ıslak veya çok nemli bir ortamda kullanmayın ve üzerine su püskürtmemeye dikkat edin.
- Kabloları tökezleme tehlikesi olmayacak şekilde döşeyin.
- Kabloyu bükmeyin ve ezmeyin.
- Kabloyu çıkartmak için asla kabloyu tutarak değil, daima fişi tutarak çekin.

Elektrik çarpması tehlikesi



- Ürünü açmayın ve hasar görmesi durumunda çalıştırmaya devam etmeyin.
- AC adaptörü, adaptör kablosu veya elektrik kablosu hasarlıysa ürünü kullanmayın.
- Ürünün bakımını veya onarımını kendiniz yapmaya çalışmayın. Her türlü bakım işlerini uygun uzman personele bırakın.



Uyarı - Piller



- Pilleri yerleştirirken kutuplarının (+ ve - işaretleri) doğru olmasına mutlaka dikkat edin. Dikkat edilmediğinde pil akabilir veya patlayabilir.
- Sadece belirtilen tipte aküler (ya da piller) kullanın.
- Pilleri yerleştirmeden önce pil kontaklarını ve karşı kontakları temizleyin.
- Çocukların denetim altında olmadan pil değiştirmelerine izin vermeyin.
- Eski ve yeni pillerle farklı tip ve üreticilere ait pilleri birlikte kullanmayın.
- Uzun süre kullanılmayacak ürünlerden pilleri çıkarın (acil bir durum için bekletildiklerinde bu durum geçerli değildir).
- Pillere kısa devre yapmayın.
- Pilleri şarj etmeyin.
- Pilleri ateşe atmayın.
- Pilleri çocukların erişemeyeceği bir yerde saklayın.
- Pilleri hiçbir zaman açmayın, zarar vermeyin, yutmayın veya çevreye karışmalarına izin vermeyin. Pillerde zehirli ve çevre sağlığına zararlı ağır metaller mevcut olabilir.
- Bitmiş pilleri derhal üründen çıkartın ve atık toplamaya verin.
- Aşırı sıcaklıklarda ve çok düşük hava basıncında (örn. aşırı yüksekliklerde) depolama, şarj ve kullanımdan kaçınin.

Uyarı



- Yüksek ses basıncı!
- İşitme hasar tehlikesi mevcuttur.
- İşitme duyusunda kaybı önlemek için, uzun süre boyunca yüksek ses seviyelerinde dinlemekten kaçınin.
- Ses seviyesini daima normal bir seviyede tutun. Çok yüksek ses seviyeleri, kısa bir süre dahi olsa, işitme hasarlarına sebep olabilir.
- Bu ürünün kullanılması ortam sesleri algılandığında kısıtlanabilir. Bu sebepten kullanıldığında araç sürmeyin veya makine kullanmayın.





4. İşletime almadan önce bilgiler ve uyarılar

Bu radyo, neredeyse tüm fonksiyonları konforlu bir şekilde akıllı telefonunuz veya tabletiniz ile kullanma imkanı sağlar. Bunun için ücretsiz UNDOK uygulamasını (iOS ve Android için) indirin.

UNDOK uygulaması uyarısı



UNDOK uygulaması ve tam fonksiyon kapsamı ile ilgili ayrıntılı bilgileri UNDOK kılavuzumuzda bulabilirsiniz: www.hama.com -> 00054249 -> Downloads

Bilgi – Yayın optimizasyonu



- Bu ürün, aktif veya pasif bir antenin kullanımını mümkün kılan bir anten bağlantısına sahiptir. Bağlantı, bir koaksiyel F fişi üzerinden gerçekleşir.
- Üründe zaten DAB, DAB+ ve FM yayınlarını mümkün kılan uygun bir teleskopik anten zaten mevcuttur. Optimum yayın performansını sağlayabilmek için, antenin tamamen dışarı sürülmüş ve dikey olarak hizalanmış olmasını lütfen dikkate alın.
- En iyi yayına ulaşmak için gerekirse farklı konumlar test etmelisiniz.

5. Radyo ve aksesuarların yapısı

5.1 Arkadan görünüm

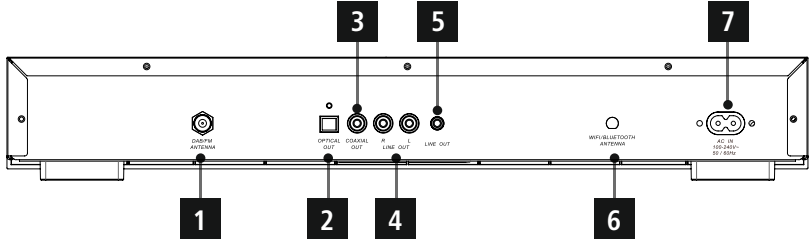

No.	Tanım	Fonksiyon
1	Anten bağlantısı	DAB/FM sinyallerini almak için sağlanan veya isteğe bağlı olarak temin edilebilen anten için koaksiyel bağlantı
2	Optik dijital çıkış SPDIF	Sinyallerin diğer cihazlara optik iletimi için seri arayüz
3	Koaksiyel ÇIKIŞ	Dijital koaksiyel kablo üzerinden harici ses cihazları ile bağlantı için dijital ses bağlantısı (çıkış)
4	L/R Line OUT	RCA kablosu üzerinden harici hoparlör ve ses cihazları ile bağlantı için ses bağlantısı (çıkış)
5	Line-Out (3.5mm)	Harici hoparlörler ve diğer ses cihazlarıyla 3.5 mm jak kablosuyla analog bağlantı
6	Anten bağlantısı	Bluetooth cihazları ve ev ağı ile kablosuz bağlantı için ekteki veya isteğe bağlı olarak temin edilebilen anten için koaksiyel bağlantı.
7	Ağ bağlantısı	Güç kaynağı için kapalı şebeke adaptörünün bağlantısı

5.2 Önden görünüm

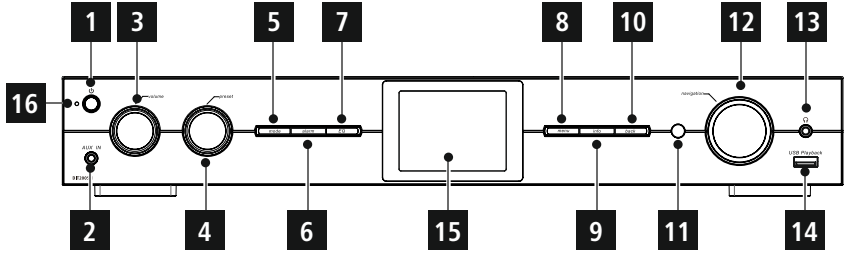

No.	Tuş	Tanım
1		[POWER] tuşu
2	AUX IN	AUX-In yuvası
3	volume	[VOLUME] +/-
4	preset	[PRESET] çarkı
5	mode	[MODE] tuşu
6	alarm	[ALARM] tuşu
7	EQ	[EQUALIZER] tuşu

No.	Tuş	Tanım
8	menu	[MENU] tuşu
9	info	[INFO] tuşu
10	back	[BACK] (Geri) tuşu
11		Kızılötesi alıcı
12	navigation	[Navigation]
13		Kulaklık yuvası
14	USB Playback	USB bağlantısı
15		2.8" renkli ekran
16		LED

5.3 Uzaktan Kumanda

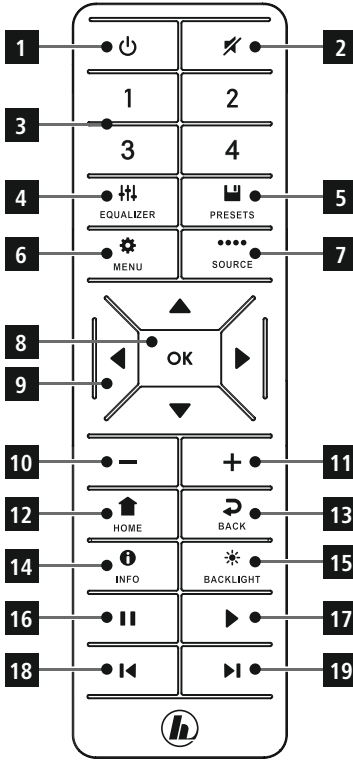

No.	Tuş	Tanım
1	⏻	Güç
2	🔇	Sessize alma özelliği
3	1-2-3-4	Favori tuşları 1-4
4	🔊	Düzenleyici
5	📌	Favori listesi
6	⚙️	Menü
7	⋯	Mod
8	OK	TAMAM
9	⬅️ ⬆️ ⬇️	Sol, sağ, yukarı, aşağı yön tuşları
10	-	Ses seviyesinin azaltılması
11	+	Ses seviyesinin artırılması
12	🏠	Oynatma ekranı
13	↶	Geri
14	ℹ️	Bilgi
15	⚙️	Ekran aydınlatması
16	⏸️	Duraklatma
17	▶️	Devam
18	⏮️	Önceki şarkı
19	⏭️	Sonraki şarkı

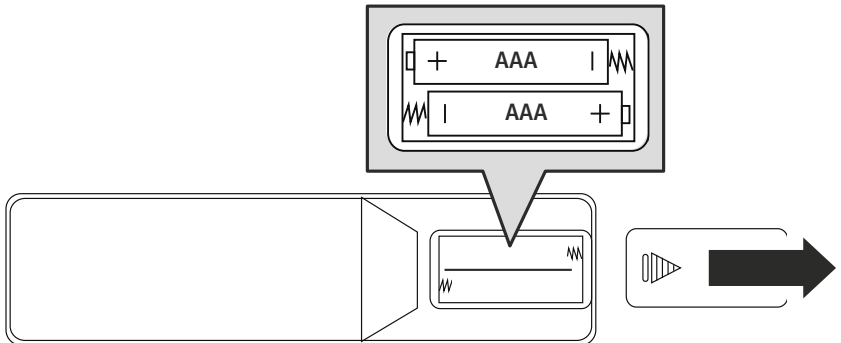



6. Kullanım konsepti





6.1 Genel kullanım

Sembol	Tanım	Fonksiyon
	El sembolü	Bir defa basmak
	El sembolü	Birden fazla basmak
	El sembolü	Tekrar basmak
	El sembolü	3 saniye boyunca basılı tutmak



Tuş	Uzaktan kumanda	Tanım	Fonksiyon
		Çevirmeli düğme Yönlendirme	<ul style="list-style-type: none">Güncel menüde ileriye doğru yönlendirmeGüncel menüde geriye doğru yönlendirme
	OK		<ul style="list-style-type: none">Güncel olarak işaretlenen menülerin veya fonksiyonların açılması için kumanda tuşuMevcut gösterim şekilleri arasında geçiş (tam ekran / bölünmüş ekran görüntüsü)
	- +	Çevirmeli düğme Ses	<ul style="list-style-type: none">Güncel oynatmanın ses seviyesini azaltırGüncel oynatmanın ses seviyesini artırır
		[POWER] tuşu	<ul style="list-style-type: none">Radyonun kapatılması ve açılması
		[INFO] tuşu	Kanal bilgilerinin içerik olarak gösterimini değiştirir (tür/sanatçı/bilgi)
	•••• SOURCE	[MODE] tuşu	Tekrar basılmasıyla işletim modları arasında geçiş yapılır
		[HOME] tuşu	Tüm menüler kapatılır ve oynatma ekranına geri dönülür







6.2 Ayar menüsü

Tuş	Uzaktan kumanda	Tanım	Fonksiyon
		[SETTINGS] tuşu	Güncel olarak aktif olan modun ayar menüsünü açar
		[BACK] tuşu	<ul style="list-style-type: none">• Kanala aramasını / kanal listesini (DAB) açıyor• Ses seviyesi ayarı ile manuel frekans ayarı arasında geçiş (UKW)• Önceki menüye geri git

6.3 Favori yönetimi

Tuş	Uzaktan kumanda	Tanım	Fonksiyon
		[PRESETS] tuşu	<ul style="list-style-type: none">• Tuşa kısa basma: Favorileri seçmek için favoriler listesini çağırın• Tuşa uzun basma: Seçilen kanalın kaydedilmesi için favori listesini çağırın

6.4 Müzik kumandası

Tuş	Uzaktan kumanda	Tanım	Fonksiyon
		[PLAY/PAUSE] tuşu	<ul style="list-style-type: none">• Mevcut oynatma kesintiye uğrar ve güncel konumu kaydedilir• Tuşa tekrar basıldığında oynatma devam edilir
		[PREVIOUS] tuşu	Güncel parça baştan başlatılır. Tekrar tuşa basılmasıyla önceki parça çağrılır
		[NEXT] tuşu	Veri taşıyıcısındaki sonraki parça oynatılır
		[MUTE] tuşu	Sesi devre dışı bırakır ve tekrar basıldığında devreye alır



7. İşletime alma

7.1 Uzaktan kumanda

- Kumandanın arka tarafında bulunan pil bölümü kapağını açın.
- Teslimat kapsamına dahil olan pilleri, kutupları doğru olacak şekilde yerleştirin. Doğru kutup, pil bölümü içerisindeki artı ve eksi kutupların işaretlenmesiyle gösterilir.

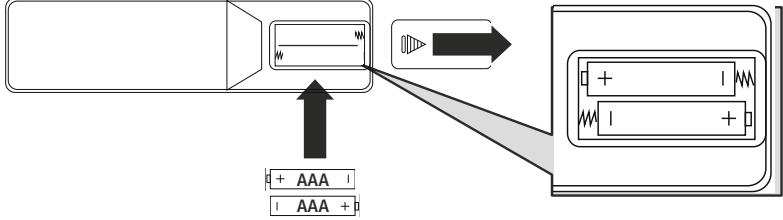

7.2 Radyoyu bağlayın ve işleme alın

Uyarı

- Ürünü sadece bunun için izin verilen ve kamusal elektrik şebekesine bağlı bir priz ile çalıştırın. Elektrik prizi ürünün yakınında ve kolay erişilebilir olmalıdır.
- Ürünü, açma/kapama şalteriyle elektrik şebekesinden ayırın. Bu mümkün değilse, elektrik kablosunu prizden çekin.
- Çoklu priz kullanırken, bağlı tüketicilerin izin verilen toplam güç tüketimini aşmadığından emin olun.
- Ürünü uzun süre kullanmadığınızda elektrik şebekesinden ayırın.

- Güç kablosunu düzgün bir şekilde kurulmuş ve erişimi kolay bir prize takın.
- Adaptör, 100-240 V şebeke gerilimine uygundur ve bundan dolayı neredeyse alternatif akım bazlı tüm şebekelerde kullanılabilir. Bunun için ülkeye özgü bir adaptörün gerekli olabileceğini dikkate alın.
- Uygun ürünlerin bir listesini www.hama.com adresinde bulabilirsiniz.



Ürün prize takıldıktan sonra başlatma gerçekleşir.
Radyo başlatılır.



7.3 Ağ bağlantısının / internet bağlantısının hazırlanması

Bu radyoyu yerel bir ağa entegre etme imkanına sahipsiniz. İnternet radyo yayını alabilmek veya yerel olarak kayıtlı olamayan medya içeriklerine (Streaming – ör. Spotify Connect) erişebilmek için ağda ayrıca bir internet bağlantısı gereklidir.

7.4 WLAN/Wi-Fi bağlantısı (kablosuz ağ)

- Yönlendiricinin açık ve internete/ağa bağlı olduğundan emin olun.
- Henüz yapmadıysanız, yönlendiricinizin kablosuz ağ bağlantısını etkinleştirin.
- Yönlendiricinin yapılandırması ile ilgili sorularınız olursa, sorun giderme/problem çözme için yönlendiricinin kullanım kılavuzuna bakın.
- Wi-Fi bağlantısının daha kesin yapılandırma talimatı **19.1.1 Ağ asistanı** bölümünde açıklanmıştır.

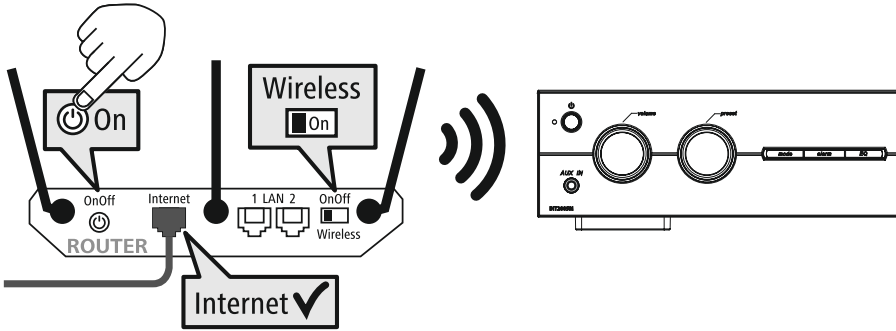

8. Yönlendirme ve kumanda

Radyo ilk defa başlatıldıktan sonra ürünün kurulumuna başlamak için gerekirse  tuşu (güç tuşu) üzerinden açılır. Ardından ilgili adımlar kısaca açıklanır. Daha fazla bilgiyi ilgili ayrıntılı bölümlerden edinebilirsiniz.

8.1 Kullanım seçenekleri

Radyonun genel kullanımını kullanım konseptinden edinebilirsiniz.

Radyo, aşağıdaki kumanda seçenekleri ile kullanılabilir:

1. Cihazdaki kumanda elemanları
2. Ekteki uzaktan kumanda
3. Android ve iOS cihazları için ücretsiz UNDOK uygulaması

8.2 Dil seçimi

İlk başlatma işleminden sonra istediğiniz sistem dilini seçme imkanına sahipsiniz.

Lütfen yüzeye ait parçaların internet üzerinden senkronize edildiğini ve münferit bölümlerin istenilen ülke dilinde mevcut olduğunu dikkate alın.

LANGUAGE	
<input checked="" type="checkbox"/>	German
<input type="checkbox"/>	Italian
<input type="checkbox"/>	Norwegian
<input type="checkbox"/>	Polish

8.3 Kurulum asistanı

Kolay ve hızlı bir işleme alma (zaman ve tarih ayarı, internet bağlantısının kurulumu, vs.) için size kurulum asistanının uygulanmasını öneriyoruz.

Yine de ilk kurulum asistanı yardımıyla ilk kurulumu atlayacaksanız, bu ayarlar sistem ayarları üzerinden de gerçekleştirilebilir veya ilk kurulum asistanı yeniden başlatılabilir.

SYSTEM SETTINGS	
<input checked="" type="checkbox"/>	YES
<input type="checkbox"/>	NO

Kullanım talimatı

Ayar seçenekleri arasında seçim yapabilmek için lütfen kullanım konseptinde açıklanan kumanda elemanlarını kullanın. Bunlar, menü noktaları arasındaki geçişi ve ardından güncel seçimin onayını mümkün kılar. Yanlışlıkla bir seçim yaptıysanız, önceki menü noktasına geri dönebilirsiniz.

8.4 Zaman ayarları

Radyo, 12 saat formatında (am/pm) veya 24 saat formatında gösterime izin verir. Saat, çeşitli alım yöntemleri (UKW/DAB/DAB+/internet) ile eşitlenebilir ve güncellenebilir. Böylece bir elektrik kesintisinde de güncel

saat otomatik olarak senkronize edilir. Senkronizasyonu devre dışı bırakırsanız, bir elektrik kesintisinden sonra zaman formatının tekrar manuel olarak doldurulmak zorunda olunması tehlikesi mevcuttur.



BACK



8.5 Ağ bağlantısının korunması

Bu ayar, radyonun enerji tasarruf fonksiyonudur. Fonksiyon devre dışı bırakıldığında, enerji tüketimini düşürmek için ağ işlevselliği bekleme modunda otomatik olarak kapanır. Ağ işlevselliği devre dışyken bilgisayar, akıllı telefon veya tablet aracılığıyla radyoya erişilemeyeceğini dikkate alın.

8.6 Ağ asistanı

Ağ asistanı kullanımı, radyonun yerel ağ veya internet ile bağlantısında size yardımcı olur.

Bilgi – Bu kullanma kılavuzundaki başka bir yere yönlendirme



Bu bölümün kapsamının daha büyük olması nedeniyle lütfen **19.1.1 Ağ asistanı** altındaki bilgilere uyun.

Ağ asistanının kapatılmasıyla kurulum asistanı da kapatılır.

8.7 Favori yönetimi

İlgili mod için içerikleri bir kayıt yerine nasıl kaydedebileceğinizi ve tekrar çağırabileceğinizi öğrenmek için lütfen işletim konseptine bakın. Mevcut alım yöntemleri için aşağıdaki kayıt yerleri mevcuttur:

Dijital radyo DAB+	30
Analog radyo UKW/FM	30
İnternet radyosu	30
Spotify Connect	10

RECALL FROM PRESET
1 - Antenne Bayern
2 - Bayern 3
3 - Rockantenne
4 - Bayern 1
5 - ...
6 - ...
7 - ...

Favoriyi kaydet

Uzaktan kumanda

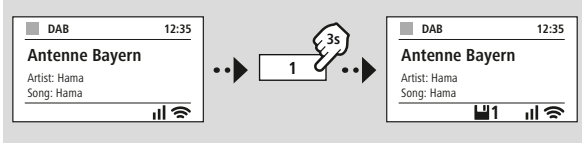

VEYA

Üründe

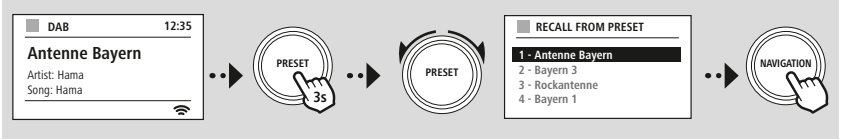

Favoriyi aç

Uzaktan kumanda

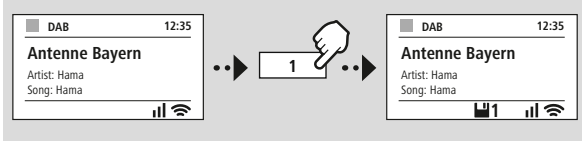

VEYA

Üründe

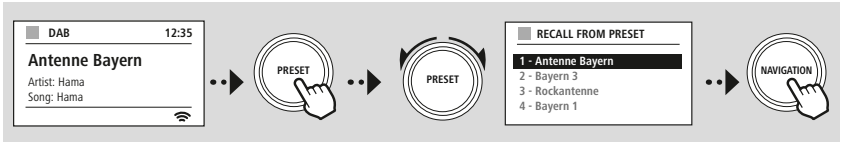



MENU



Slideshow



8.8 Ekran gösterimi

Örneğin slayt gösterisi içerikleri, kanal logoları veya bir albüm kapağı gibi görüntü içeriklerini gösteren oynatma modları için farklı görüntüleme yöntemleri arasından seçim yapabilirsiniz.

- 1) Splitscreen / bölünmüş ekran
 - 2) Ekranın tamamında resim içeriklerinin gösterilmesi
- Tuş atamasını kullanım konseptinden öğrenebilirsiniz.

Açıklama

Bu fonksiyon, şu anda sadece internet radyosu, DAB radyosu ve Spotify Connect için mevcuttur.





MENU



NAVIGATION



ANA MENÜ

-- VEYA --



NAVIGATION



9. Menü yapısı

Bu cihaz çok sayıda alım yöntemine ve ilave fonksiyonlara sahiptir. Bunlar, radyonun ana menüsünde bir araya getirilir ve birden fazla kategoriye ayrılmıştır.

Aşağıdaki genel bakış, istenilen fonksiyonları menü yapısında hızlıca bulabilmeniz için size yardımcı olacaktır. Kesin açıklamalar size aşağıdaki bölümlerde daha ayrıntılı bir şekilde açıklanacaktır ve ilgili kullanım grafiksel olarak belirginleştirilecektir.

ANA MENÜ

DAB

İstasyonlar
Tarama
Geçersizleri at
DRC
İstasyon sırası

İnternet Radyosu

Son dinlenen
İstasyonlar

Ortam Akışları

Son dinlenen
İstasyonlar

FM

Arama ayarı
Seç ayarı

Streaming Services

Spotify

External Sources

Bluetooth Streaming
Aux In
USB

Comfort

Timer
Alarm
Zamanlayıcı

SİSTEM AYARI

Network & Sound

Ağ ayarı
Bluetooth RX
Ekolayzer

Display

Arka aydınlatma
Color Theme

System

Sihirbazı kur
Saat/Tarih
Dil
Auto-Standby
Yazılım güncelleme
Fabrika ayarı

About

Bilgi
Gizlilik Politikası



MODE



-- VEYA --

MENU



ANA MENÜ

...

...

...

NAVIGATION

...

...

...

DAB

İstasyonlar

...

İstasyon sırası

...

...

NAVIGATION



10. DAB radyo

Bu radyo, 174 MHz ile 240 MHz aralığındaki tüm yaygın dijital radyo frekanslarını alır (bant III, 5A ile 13F kanalları). Otomatik DAB kanal araması ilk çalıştırmada DAB modunda otomatik olarak çalışır. Sonlanır sonlanmaz güncel kanal listesi gösterilir.

İlgili DAB ayar menüsünün çağırılmasıyla aşağıdaki ayar seçeneklerine ve fonksiyonlara erişebilirsiniz.

10.1 Kanal listesi

Kanal listesi, son eksiksiz aramada bulunan tüm radyo kanallarının eksiksiz gösterilmesini sağlar. Çağırarak istediğiniz istenilen kanala gidin ve bu seçimi onaylayın. Radyo şimdi ilgili kanalın oynatmasını başlatır.

10.2 Eksiksiz arama

Radyonun kurulum yeri değiştiğinde veya yeni kanallar alınabiliyorsa, kanal aramanın tekrar uygulanması sağlanır. Bu sırada frekans aralığının tamamı aranır ve kanal listesi güncellenir.

10.3 Aktif olmayan kanalların silinmesi

Kanal listesinden, artık güncel olarak mevcut olmayan kanalları çıkartmak için "Aktif olmayan kanalları sil" seçin.

10.4 DRC - Dynamic Range Control

DAB ağındaki bazı radyo kanalları, oynatma sırasında aktif olarak müdahale eden bir ses seviyesi kontrolünü desteklemektedir. Ses seviyesi birden yükselirse, DRC bunu kendi kendine düşürür. Ses seviyesi birden azalınca, DRC bunu otomatik olarak yükseltir. Aynı şey, oynatma birden daha sessiz olunca gerçekleşir. O zaman radyo, ses seviyesini tekrar arttırır.

DRC yüksek	Çeşitli ses seviyelerinin eksiksiz olarak eşitlenmesi. Güçlü sıkıştırma, bir müzik parçasının dinamiğini duyulur şekilde azaltabilir
DRC düşük	Çeşitli ses seviyelerinin kısmen eşitlenmesi. Çok fazla dinamik kaybetmeden, subtiler
DRC kapalı	eşitleme yok

10.5 Kanal sıralaması

Radyo, kanalları standart olarak alfabetik sıraya göre sıralar. Sıralamayı sinyal gücüne veya gruba göre de yapabilirsiniz. Sıralama gruba göre seçilirse, kanallar, ilgili grubun yayımlandığı frekans bloku ile sıralanır. Bu sırada söz konusu olan, yereli bölgesel veya ülke çapında sıklıkla yayınlanan frekans bloklarıdır.



MODE



-- VEYA --

MENU



ANA MENÜ

NAVIGATION

Internet Radyosu

Son dinlenen

İstasyonlar

Ortam Akışları

Son dinlenen

İstasyonlar

NAVIGATION

11. İnternet radyosu ve Podcast'ler

Bu radyo, dünya çapında internet radyosu üzerinden radyo kanalları veya Podcast'ler oynatma özelliğine sahiptir. Bu mod ilk çağrıldığında radyo, arama ve daraltma filtrelerini gösterir. Bunlar daha sonra modun ilgili menüsü üzerinden çağrılır.

İnternet radyo ayar menüsünün çağrılmasıyla aşağıdaki ayar seçeneklerine ve fonksiyonlara erişebilirsiniz.

11.1 Ülke (radyonun IP adresine göre)

Bu filtreyi seçtiğinizde, seçimi daha da hassaslaştırmamız için size akabinde başka filtreler gösterilecektir.

Yerel kanallar	Yakın çevrenizden kanallar gösterilir.
Popüler	Seçilen ülke içerisinde yüksek popülariteye sahip kanallar gösterilir.
Tür	Seçilen ülke içerisinde istenilen türe uygun olan kanallar gösterilir. İstenilen türü filtre fonksiyonu seçildikten sonra belirleyebilirsiniz. (Örneğin Country, Jazz, Rock, çocuk...)
Diğer	Konumunuza bağlı olarak başka filtreler de mevcut olabilir, örneğin bölge için yayıncılar.

11.2 Akış (ilk kurulumda henüz mevcut değil veya boş)

Radyo, akış listesinde çağrılan kanalları kaydeder. Böylece önceden çağrılan kanalları hızlıca bulabilirsiniz.

11.3 Arama

Arama fonksiyonu, kanal adlarını veya anahtar kelimeleri tutarlı bir şekilde aramanıza imkan sağlar.

Ekran tuşu yardımıyla arama terimini girebilir ve ardından aramayı başlatabilirsiniz. Bunun için **"Tamam"** seçin ve bu seçimi onaylayın. Radyo, yapılan girişlere istinaden size uygun arama sonucunu gösterir.

Stations

0 1 2 3 4 5 6 7 8 9 . , - @ [ENTER]

a b c d e f g h i j k l m [←]

n o p q r s t u v w x y z [CANCEL]

A B C D E F G H I J K L M

N O P Q R S T U V W X Y Z

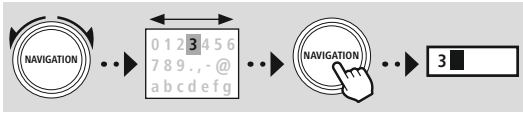

[ENTER] Aramayı başlat

[←] Karakteri sil

[CANCEL] Aramayı iptal et

11.4 Ülkeler

"Ülkeler" filtre fonksiyonu ile, başka ülkelerden radyoları da alma imkanına sahipsiniz. Ardından aramayı kıtalar ve ilgili ülkeler olarak hassaslaştırabilirsiniz. Seçilen ülkeye bağlı olarak tür, ülkeler ve popülarite gibi başka daraltmalar mevcuttur.



11.5 Popüler

Arama filtresi “popüler” olarak seçildiğinde, kullanıcı sayısına bağlı olarak platform sağlayıcısından bir dizi popüler kanal alacaksınız.

11.6 Keşfetmek

Bu fonksiyon uygun arama sonuçları seçimini hassaslaştırmak için size başka filtreleme imkanları verir.

Menşe	Aramayı tüm dünya çapı, kıtalar veya münferit ülkeler ile daraltabilirsiniz.
Tür	Arama tüm türler veya belirli bir seçim ile daraltılabilir.
Dil	Arama sonuçlarının hangi dili baz alacağını belirleyin. Burada da belirli bir veya tüm dillere göre filtreleyebilirsiniz.

Öngörülen filtreler seçildikten sonra sonuç listesini göstermek için kanalı göster seçin. Parantez içerisindeki değer, kaç sonuç bulunduğunu göstermektedir.

11.7 Kanal ekleme ve kendi favori listesini oluşturma/koruma (web tarayıcısı gerekli)

Bu radyo, kendi kanal listenizi oluşturabileceğiniz ve yeni kanalları kendiniz ekleyebileceğiniz, yerel olarak kaydedilmiş bir kanal listesine sahiptir. Seçenekleri kullanabilmek için aynı ağda bulunan ve bir web tarayıcısına sahip bir akıllı telefona, tablete veya bilgisayara ihtiyacınız var.

Açıklama

Radyo, yerel ağa veya internete bağlanmış olmalıdır ve geçerli bir IP adresi almalıdır.





MENU



SİSTEM AYARI

NAVIGATION

Network & Sound

Ağ ayarı

Ayarları göster

NAVIGATION

11.8 Yönetim arayüzünün çağrılması

Yönetim arayüzüne erişmek için önce radyonun yerel ağdaki IP adresini belirlemelisiniz.

Bunun için, **Sistem ayarları - Ağ ve Audio - İnternet ayarları - Ayarları göster altında bulacağınız** ağ ayarları göstergesini açın. Şimdi burada bulunan IP adresini not edin. IP adresi alternatif olarak çoğu Router'ın cihaz genel bakışından belirlenebilir.

Şimdi akıllı telefonunuzdaki, tabletinizdeki veya bilgisayarınızdaki internet tarayıcınızı açın ve IP adresini tarayıcının adres satırına girin. (ör. <http://192.168.2.100>)
IP adresi doğru girildiyse, radyonun yönetim arayüzü açılır.

VIEW SETTINGS

IP address
192.168.2.100

Language: English

hama®

Presets

System & Status

Presets

Internet radio mode

Show 10 entries

Preset	Name	Action
1		EDIT
2		EDIT
3		EDIT
4		EDIT
5		EDIT
6		EDIT
7		EDIT

Sağ üst köşede bu arayüz için desteklenen diller mevcuttur. Burada Drop-Down menüsünde istenilen dili seçin.



11.9 Kendi kanallarınızı ekleyin

Bir favoriyi eklemek veya düzenlemek için deęiřtir üzerine basın. Web yönetiminin kayıt yerleri radyo ile uyumludur. Radyoda veya web arayüzündeki deęiřiklikler uygun şekilde devralınır.

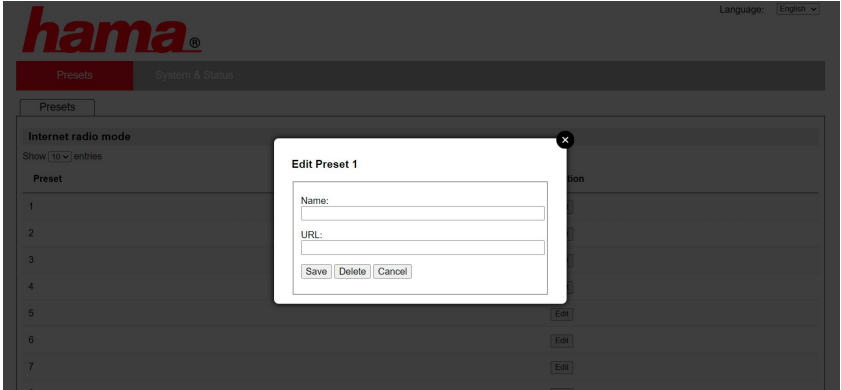

Bir kanalı düzenlemek veya yeni eklemek için "Ad" ve "URL" alanlarını doldurun ve deęiřiklięi kaydedin.

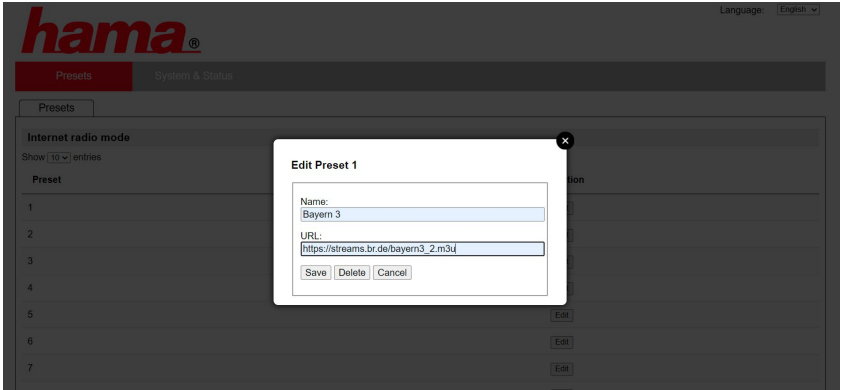

Açıklama

Kayıt yerleri internet radyonun kayıt yerleri ile uyumludur.





Eklenen kanal sadece radyonun favori listesinde ve web portalının genel bakış sayfasında gösterilir. Kanalı genel bakış sayfasından çağırarak için **"Play"** üzerine basın.

Language: English ▾

hama®

Presets

System & Status

Presets

Internet radio mode

Show 10 ▾ entries

Preset	Name	Action
1	Bayem 3	Play Edit
2		Edit
3		Edit
4		Edit
5		Edit
6		Edit
7		Edit

11.10 Kanalların silinmesi

Kayıtlı bir kanalı silmek için **"Değiştir"** ve ardından **"Kaldır"** tuşuna basın.

Açıklama

Lütfen sadece AAC veya MP3 formatında aktarım sunan kanalların desteklendiğini dikkate alın.





MODE



-- VEYA --

MENU



SİSTEM AYARI



Streaming Services

Spotify



12. Spotify Connect

Spotify Connect ile milyonlarca şarkıya erişiminiz var ve bunları radyonuza getirebilirsiniz!

Seyahatheyken müziği kesintisiz bir şekilde akıllı telefonunuza veya TabletPC'nize geri aktarabilirsiniz.

Sevdiğiniz oynatma listesini radyonuzun favori listesine kaydedin ve akıllı telefonunuza ihtiyaç duymadan oynatmayı başlatın.

Ön koşullar:

- Spotify uygulamasını Android-/iOS cihazınıza veya bilgisayarınıza/Notebook'a kurduğunuzdan emin olun.
- Bunları Google Play veya Apple App Store'dan indirebilirsiniz. Bilgisayar için yazılımı Microsoft App-Store'dan veya doğrudan www.spotify.com altından alabilirsiniz
- Kurulmdan sonra uygulamayı başlatın ve giriş verileriniz giriş yapın veya kayıt olun.

Açıklama

İlk kayıtta çoğunlukla ücretsiz bir aylık Spotify Premium deneme erişimi alırsınız.

Gerekirse www.spotify.com adresinde kullanılabilirliği kontrol edin.

Ancak, bu radyo için zorunlu bir ön koşul değildir ve ücretsiz bir hespla kullanım da mümkündür - ancak, ücretsiz erişim sağlayıcı tarafından bazı kısıtlamalar sunar.

İlk kullanım:

Sevdiğiniz oynatma listesini radyoda kaydetmeden önce radyoyu bir defalık hesabınız ile bağlamalısınız ve oynatma listesini bir favori kayıt yerine kaydetmelisiniz.

Kayıtlı parçaları, albümleri ve oynatma listelerini kaydettikten sonra akıllı telefon olmadan da çağırabilirsiniz. İlgili uygulamayı/yazılımı akıllı telefonunuzda, tablette veya bilgisayarda açın ve radyoya aktarmak istediğiniz ilgili içeriği seçin.



Şimdi Spotify Connect sembolüne tıklayın.

Aşağıdaki liste görünümünde, içeriği aktarmak istediğiniz Hama dijital radyoyu seçin.

Güncel oynatma şimdi radyoya iletilir ve burada devam ettirilir. Favoriler yönetimi üzerinden bu içeriği artık radyonun belleğine kaydedebilirsiniz ve akıllı telefonu kullanmadan tekrar doğrudan çağırabilirsiniz.

Açıklama

Radyodaki kullanım seçeneklerine yönelik ayrıntılı bilgileri lütfen kullanıma genel bakıştan öğrenin.

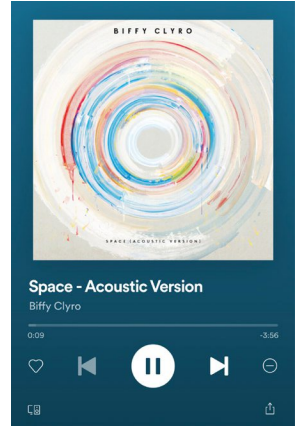



MODE



-- VEYA --

MENU



MAIN MENU

NAVIGATION

External Sources

USB

NAVIGATION

13. Müzik oynatıcısı (USB)

Radyo, harici veri taşıyıcılarının çalınmasını mümkün kılan bir USB bağlantısına sahiptir.

Lütfen, sadece **FAT16/FAT32** formatında formatlanan veri taşıyıcılarının desteklendiğini dikkate alın. Başka veri sistemleri veri taşıyıcısının algılanması ve oynatılması sırasında sorunlara neden olabilir. Radyo, **MP3** dosyalarının çalınmasını destekler.

Bağlantı

- Veri taşıyıcısını, örneğin bir USB belleği radyonun USB bağlantısına takın.
- Veri taşıyıcısı bağlandığı anda radyo tarafından algılanır ve başlatılır.
- Bağlanan veri taşıyıcısını açmak isteyip istemediğinize dair mesajı **EVET** ile açın.

Veri taşıyıcısı başlatıldığı an, radyo size, oynatma fonksiyonlarını kullanabileceğiniz kullanıcı arayüzünü gösterir.

Bu menü, her zaman çağrılabilir.

USB oynatma

Bu menü size bağlı bulunan veri taşıyıcısındaki tüm ses dosyalarını ve alt dizinlerini gösterir. Oynatmayı başlatmak için istenilen dosyayı veya dizini seçin.

Bir parçayı bir oynatma listesine eklemek için bunu onay tuşuna basarak ve basılı tutarak işaretleyin. Ardından parça, yerel oynatma listenize eklenir.

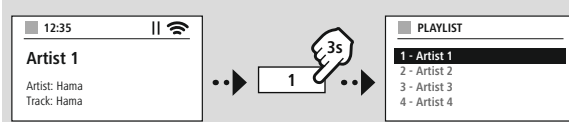

Oynatma listesi (200 parçaya kadar)

Daha önce oynatma listesine eklenen parçalar bu menü noktasında gösterilir. Burada istenilen parçayı seçin ve oynatmayı başlatın.

Tekrarlama (AÇIK/KAPALI)

Bu fonksiyonlar aktif durumdayken USB veri taşıyıcısının içerikleri tekrarlanır.

Rastgele oynatma

Bu fonksiyonlar aktif durumdayken USB veri taşıyıcısının içerikleri rastgele çalınır.

Oynatma listesinin boşaltılması

Oynatma listesine eklenen tüm parçaları buradan siler. Parçalar veri taşıyıcısında kalır, ancak oluşturulan oynatma listesi komple temizlenir.



MODE



-- VEYA --

MENU



ANA MENÜ

NAVIGATION

FM

NAVIGATION

14. UKW radyo

Bu radyo, analog radyoları alabilen ve oynatabilen yazılım temelli bir UKW alıcısına sahiptir. 87.5 MHz ile 108 MHz arasındaki frekans aralığı kapsamaktadır.

14.1 Otomatik kanal arama

Radyo, yeterli kalitede oynatılabilecek mevcut kanalları otomatik olarak arar. Bir kanal bulunur bulunmaz arama otomatik olarak durur ve oynatma başlar. Sonraki mevcut kanalı bulabilmek için aramayı yeniden başlatın.

14.2 Manuel kanal arama

- Bir kanalı manuel olarak ayarlamak için önce frekans ayar moduna geçin.
- Ayar, şimdi 0.05 MHz'lik adımlarla gerçekleşir.
- Frekansını ayarladığınız anda, radyonun ses seviyesi ayarına dönebilirsiniz.
- Manuel frekans ayarı etkin durumdaysa, güncel olarak ayarlanan frekans ekranda öne çıkarılır.

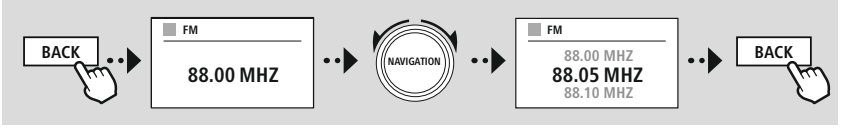

14.3 Ayarlar

Oynatma kalitesini ve ayrıca aramanın güvenilirliğini optimize etmek için başka fonksiyonlar da kullanımınıza sunulmuştur.

• Arama ayarları

Radyo tarafından yeterli kalitede alınabilecek kanalları oynatmak için seçimi **"EVET"** ile onaylayın. Sadece zayıf kalitede alınabilen kanallarda da durması için **"Hayır"** seçin.

• Ses ayarı

Radyo, analog radyo sinyallerinde stereo kalitesinde bir oynatmayı otomatik olarak hesaplamaya ve oynatmaya çalışabilir. Oynatma sırasında duyulur kalite sorunları ortaya çıkarsa, sinyali değiştirmeden mono kalitesinde oynatmak için **"EVET"** seçin.

"HAYIR" seçilmesiyle stereo sinyale dönüştürme işlemi otomatik olarak uygulanır.





MODE



-- VEYA --

MENU



ANA MENÜ

NAVIGATION

External Sources

Aux In

NAVIGATION

15. AUX-In (harici kaynakların oynatılması)

Bu radyo, 3,5 mm jak bağlantısına sahiptir. Bu bağlantı üzerinden harici kaynak cihazları radyoya bağlayabilirsiniz. Eksiksiz kullanımın kaynak cihaz üzerinden gerçekleştiğini dikkate alın. Radyoda sadece ses seviyesini değiştirebilirsiniz.

Açıklama



- Radyo, bir nihai cihazın bağlı olup olmadığını ve bir oynatmanın gerçekleşip gerçekleşmediğini algılar.
- Bazen, giriş sinyali çok zayıf olur ve radyo yanlışlıkla bekleme moduna geçebilir.
- Bu davranış meydana gelirse, lütfen radyonun otomatik kapanmasını devre dışı bırakın.
- Oynatma olmadığında radyonun otomatik olarak bekleme moduna geçmeyeceğini lütfen dikkate alın.

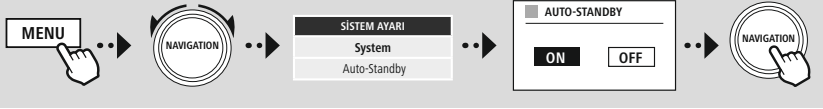



MODE



-- VEYA --

MENU



ANA MENÜ



External Sources

Bluetooth Streaming



16. Bluetooth® oynatma (RX)

Bu radyo, ses içeriklerinin radyoya aktarımını mümkün kılan bir Bluetooth® alıcısına sahiptir. Bunun için gönderici cihaz, örneğin bir akıllı telefon radyoya bağlanır ve ses içerikleri doğrudan radyoya aktarılır. Bunun için Bluetooth® oynatma modunu etkinleştirin.

16.1 Bir kaynak cihazın bağlanması

Radyoyu kaynak cihaza bağlamak için Bluetooth® ayar menüsünü çağırın ve “Yeni cihaz bağla” menü noktası üzerinden eşleşmeyi etkinleştirin.

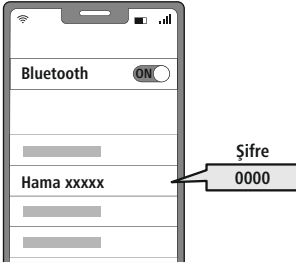
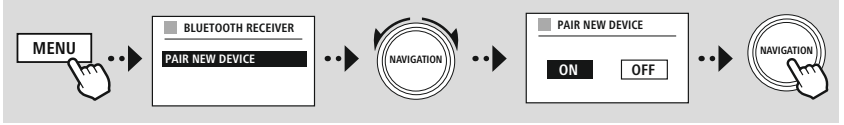

16.2 Bluetooth® üzerinden oynatma

Kaynak cihazınız, örneğin bir akıllı telefon bir radyo ile bağlanırsa, kaynak cihazdaki oynatmayı başlatın. Radyo şimdiki içerikleri oynatır. Ses seviyesi doğrudan radyo üzerinden değiştirilebilir, ancak ses seviyesinin kaynak cihaz üzerinde de uyarlanması gerektiğine dikkat edin.

16.3 Diğer ayarlar

Yeni bir kaynak cihaz bağlamak veya radyodaki aktif bağlantıyı kesmek için lütfen bkz. bölüm 19.2 Bluetooth® alıcı (BT RX)



MENU



ANA MENÜ

NAVIGATION

Comfort

NAVIGATION

17. Rutinler

Bu radyo, geleneksel radyo oynatmanın yanı sıra kullanıma sunulan konfor fonksiyonlarına sahiptir.

17.1 Uyku

Uyku fonksiyonunda önceden tanımlanmış ve aralarından seçim yapabileceğiniz zaman aralıkları mevcuttur. Seçime bağlı olarak, radyonun otomatik olarak kapanması için bir süre belirleyebilirsiniz.

Açıklama

- Uyku fonksiyonu etkinleştirildiğinde ekran ayarları - ekran aydınlatması altında ekran için özel ayarlar yapabilirsiniz.
- Böylece, örneğin parlaklık azaltılır.



17.2 Alarm

Radyo, bireysel olarak ayarlanabilir iki alarm zamanına sahiptir. Bu sırada Alarm 1 ve Alarm 2 aynı yapılandırılabilir.

Yapılandırma

Önce Alarm 1'i mi yoksa Alarm 2'yi mi yapılandırmak istediğinizi seçin ve ardından kesin ayrıntıları belirleyin:

Durum	İlgili Alarm'ın ne zaman aktif olacağını belirleyin.	
	Kapalı	Hangisi aktif değil
	Her gün	Alarm her gün tetikleniyor
	Bir defalık	Alarm sadece bir defa olmak üzere belirlenen saatte tetiklenir
	Cumartesi ve Pazar	Alarm her zaman Cumartesi ve Pazar günleri tetiklenir
	Pazartesi - Cuma	Alarm sadece Pazartesi ile Cuma arasında tetiklenir
Saat	Alarm'ın hangi tarihte ("Bir defalık" seçildiğinde) ve hangi saatte aktif olacağını belirleyin.	
Kaynak	Alarm için hangi kaynağın kullanılacağını belirleyin (radyo alıcısı veya sinyal sesi).	
Program	Hangi kanalın (sadece radyo alıcısı üzerinden uyandırma sırasında) kullanılacağını belirleyin. Son dinlenen kanal veya bir favori yerinde kayıtlı olan bir kanal arasında seçim yapabilirsiniz.	
Ses seviyesi	İlgili kanalın veya uyandırma sesinin oynatılacağı ses seviyesini belirleyin.	
Kaydet	Daha önce yapılan ayarlar ve Alarm yapılandırılmıştır.	

**Açıklama**

- Uyandırma işlemi sırasında mevcut olmayan bir radyo kanalı seçildiğinde, otomatik olarak sinyal sesi verilir.
- Bir elektrik kesintisi durumunda saatin yeniden senkronize edilmesi için, internet veya radyo üzerinden saat senkronizasyonunun önerildiğini dikkate alın.

17.3 Zamanlayıcı

Zamanlayıcı, 1-99 dakikalık bir değere yapılandırılabilir.

Zamanlayıcının istenen çalışma süresini seçin ve ardından zamanlayıcıyı başlatmak için seçimi onaylayın. Zamanlayıcının süresi dolduğunda, bir sinyal sesi duyulur.

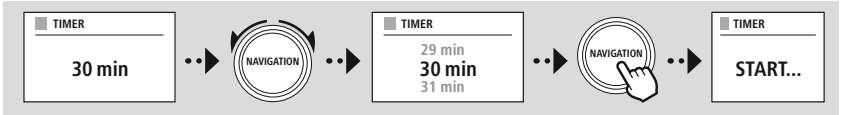



MENU



SİSTEM AYARI



NAVIGATION



18. Sistem ayarlarına genel bakış

Sistem ayarları, diğer ayarların bulunduğu dört ana kategoriye ayrılmıştır.

NETWORK & SOUND	
Ağ Ayarları	Ağ sihirbazı
	WPS Kurulum
	Ayarları göster
	Manuel ayarlar
	NetRemote PIN Kurulum
	Ağ profili
Bluetooth RX	Ağ ayarlarını temizle
	Ağı bağlı tutun
	Bluetooth Receiver
	- Pair New Device - Active Device - Saved Devices
Ekolayzer	

DISPLAY

Arka aydınlatma

Color Theme

ABOUT

Bilgi

Gizlilik Politikası

System

Sihirbazı kur

Saat/Tarih

Saat/Tarih ayarı

Otomatik güncelleme

tarih/saat

Saat dilimi ayarı

DST

Dil

Auto-Standby

Yazılım güncelleme

Oto kontrol ayarı

Kontrol et

Fabrika ayarı



MENU



SİSTEM AYARI

NAVIGATION

Network & Sound

Ağ ayarı

NAVIGATION

19. Ağ ve ses

Ağ ve ses alanı, radyonun bağlanabilirliği ve ses ayarlarıyla ilgili tüm ayar seçeneklerini içerir. Bu, internet bağlantısı, Bluetooth® alıcısı/vericisi (ürüne bağlı) ve düzenleyici alanlarını içerir.

19.1 İnternet ayarları

Bu menüde radyoyu kablosuz ağa (WLAN 2.4 GHz veya 5 GHz) bağlamak için tüm kullanılabilir ayarlar mevcuttur.

Açıklama

- Çok sayıda ayar konforlu bir şekilde uygulanabilir! Ücretsiz UNDOK uygulaması ile ağ bağlantısını akıllı telefonunuz veya tabletiniz üzerinden kurabilirsiniz.
- Ayrıntılı bilgiler Hama'nın ücretsiz [UNDOK kılavuzunda](#) mevcuttur.

19.1.1 Ağ asistanı

- Ağ asistanı size radyonun ağ ve internet bağlantısının kurulumunda eşlik eder.
- Ağ asistanını başlattıktan hemen sonra, mevcut Wi-Fi frekans bantları üzerinden kullanılabilen çevredeki tüm mevcut tüm bağlantı noktaları aranır.
- Tarama işlemi tamamlandıktan sonra, arama sonuçları ekranda gösterilir ve bulunan Wi-Fi ağları arasından seçim yapabilirsiniz.
- Alternatif olarak arama fonksiyonunu "**Yeni arama**" üzerinden yeniden başlatabilirsiniz veya ilgili bir bağlantıya sahipse, radyo ile bir kablo bağlantısı kurabilirsiniz.

19.1.2 Bir Wi-Fi'a bağlantı kurulması

Wi-Fi ağına bağlı olarak, ağa bağlanmak için farklı seçeneklere sahipsiniz.

Radyo açık (güvenli değil!) Ağlar, şifre/Pre-Shared-Key WPA/WPA2 ağları ve WPS (Wi-Fi korumalı kurulum) üzerinden yapılandırma. WPS bağlantısını destekleyen ağlar, listede "**WPS**" ön ekiyle tanımlanır.

Aşağıdaki ekranda, ağa bağlı olarak, Push-Button yapılandırması (PBC) aracılığıyla "**bir düğmeye basarak**" ayarlama ile bir "**PIN**" girerek ve "**WPS'yi atla**" arasında seçim yapabilirsiniz. Açık bir Wi-Fi'a bağlanmaya çalışırsanız, yani ilgili güvenlik özellikleri olmadan, bağlantı seçimden hemen sonra kurulacaktır.

Açıklama

Tuşa basılarak WPS üzerinden kurulum WPS kurulumu bölümünde açıklanır.



19.1.3 Pre-Shared-Key (PSK)

“WPS’i atla” seçimini seçtiyseniz Pre-Shared-Key (PSK) için giriş maskesine ulaşabilirsiniz, yani ilgili Wi-Fi şifresine. Şifrenizi giriş maskesine girmek için, harfler (küçük/büyük), rakamlar ve özel karakterler arasında gezinin.

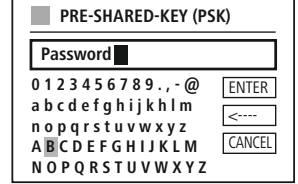

Ayrıca ize aşağıdaki fonksiyonlar kullanıma sunulur:

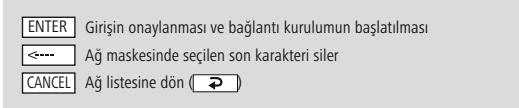

Giriş tuşu onaylandığında bağlantı kurulumu devam eder. Başarılı olduğunda, radyo bunu ekran göstergesindeki **“Bağlantı sağlandı”** ile onaylar.

Açıklama

- Bağlantı kurulumu başarısız olduğunda, muhtemelen hatalı şifre girilmiştir.
- Erişim noktasının (örneğin yönlendirici yapılandırması) yapılandırmasını kontrol edin.
- Lütfen anahtarı girerken büyük/küçük yazıma dikkat edin.

19.1.4 PIN

- Yapılandırmayı PIN aracılığıyla uygulamak istiyorsanız, **“PIN”** menü noktasını seçin.
- Radyo şimdi sekiz rakamdan oluşan bir anahtar oluşturur.
- Erişim noktasının yapılandırma arayüzünü açın, anahtarı ilgili giriş maskesine girin ve erişim noktasında ve radyoda bağlantı kurulumunu başlatın.
- Şimdi iki cihaz da bağlantı kuracaktır.

Açıklama

Erişim noktasının giriş maskesi çoğunlukla **“Kablosuz/WLAN/WiFi”** alanında bulunur - gerekirse yönlendiricinin veya tekrarlayıcının işletim talimatlarını kontrol edin.



19.1.5 WPS kurulumu

- Bu menü noktası seçilir veya tuşa basarak ağ asistanı aracılığıyla bir bağlantı kurmak isterseniz, bu fonksiyonu seçtikten sonra radyonun ekranında **"Karşı taraftaki WPS tuşuna basın"** gösterilir.
- Kullanılan erişim noktasına bağlı olarak, çoğunlukla bir fiziksel tuş (WPS) bulunur veya bağlantı işlemi yapılandırma arayüzü üzerinden başlatılabilir.
- İşlem, erişim noktasında başlatıldığında, lütfen işlemi radyoda da onaylayın.
- Bağlantı şimdi otomatik olarak oluşturulacaktır.



Açıklama

Gerekirse kullanılan yönlendiricinin veya tekrarlayıcının kullanma kılavuzunu kontrol edin.

19.1.6 Ayarları göster

Radyonun ağıdaki güncel yapılandırmasını gösterir.

19.1.7 Manuel ayarlar

Kablosuz bağlantı - DHCP aktif

"Kablosuz bağlantı" ve ardından **"DHCP aktif"** opsiyonunu seçin. Şimdi ekran tuşu üzerinden ağın (SSID) tam tanımını girin.

Ardından, ağın güvenli olup (WEP/WPA/WPA2) olmadığını (açık) seçin. Eğer söz konusu olan emniyetli bir bağlantıysa, anahtarı (PSK) veya şifreyi girmeniz gereken ekran klavyeli bir giriş maskesine yönlendirileceksiniz. Açık bir ağda bu adım gerekli değildir.

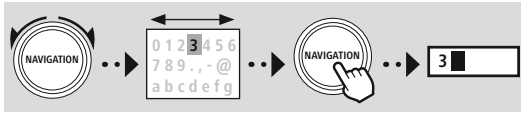

ENTER Girişin onaylanması ve bağlantı kurulmasının başlatılması

<- Ağ maskesinde seçilen son karakteri siler

CANCEL Ağ listesine dön **↩**

■ SSID
MyHome ■
0 1 2 3 4 5 6 7 8 9 . , - @
a b c d e f g h i j k l m
n o p q r s t u v w x y z
A B C D E F G H I J K L M
N O P Q R S T U V W X Y Z
ENTER
<-
CANCEL

■ PRE-SHARED-KEY (PSK)
Password ■
0 1 2 3 4 5 6 7 8 9 . , - @
a b c d e f g h i j k l m
n o p q r s t u v w x y z
A B C D E F G H I J K L M
N O P Q R S T U V W X Y Z
ENTER
<-
CANCEL

Giriş onaylandığında, radyo ağa bağlanmaya çalışır.

**Kablosuz bağlantı - DHCP aktif değil****"Kablosuz bağlantı" ve ardından "DHCP aktif değil"**

opsiyonunu seçin. Şimdi, giriş alanlarına IP adresi, alt ağ maskesi, ağ geçidi adresi, birincil DNS ve ikincil DNS gibi gerekli ağ bilgilerini girin. Ağ verileri kaydedildikten sonra, ekran klavyesi üzerinden ağın tam adını (SSID) girin.

Ardından, ağın güvenli olup (WEP/WPA/WPA2) olmadığını (açık) seçin. Eğer söz konusu olan emniyetli bir bağlantıysa, anahtarı (PSK) veya şifreyi girmeniz gereken ekran klavyeli bir giriş maskesine yönlendirileceksiniz. Açık bir ağda bu adım gerekli değildir.

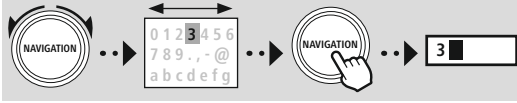

- Girişin onaylanması ve bağlantı kurulunun başlatılması
- Ağ maskesinde seçilen son karakteri siler
- Ağ listesine dön (↩)

Giriş onaylandığında, radyo ağa bağlanmaya çalışır.

<input type="checkbox"/> IP ADDRESS
IP address 192.168.2.100
Subnet mask 255.255.255.0

<input type="checkbox"/> SSID
MyHome
0 1 2 3 4 5 6 7 8 9 . , - @ <input type="button" value="ENTER"/>
a b c d e f g h i j k l m <input type="button" value="←"/>
n o p q r s t u v w x y z <input type="button" value="CANCEL"/>
A B C D E F G H I J K L M N O P Q R S T U V W X Y Z

<input type="checkbox"/> PRE-SHARED-KEY (PSK)
Password
0 1 2 3 4 5 6 7 8 9 . , - @ <input type="button" value="ENTER"/>
a b c d e f g h i j k l m <input type="button" value="←"/>
n o p q r s t u v w x y z <input type="button" value="CANCEL"/>
A B C D E F G H I J K L M N O P Q R S T U V W X Y Z

NetRemote PIN kurulumu

Diğer kullanıcıların sizin radyonun yapılandırmasına erişimini önlemek için, giriş maskesi aracılığıyla bir ağ PIN kodu atayabilirsiniz. Önce giriş maskesinden "1234" adlı standart PIN'i silin ve ardından yeni bir dört haneli PIN girin.

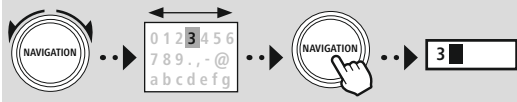

- Girişin onaylanması ve bağlantı kurulunun başlatılması
- Ağ maskesinde seçilen son karakteri siler
- Ağ listesine dön (↩)

<input type="checkbox"/> NetRemote PIN Setup
9876
0 1 2 3 4 5 6 7 8 9 . , - @ <input type="button" value="Fertig"/>
a b c d e f g h i j k l m <input type="button" value="←"/>
n o p q r s t u v w x y z <input type="button" value="Zurück"/>
A B C D E F G H I J K L M N O P Q R S T U V W X Y Z



Ağ profili

Radyo, otomatik olarak başarılı olan ağ bağlantılarını (profilleri) kaydeder. Radyo bu sayede yeni bağlantı denemelerinde, ö. elektrik bağlantısı kesildikten sonra, erişim verilerini yeniden girmek zorunda kalmadan bu ağ bağlantılarından birini çevirmesini sağlar.

Münferit ağ profillerini kaldırmak için ilgili ağ profilini seçin ve seçimi ve müteakip sorguyu **"EVET"** ile onaylayın.

Açıklama



Şu anda aktif olan profil silinmiyor.

İnternet ayarlarının silinmesi

Şimdiye kadar kaydedilen tüm yapılandırmalar onay sonrasında silinir.

İnternet bağlantısının korunması

- Bu ayar, radyonun enerji tasarruf fonksiyonudur.
- Fonksiyon devre dışı bırakılırsa (HAYIR #), radyo aktif olarak bir ağ bağlantısı kullanmıyorsa (ör. bekleme modunda/DAB alımı) ağ modülü kapatılır.
- Bu sayede, radyoya kapatıldıktan sonra bilgisayar, akıllı telefon veya tablet üzerinden erişilemez.
- Yani, Streaming veya uygulama üzerinden kumanda kullanıyorsanız, bu menü noktasını etkinleştirmeniz gerekir (EVET #). Bu fonksiyon, standart olarak devre dışı bırakılmıştır.



MENU



SİSTEM AYARI

NAVIGATION

Network & Sound

Bluetooth RX

Bluetooth Receiver

NAVIGATION

19.2 Bluetooth® alıcı (BT RX)

Bu radyo, radyoda Streaming'i (ör. akıllı telefondan) mümkün kılan entegre Bluetooth® alıcısına sahiptir.

19.2.1 Bluetooth® alıcısı

Bluetooth® ile nihai cihazlarınızı radyoya bağlayabilir ve bunu oynatma cihazı olarak kullanabilirsiniz. Bu sırada oynatma kumandası doğrudan nihai cihaz üzerinden gerçekleşir. Ses seviyesi doğrudan radyo üzerinden de kontrol edilebilir.

Yeni cihaz bağlanması

Radyonun modu, Bluetooth oynatması olarak değiştirilir ve radyo hemen **"Eşleşme"** modundadır. Bunun anlamı, radyonun diğer cihazlar tarafından görülebileceği ve akıllı telefonunuz/tabletiniz veya başka bir kaynak cihaz aracılığıyla bağlantı kurabileceğidir. Radyo ekranı, radyoyu bulabileceğiniz adı size gösterir. Başarılı bir bağlantıdan sonra oynatmayı kaynak cihaz üzerinden başlayabilirsiniz.

Aktif bağlantı

Bağlı cihaz

Mevcut bağlı bulunan kaynak cihaz hakkında bilgiler gösterir.

Bluetooth® bilgisi

Radyonun Bluetooth® modülü ile ilgili bilgiler gösterir (alıcı modülü).

Ayırma

Mevcut bağlı kaynağa olan bağlantıyı keser.

Kayıtlı cihazlar

Kayıtlı cihazlar

Bağlanan son sekiz kaynak cihazının bir listesini gösterilir. Bir girişin seçilip onaylanmasıyla, yeniden bir bağlantı kurulabilir veya bağlantısı kesilebilir. Bu menüde bir cihazın bağlantısı kesilirse, kayıtlı cihazlar listesinden de kaldırılır.

Cihaz listesinin silinmesi

Şimdiye kadar kaydedilen tüm cihazlar listeden silinir.



MENU



SİSTEM AYARI



Network & Sound

Ekolayzer



19.3 Düzenleyici

Düzenleyici yardımıyla, bas yoğunluğunu ve tizi ayarlayarak radyonun sesini kendi gereksinimlerinize göre ayarlayabilirsiniz.

Çeşitli türler için uyarlanmış önceden yapılandırılmış profiller arasından seçim yapabilir veya bireysel bir profil oluşturabilirsiniz.

EQ ayarlarım

Ses için kendi ayarlarınızı yapmak için, bu menü noktasını açın ve ardından bası veya tizi ayarlamak isteyip istemediğinizi seçin. Ayarları tamamladıktan sonra, önceki menüye dönün ve ardından ayarlarınızı içeren "Benim EQ'm" profilini seçin.

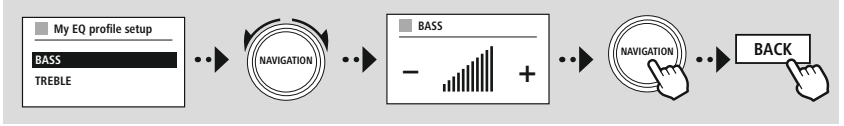



20. Ekran ayarları

20.1 Ekran aydınlatması

20.1.1 İşletim modu

Ekran aydınlatmasının ayarı, alaca karanlık sensörü/otomatik kısma devre dışı bırakılmış durumdayken radyonun düzenli çalışmasıyla ilgilidir. Maksimum yoğunluğa karşılık gelen **"Yüksek"**, aydınlatmayı yaklaşık %60'a düşüren **"Orta"** ve çok düşük bir yoğunluğa karşılık gelen **"Düşük"** arasından seçim yapabilirsiniz.

20.1.2 Bekleme modu

Bu ayar, radyonun bekleme moduna bağlıdır. Radyo bekleme moduna girdiğinde konuşun. **"Zaman aşımı (an.)"** fonksiyonu radyonun kapatılması ile aydınlatma yoğunluğunun uyarlaması arasındaki zaman aralığına bağlıdır. Zaman aşımı fonksiyonu devre dışı bırakıldıysa, radyo bekleme moduna geçtiğinde ekran aydınlatmasının yoğunluğu hemen uyarlanır.

"Ekran aydınlatması" menüsü üzerinden **"Yüksek"**, **"Orta"**, **"Düşük"** ve ilave olarak, ekran aydınlatmasını tamamen devre dışı bırakan **"Kapalı"** arasında seçim yapabilirsiniz.

20.1.3 Uyku modu

Rutin fonksiyonu üzerinden bir uyku modu etkinleştirilirse, uyku modu kullanılırken bu menü noktası üzerinden aydınlatma yoğunluğunu uyarlayabilirsiniz. Uyku modu sona erdikten sonra radyo bekleme moduna geçer ve buna uygun seçilen yoğunluğu kullanır. **"Yüksek"**, **"Orta"**, **"Düşük"** ve **"Kapalı"** değerleri kullanıma sunulur.

20.2 Renk şeması

Bu radyo, metin ve arka plan renkleri bakımından farklılık gösteren önceden hazırlanmış birkaç renk gösterimine sahiptir. Tercih ettiğiniz renk şemasını buradan seçin.

Açıklama

Standart olarak renk şeması 1 kullanılır.





MENU



SİSTEM AYARI



System



21. Sistem

Radyonun genel ayarları sistem noktası altında derlenir.

21.1 Kurulum asistanı

Kolay ve hızlı bir işleme alma (zaman ve tarih ayarı, internet bağlantısının kurulumu, vs.) için size kurulum asistanının uygulanmasını öneriyoruz.

Kurulum asistanında bulunan ayarlar ayrı olarak da yapılabilir veya uyarlanabilir. Asistan, ayarları içerir: **"Zaman formatı"**, **"Zaman senkronizasyonu"**, **"Zaman dilimi"**, **"Yaz ve kış saati"** ve ağ bağlantısının korunması.

Açıklama

Kurulum asistanı ilk kullanımda kullanıldığında veya ağ bağlantısı olmadan yeniden başlatılırsa, asistana **"Ağ asistanı"** ve sistem dili seçimi eklenir.



21.2 Zaman ayarları

21.2.1 Saat/tarih ayarı

Tarih ve saati manuel olarak ayarlamak isterseniz, bunu ekran maskesi aracılığıyla ayarlayabilir ve girişleri gün, ay, yıl, saat ve dakika için art arda onaylayabilirsiniz.



Açıklama

Kurulum asistanı ilk kullanımda kullanıldığında veya ağ bağlantısı olmadan yeniden başlatılırsa, asistana **"Ağ asistanı"** ve sistem dili seçimi eklenir.



21.2.2 Zaman senkronizasyonu

Bu seçenek seçildiğinde saat ve tarih otomatik olarak bir radyo kaynağı üzerinden senkronize edilir. Kaynak olarak mevcut bir radyo alıcısı seçebilirsiniz. Otomatik eşitleme istemiyorsanız, lütfen **"güncelleme"** seçin.

Açıklama

Radyo, elektrik kesildiğinde, seçilen kaynak üzerinden güncel saati sorgular ve devralır.



Açıklama

Radyo sinyali üzerinden otomatik zaman senkronizasyonu seçilirse, zaman diliminin ayarlanması ve yaz ve kış saatlerinin manuel ayarlanması devre dışı bırakılır ve artık görünmez.





21.2.3 Zaman gösterimi

24 veya 12 saat (öö/ös) görüntüleme formatları arasından seçim yapabilirsiniz ve bunu istediğiniz zaman ayarlayabilirsiniz.

21.2.4 Zaman dilimin ayarlanması

Koordinatlı dünya zamanının (UTC) mevcut zaman dilimleri arasında özgürce seçim yapabilir ve -12 saat ile +14 saat arasındaki zaman dilimlerini kullanabilirsiniz. İlgili saat dilimleri için metropoller ve şehirler saat dilimi ayarlamasından sonra listelenir.

21.2.5 Yaz/kış saati

İnternet üzerinden senkronizasyon seçildiyse veya zaman değişikliği nedeniyle manuel olarak ayarlanan zamanı eşitlemek istiyorsanız, bu fonksiyon ile yaz saatini (EVET) veya kış saatini (HAYIR) etkinleştirebilirsiniz.

21.3 Dil

Bu menü üzerinden radyonun sistem dilini değiştirebilirsiniz.

21.4 Otomatik bekleme

Radyo, oynatmanın olmadığı 15 dakika sonra güçten tasarruf etmek için, bekleme moduna geçer. Bazen bir jak bağlantısı üzerinden oynatma ile ilgili sorunlar olabilir çünkü iletilen sinyal çok zayıftır ve radyo yanlışlıkla aktif bir çalma olmadığını varsayar. Bunu gidermek için sorguyu **"HAYIR"** ile onaylayarak otomatik beklemeyi devre dışı bırakabilirsiniz.

21.5 Yazılım güncellemesi

Olası hataları düzeltmek, fonksiyon yelpazesini genişletmek vb. için radyomuzun yazılımı için sürekli iyileştirmeler ve yeni özellikler geliştirilmektedir. Her zaman radyonuz için kullanıma sunulan güncellemeleri yüklemenizi öneririz.

- Otomatik güncellemeleri (EVET) seçerseniz, radyo yeni yazılım güncellemelerini düzenli olarak otomatik olarak kontrol edecektir. (öneri)
- Manuel olarak yazılım güncellemesi aramak için güncelleme ara seçin.

21.6 Fabrika ayarları

Bu fonksiyon, radyonuzu yazılım bakımından teslimat durumuna döndürmesini sağlar. İşlemi başlatmak için sorguyu **"EVET"** ile onaylatın.

Açıklama

Sorunlar ve hatalı işlevler, fabrika ayarlarına sıfırlayarak giderilebilir. Ancak düzenleyici, favoriler ve ağ profilleri gibi ön ayarlar, kalıcı olarak silinir.





MENU



SİSTEM AYARI



About



22. Sistem bilgileri hakkında

Bu menü üzerinden dijital radyonuz ve web sitesinin sağlayıcısı tarafından sağlanan ilgili veri koruma hükümleri hakkında ayrıntılı bilgiler sağlar.

22.1 Bilgi

Radyonun yazılım ve donanımı hakkında bir özet. Hama ürün danışmanlığı tarafından desteğe ihtiyacınız varsa, cihazınızın güncel yazılım durumunu bu bilgilerden bulabilirsiniz.

22.2 Veri koruma beyanı

Veri koruma hükmü, web tabanlı uygulamaların sağlayıcısı tarafından sağlanır.

İş birliği, optimizasyonlar ve ayarlamalar kapsamında değiştirilebilir ve muhtemelen başka bir sağlayıcı entegre edilebilir.



23. Teknik veriler

Teknik veriler	
Ekran	2.8" (7.11cm) renkli TFT 320 x 240 px
Akım beslemesi	100-240 V ~ 50/60 Hz
Desteklenen diller	İngilizce, Almanca, Danca, Felemenkçe, Fince, Fransızca, İtalyanca, Norveççe, Lehçe, Portekizce, İspanyolca, İsveççe, Türkçe, Çekçe, Slovakça
Ambalaj içeriği	Hama DIT2006BT, Güç Kablosu, Uzaktan kumanda GB-RC001, 2x AAA pil, Hızlı Başlangıç Kılavuzu, Koaksiyel Teleskopik Anten, WiFi anten, RCA ses kablosu

Bağlanabilirlik	
WiFi	2.4GHz (b/g/n) / 5GHz (a/n)
Bluetooth	Alıcı (RX): 4.2, class 1, A2DP, AVRCP
USB (FAT32 Dosya Sistemi)	Charge: 5V / 1A Playback: MP3

Audio bağlantıları	
Girişler	AUX In 3.5mm
Çıkışlar	Kulaklık 3.5mm, Dijital Optik, Dijital Koaksiyel, RCA L/R, Line Out 3.5mm

Kaynaklar	Favoriler	
DAB/DAB+ (174.928 - 239.2 MHz)	✓	30
FM (87,5 - 108 MHz)	✓	30
İnternet radyo	✓	30
Spotify Connect	✓	10

hama

Hama GmbH & Co KG
86652 Monheim / Germany

Service & Support

 www.hama.com

 +49 9091 502-115

D

GB

**The Spotify software is subject to third party licenses found here:
www.spotify.com/connect/third-party-licenses**

The Bluetooth® word mark and logos are registered trademarks owned by Bluetooth SIG, Inc. and any use of such marks by Hama GmbH & Co KG is under license. Other trademarks and trade names are those of their respective owners.

All listed brands are trademarks of the corresponding companies. Errors and omissions excepted, and subject to technical changes. Our general terms of delivery and payment are applied.