

00054251
00054252
(DIT2105SBTX)

hama



Digital Hi-Fi Tuner

Digital-HiFi-Tuner

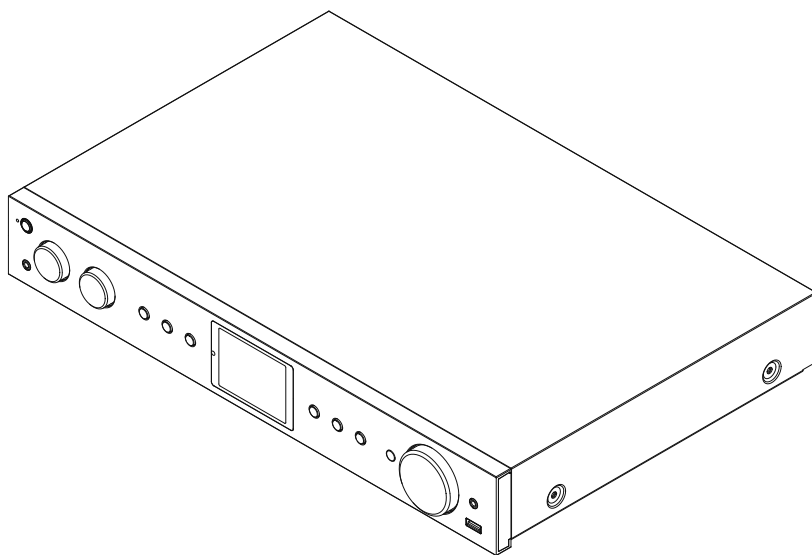

Operating Instructions / Bedienungsanleitung / Mode d'emploi / Instrucciones de uso /
Руководство по эксплуатации / Istruzioni per l'uso / Gebruiksaanwijzing / Οδηγίες χρήσης / Instrukcja obsługi /
Használati útmutató / Návod k použití / Návod na použitie / Manual de instruções / Kullanma kılavuzu /
Manual de utilizare / Bruksanvisning / Käyttöohje / Работна инструкция / Betjeningsvejledning / Manuelt stasjonssøk

**1. Съдържание**

1. Съдържание	2
2. Увод	5
2.1 Обяснение на предупредителни символи и указания	5
2.2 Съдържание на опаковката	5
3. Указания за безопасност	6
4. Информация и указания преди пускане в експлоатация	8
5. Конструкция на радиото и принадлежностите	9
5.1 Изглед от задната страна	9
5.2 Изглед отпред	10
5.3 Дистанционно управление	11
6. Концепция за обслужване	12
6.1 Общо обслужване	12
6.2 Меню с настройки	13
6.3 Управление на предпочитанията	13
6.4 Управление на музиката	13
7. Пускане в действие	14
7.1 Дистанционно управление	14
7.2 Съвързване и пускане в експлоатация на радиото	14
7.3 Подготовка на мрежовата връзка / Интернет връзката	15
7.4 LAN връзка (кабелна мрежа)	15
7.5 WLAN/Wi-Fi връзка (безжична мрежа)	16
8. Навигация и управление	17
8.1 Възможности за обслужване	17
8.2 Избор на език	17
8.3 Асистент за конфигурация	17
8.4 Настройки на часа	17
8.5 Задържане на мрежовата връзка	18
8.6 Мрежови асистент	18
8.7 Управление на предпочитанията	19
8.8 Изображение на екрана	20
9. Структура на менюто	21
10. DAB радио	22
10.1 Списък със станции	22
10.2 Пълно търсене	22
10.3 Изтриване на неактивни станции	22
10.4 DRC – Dynamic Range Control	22
10.5 Последователност на станциите	22



11. Интернет радио и подкасти	23
11.1 Държава (Въз основа на IP адреса на радиото)	23
11.2 История (При първоначална настройка не е налично, респективно е празно)	23
11.3 Търсене	23
11.4 Държави	23
11.5 Популярни	24
11.6 Откриване	24
11.7 Добавяне на станции и създаване/обработка на собствен списъци с предпочитания (необходим е уеб браузър)	24
11.8 Повикване на интерфейса за управление	25
11.9 Добавяне на собствени станции	26
11.10 Изтриване на станции	27
12. Spotify Connect	28
13. Amazon Music	29
14. Музикален плейър (USB)	31
15. UKW радио	32
15.1 Автоматично търсене на станции	32
15.2 Ръчно търсене на станции	32
15.3 Настройки	32
16. AUX In (възпроизвеждане на външни източници)	33
17. Bluetooth® възпроизвеждане (RX)	34
17.1 Свързване на устройство източник	34
17.2 Възпроизвеждане чрез Bluetooth®	34
17.3 Допълнителни настройки	34
18. Рутинни процедури	35
18.1 Дрямка	35
18.2 Будилник	35
18.3 Таймер	36
19. Системни настройки – преглед	37



20. Мрежа и аудио	38
20.1 Интернет настройки	38
20.1.1 Мрежови асистент	38
20.1.2 Осъществяване на връзка с WLAN.	38
20.1.3 Pre-Shared-Key (PSK)	39
20.1.4 PIN	39
20.1.5 Настройка на WPS	40
20.1.6 Показване на настройки	40
20.1.7 Ръчни настройки	40
20.2 Bluetooth® приемник/предавател (BT RX/TX)	43
20.2.1 Bluetooth® приемник	43
20.2.2 Bluetooth® предавател	44
20.3 Еквалайзер	45
21. Настройки на екрана	46
21.1 Осветление на дисплея	46
21.1.1 Работен режим	46
21.1.2 Режим на готовност	46
21.1.3 Режим на дрямка	46
21.2 Цветна схема	46
22. Система	47
22.1 Асистент за конфигурация	47
22.2 Настройки на часа	47
22.2.1 Настройка на час/дата	47
22.2.2 Времева синхронизация	47
22.2.3 Изобразяване на часа	48
22.2.4 Настройка на часовата зона	48
22.2.5 Лятно/зимно време	48
22.3 Език	48
22.4 Автоматичен режим на готовност	48
22.5 Софтуерна актуализация	48
22.6 Фабрични настройки	48
23. Относно – Системна информация	49
23.1 Информация	49
23.2 Декларация за защита на данните	49
24. Технически данни	50



2. Увод

Благодарим Ви, че сте избрали продукт на Hama! Отделете време и прочете изцяло следващите инструкции и указания. След това запазете това ръководство за експлоатация на сигурно място, за да можете да правите справки в него при нужда. Ако продадете уреда, предайте това ръководство за експлоатация на новия собственик.

2.1 Обяснение на предупредителни символи и указания

Опасност от токов удар



Този символ указва опасност при допир с неизолирани части на продукта, които евентуално провеждат опасно напрежение, което е толкова високо, че съществува опасност от токов удар.

Предупреждение



Използва се, за да обозначава указание за безопасност или за да насочи вниманието към конкретни опасности и рискове.

Указание



Използва се, за да обозначава допълнителна информация или важни указания.

2.2 Съдържание на опаковката

- Цифров Hi-Fi тунер DIT2105SBTX
- Телескопична антена
- 2 x антена (1 x BT; 1 x Wi-Fi)
- Чинч кабел (за стерео чинч L/R изход)
- Дистанционно управление
- 2 x AAA батерия
- Това ръководство за експлоатация

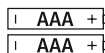
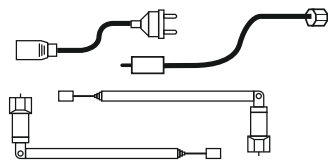
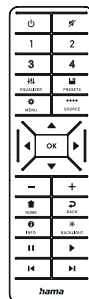
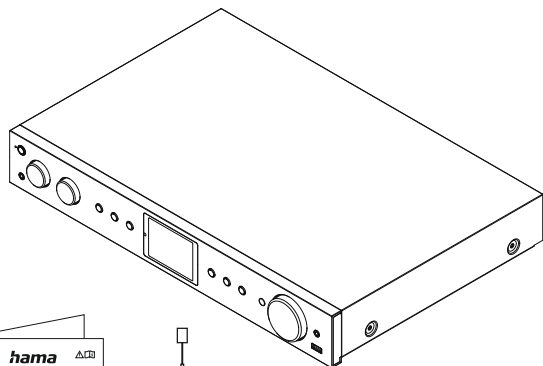



3. Указания за безопасност

- Продуктът е предвиден за лична, нестопанска битова употреба.
- Пазете продукта от замърсяване, влага и прегряване и го използвайте само в сухи помещения.
- Подобно на всички електрически продукти, този продукт не бива да попада в ръцете на деца!
- Не позволявайте на продукта да пада и не го излагайте на силни вибрации.
- Не използвайте продукта извън неговите граници на мощността, посочени в техническите данни.
- Задължително дръжте малките деца далече от опаковъчния материал, има опасност от задушаване.
- Изхвърлете опаковъчния материал веднага съгласно действащите на място разпоредби за изхвърляне на отпадъци.
- Не правете промени в уреда. Така ще загубите право на всякакви гаранционни претенции.
- Не използвайте продукта в непосредствена близост до отоплителни уреди, други източници на топлина или на директна слънчева светлина.
- Не използвайте продукта в зони, в които не са разрешени електронни продукти.
- Използвайте продукта само при умерени климатични условия.
- Продуктът е предвиден само за употреба в сгради.
- Не използвайте продукта във влажна среда и избягвайте водни пръски.
- Положете всички кабели така, че да не представляват опасност от спъване.
- Не пречупвайте и не притискайте кабела.
- За изключване на кабела дърпайте директно щекера и никога кабела.

Опасност от токов удар



- Не отваряйте продукта и при повреда не продължавайте да го използвате.
- Не използвайте продукта, ако АС адаптерът, адаптерният кабел или мрежовият проводник са повредени.
- Не се опитвайте сами да обслужвате или ремонтирате продукта. Оставете всякаква техническа поддръжка на компетентните специалисти.



Предупреждение – батерии



- Задължително внимавайте за правилното разположение на полюсите (надписи + и -) на батериите и ги поставяте по съответния начин. При неспазване има опасност от изтичане или експлозия на батериите.
- Използвайте само акумулатори (или батерии), които съответстват на посочения тип.
- Преди поставяне на батериите почистете контактите на батериите и насрещните контакти.
- Не разрешавайте на деца да сменят батерии без надзор.
- Не смесвайте стари и нови батерии, както и батерии от различен тип или производител.
- Отстранявайте батериите от продукти, които няма да се използват за по-дълго време (освен ако те не се държат в готовност за спешен случай).
- Не свързвайте батериите накъсо.
- Не зареждайте батериите.
- Не хвърляйте батериите в огън.
- Съхранявайте батериите, недостъпни за деца.
- Батериите никога не бива да бъдат отворени, повредени, гълтани или изхвърляни в природата. Те могат да съдържат тежки метали, които са отровни или опасни за околната среда.
- Махнете от продукта и незабавно изхвърлете изхабените батерии.
- Избягвайте съхранение, зареждане и използване при екстремни температури и изключително ниско налягане на въздуха (като например на големи височини).

Предупреждение



- Голямо акустично налягане!
- Съществува опасност от увреждане на слуха.
- За да бъде предотвратена загуба на слуха, избягвайте слушането на силен звук за дълъг период от време.
- Поддържайте силата на звука винаги на разумно ниво. Голямата сила на звука може – дори и при малка продължителност – да доведе до увреждания на слуха.
- Употребата на продукта ограничава възприемането Ви на шумове от околната среда. Затова по време на употребата не управлявайте автомобили или машини.





4. Информация и указания преди пускане в експлоатация

Това радио Ви предлага възможността да използвате почти всички функции удобно със смартфон или таблет. За целта изтеглете безплатното приложение UNDOK (за iOS & Android).



Указание за приложението UNDOK

Подробно описание на приложението UNDOK и на пълня обхват на функциите ще намерите в нашето UNDOK ръководство на адрес:

www.hama.com -> 00054251 -> Downloads

www.hama.com -> 00054252 -> Downloads

Указание – оптимизиране на приемането

- Този продукт разполага с извод за антена, който позволява използването на активна или пасивна антена. При това връзката се осъществява чрез коаксиален F-щекер.
- Към продукта вече има приложена пасивна телескопична антена, която Ви позволява приемане на DAB, DAB+ и FM. За да постигнете оптимално приемане, обърнете внимание, че антената трябва да е изцяло извадена и трябва да е насочена вертикално.
- При необходимост проверете различни местоположения, за да постигнете най-добрия прием на сигнал.



5. Конструкция на радиото и принадлежностите

5.1 Изглед от задната страна

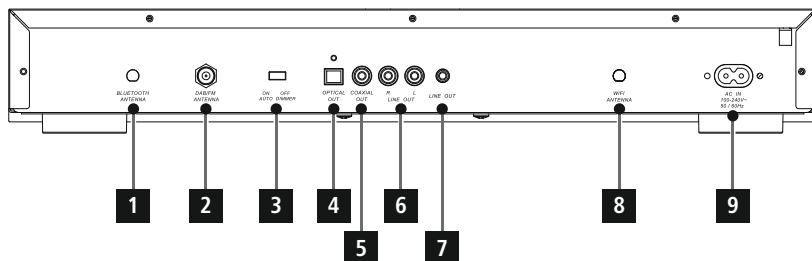

№	Означение	Функция
1	Букса за антена за Bluetooth	Букса за коаксиален кабел за включена или опционална антена за безжично свързване с Bluetooth устройства.
2	Извод за антена	Коаксиална връзка за приложената или опционално предлагаша се антена за прием на DAB/UKW сигнали
3	Auto-Dimmer (Вкл./Изкл.)	Активира и деактивира автоматичното регулиране на осветлението на фона
4	Оптически дигитален изход SPDIF	Сериен интерфейс за оптичен пренос на сигнали към други устройства
5	Коаксиален OUT	Цифрова букса за аудио (изход) за свързване с външни аудиоустройства чрез цифров коаксиален кабел
6	L/R Line OUT	Букса за аудио (изход) за свързване с външни високоговорители или аудиоустройства чрез чинч кабел
7	Line-Out (3,5 mm)	Аналогова връзка с външни високоговорители и други аудио устройства чрез 3,5 mm кабел с жак
8	Букса за антена за Wi-Fi	Букса за коаксиален кабел за включена или опционална антена за безжично свързване с домашна мрежа.
9	Мрежови извод	Извод за приложения мрежови адаптер за електрозахранване



5.2 Изглед отпред

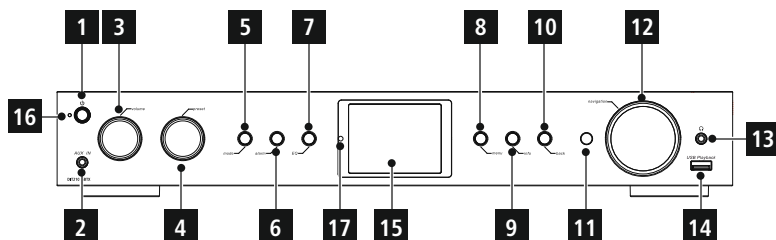

№	Бутон	Означение
1		Бутон [POWER]
2	AUX IN	AUX-In буска
3	volume	[VOLUME] +/-
4	preset	[PRESET] въртящ се бутон
5	mode	Бутон [MODE]
6	alarm	Бутон [ALARM]
7	EQ	[EQUALIZER] бутон
8	menu	Бутон [MENU]
9	info	[INFO] бутон
10	back	[BACK] бутон (назад)

№	Бутон	Означение
11		Инфрочервен приемник
12	navigation	[Navigation]
13		Жак за слушалки
14	USB Playback	USB връзка
15		2,8-инчов цветен дисплей
16		LED
17		Сензор за осветеност



КОНСТРУКЦИЯ НА РАДИОТО И ПРИНАДЛЕЖНОСТИТЕ

5.3 Дистанционно управление

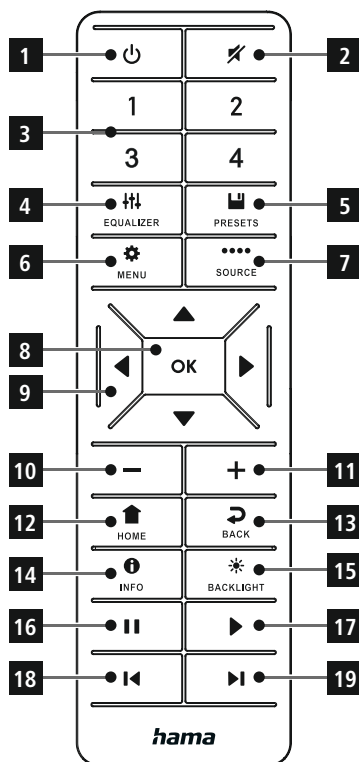

№	Бутон	Означение
1		Power
2		Спиране на звука
3	1-2-3-4	Бутони с предпочитания 1-4
4		Еквалайзер
5		Списък с предпочитания
6		Меню
7		Режим
8		OK
9		Бутони за навигация наляво, надясно, нагоре, надолу
10		Намаляване на силата на звука
11		Увеличаване на силата на звука
12		Екран за възпроизвеждане
13		Назад
14		Информация
15		Осветление на дисплея
16		Пауза
17		Продължаване
18		Предишно заглавие
19		Следващо заглавие

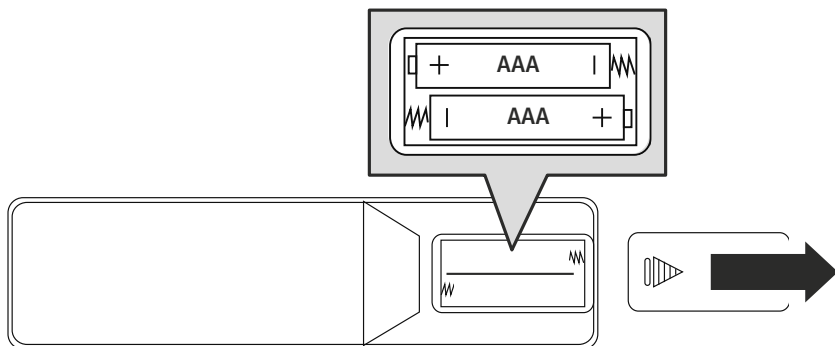



6. Концепция за обслужване





6.1 Общо обслужване

Символ	Означение	Функция
	Символ ръка	Еднократно натискане
	Символ ръка	Многократно натискане
	Символ ръка	Повторно натискане
	Символ ръка	Задържане за 3 секунди



Бутон	Дистанционно управление	Означение	Функция
		Въртящо се копче Навигация	<ul style="list-style-type: none"> Навигация напред в текущото меню Навигация назад в текущото меню
	OK		<ul style="list-style-type: none"> Бутон за потвърждение за отваряне на текущо маркираното меню, реса. на маркираната функция Превключване между наличните форми на изображение (изображение на цял екран/разделен екран)
	- +	Въртящо се копче Сила на звука	<ul style="list-style-type: none"> Намалява силата на звука на текущото възпроизвеждане Увеличава силата на звука на текущото възпроизвеждане
		[POWER] – бутон	<ul style="list-style-type: none"> Изключване и включване на радиото
		Бутон [INFO]	Променя изображението със съдържание на информацията за станцията (жанр/ артист/информация)
	SOURCE	Бутон [MODE]	Чрез повторно натискане се сменя между режимите на работа
		Бутон [HOME]	Всички менюта се затварят и показанието се връща към екрана за възпроизвеждане



6.2 Меню с настройки

Бутон	Дистанционно управление	Означение	Функция
		Бутон [SETTINGS]	Отваря менюто с настройки на текущия активен режим
		Бутон [BACK]	<ul style="list-style-type: none">• Отваря търсенето на станции / списък със станции (DAB)• Превключване между настройка на силата на звука и ръчна настройка на честотата (UKW)• Назад към предходното меню

6.3 Управление на предпочитанията

Бутон	Дистанционно управление	Означение	Функция
		Бутон [PRESETS]	<ul style="list-style-type: none">• Кратко натискане на бутона: Повикване на списъка с предпочитания за избор на предпочитания• Продължително натискане на бутона: Повикване на списък с предпочитания за запаметяване на избраната станция

6.4 Управление на музиката

Бутон	Дистанционно управление	Означение	Функция
		Бутон [PLAY/PAUSE]	<ul style="list-style-type: none">• Текущото възпроизвеждане се прекъсва и текущата позиция на възпроизвеждането се запаметява• Чрез повторно натискане на бутона възпроизвеждането се продължава
		Бутон [PREVIOUS]	Текущото заглавие се стартира от начало. Чрез повторно натискане на бутона се повиква предишното заглавие
		Бутон [NEXT]	Възпроизвежда се следващото заглавие върху носителя на данни
		Бутон [MUTE]	Деактивира възпроизвеждането на звук и го активира при повторно натискане



7. Пускане в действие

7.1 Дистанционно управление

- Отворете капачето на отделението за батериите, което се намира от задната страна на дистанционното управление.
- Поставете включените в комплектовката на доставката батериите като спазвате полюсите. Правилната полярност е изобразена в отделението за батериите чрез означението на плюсовия и минусовия полюс.

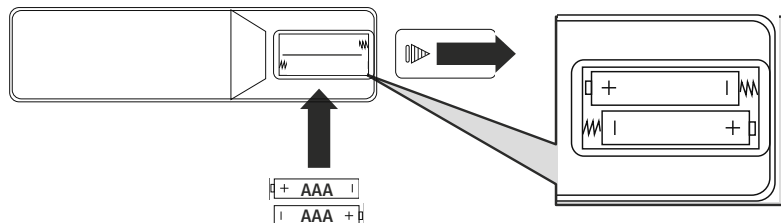

7.2 Свързване и пускане в експлоатация на радиото

Предупреждение



- Включвайте продукта само към пригоден за целта и свързан към обществената електрическа мрежа контакт. Контактът трябва да се намира в близост до продукта и да е леснодостъпен.
 - Разединете продукта от мрежата посредством превключвателя за включване/изключване – ако няма такъв, издърпайте мрежовия кабел от контакта.
 - При използване на разклонител внимавайте включените консуматори да не превишават допустимата обща консумирана мощност.
 - Изключвайте продукта от мрежата, когато не го използвате по-продължително време.
-
- Свържете мрежовия кабел с правилно инсталиран и леснодостъпен контакт.
 - Мрежовият адаптер е подходящ за мрежово напрежение от 100-240 V и поради това може да се използва при почти всички електрически мрежи с променлив ток. Обърнете внимание, че за целта може да е необходим специфичен за държавата адаптер.
 - Съответния избор от продукти ще намерите на www.hama.com.

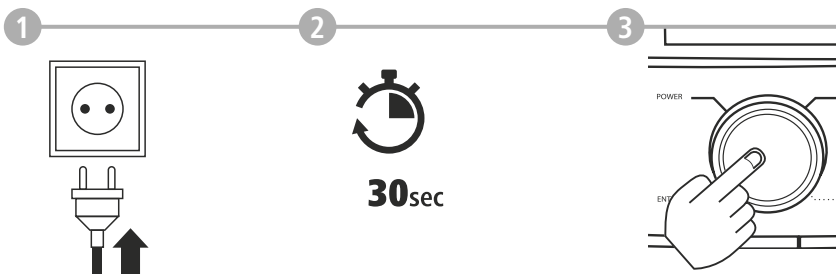

След като продуктът е свързан с контакта, се извършва инициализирането. Радиото се стартира.



7.3 Подготовка на мрежовата връзка / Интернет връзката

Имате възможността да интегрирате това радио в локална мрежа. За да приемате Интернет радио или да имате достъп до нелокално запамен медийни съдържания (стриймिंग – напр. Spotify Connect), в мрежата допълнително е необходима Интернет връзка.

7.4 WLAN/Wi-Fi връзка (безжична мрежа)

- Уверете се, че рутерът е включен, и че има на лице връзка с Интернет / мрежата.
- Активирайте WLAN връзката на Вашия рутер, ако това още не е направено.
- Ако възникнат въпроси относно конфигурацията на рутера, моля използвайте ръководството за работа на рутера за търсене на неизправности / решаване на проблеми.
- Точна инструкция за конфигурация на WLAN мрежата е описана в раздел **20.1.1 Мрежови асистент**.

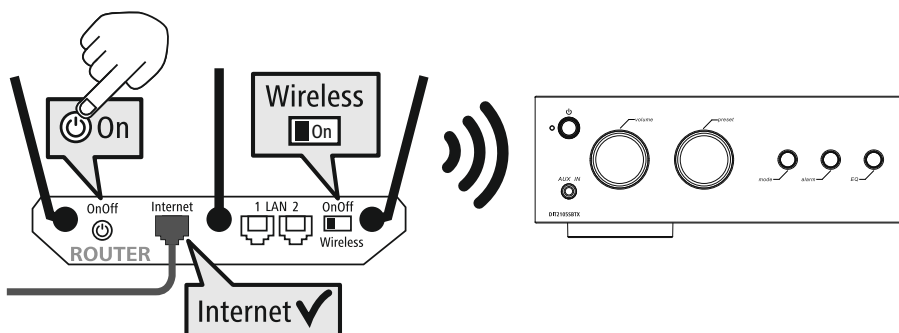

8. Навигация и управление

След като радиото е било инициализирано първоначално, при нужда го включете чрез бутона  (бутон Power), за да започнете настройката на продукта. По-долу са обяснени съответните стъпки, като допълнителна информация можете да намерите в съответните детайлни глави.

8.1 Възможности за обслужване

Моля, вижте информацията за общото обслужване на радиото в концепцията за обслужване. Радиото може да се използва със следните възможности за управление:

1. Елементи за обслужване върху уреда
2. Приложеното дистанционно управление
3. Безплатното приложение UNDOK за Android и iOS устройства

8.2 Избор на език

След приключване на първата процедура по стартиране имате възможността да изберете желания системен език.

Моля, обърнете внимание на това, че части от интерфейса се синхронизират чрез Интернет и е възможно отделни раздели да не са налични на желания език.

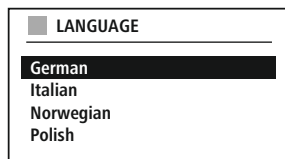

8.3 Асистент за конфигурация

За лесно и бързо първоначално пускане в експлоатация (настройка на час и дата, конфигурация на Интернет връзката и др.) Ви препоръчваме да използвате асистента за конфигурация.

Ако въпреки това прескочите първоначалната конфигурация с помощта на асистента за конфигурация, естествено можете да извършите тези настройки чрез системните настройки или да стартирате отново асистента за конфигурация.

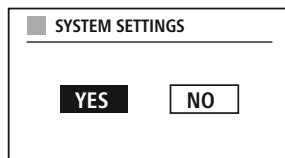

Указание за обслужването



За да изберете между възможностите за настройка, моля използвайте обяснените в концепцията за обслужване елементи за обслужване. Те позволяват навигацията между точки от менютата и последващото потвърждение на текущия избор. Ако сте направили избор по невнимание, можете да се върнете към предишната точка от менюто.

8.4 Настройки на часа

Радиото позволява изобразяване в 12-часов формат (am/pm) или изобразяване в 24-часов формат. Часът може да се сверява и актуализира чрез различни методи на прием (UKW/DAB/DAB+/Интернет), така че дори след прекъсване на захранването текущият час се синхронизира автоматично. Ако деактивирате синхронизацията, съществува опасност, че след прекъсване на захранването информацията за часа трябва отново да се попълва ръчно.



8.5 Задържане на мрежовата връзка

При тази настройка става въпрос за енергоспестяваща функция на радиото. Ако функцията се изключи, мрежовата функционалност автоматично се изключва в режим на готовност, за да намали консумацията на енергия. Обърнете внимание на това, че при деактивирана мрежова функционалност не е възможен достъп до радиото посредством РС, смартфон или таблет.

8.6 Мрежови асистент

Използването на мрежовия асистент Ви помага при свързването на радиото с локалната мрежа, респ. с Интернет.

Указание – Референция към друго място в тази работна инструкция



Поради по-големия обем на тази глава, моля следвайте информацията в **20.1.1 Мрежови асистент**.

Със завършване на мрежовия асистент се завършва също и асистентът за конфигурация.



8.7 Управление на предпочитанията

Моля, вижте в концепцията за обслужване, как да можете да създавате и да повиквате отново съдържания за съответния режим на място в паметта. За наличните методи на прием имате на разположение следните места в паметта:

Дигитално радио DAB+	30
Аналогово радио UKW/FM	30
Интернет радио	30
Spotify Connect	10
Amazon Music	8

RECALL FROM PRESET

1 - Antenne Bayern
 2 - Bayern 3
 3 - Rockantenne
 4 - Bayern 1
 5 - ...
 6 - ...
 7 - ...

Запазване на предпочитания

Дистанционно

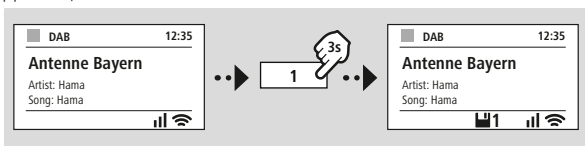

ИЛИ

От продукта

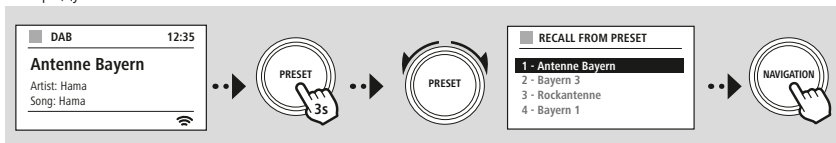

Извикване на предпочитания

Дистанционно

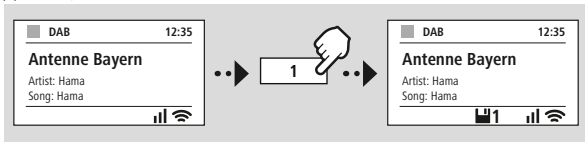

ИЛИ

От продукта

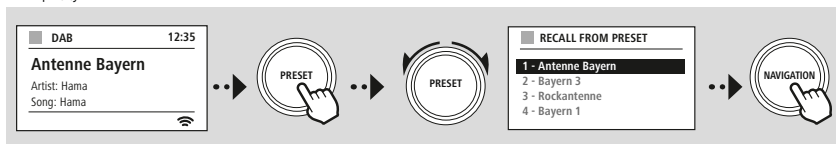



MENU



NAVIGATION



Slideshow



NAVIGATION



8.8 Изображение на екрана

За режимите на възпроизвеждане, които изобразяват съдържания с изображения, които могат да са например съдържания със слайдшоу, лого на станции или обложки на албуми, можете да избирате между различни методи на изобразяване.

- 1) Splitscreen / Разделен екран
- 2) Показване на съдържания с изображения на целия екран

Моля, вижте функциите на бутоните в концепцията за обслужване.

Указание



В момента тази функция е налична само за режимите "Интернет радио", "DAB радио" и Spotify Connect.

9. Структура на менюто

Този уред разполага с множество методи за прием и допълнителни функции. Те са събрани в главното меню на радиото и са разделени на няколко раздела.

Следното заглавие трябва да Ви помогне да намерите бързо желаната функция в структурата на менюто. Точните обяснения ще Ви бъдат разяснени по-подробно в следващите глави, където също графично ще бъде показано и обслужването.

MAIN MENU

DAB

Station list
Scan
Prune invalid
DRC - Dynamic Range Control
Station order

Internet radio

Last listened
Station list

Podcasts

Last listened
Station list

FM

Scan setting
Audio setting

Streaming Services

Spotify
Amazon Music

External Sources

Bluetooth Streaming
Aux In
USB

Routines

Sleep
Alarms
Timer

SYSTEM SETTINGS

Network & Sound

Network
Bluetooth RX/TX
Equaliser

Display

Backlight
Color Theme

System

Setup wizard
Time/Date
Language
Auto-Standby
Software update
Factory reset

About

Info
Privacy policy



MENU

NAVIGATION

MAIN MENU

-- ИЛИ --

SYSTEM
SETTINGS

NAVIGATION



-- ИЛИ --



MAIN MENU



DAВ
Station list

Station order



10. DAB радио

Това радио приема всички обичайни честоти на дигитално радио в диапазона от 174 MHz до 240 MHz (лента III, канали 5A до 13F). Автоматичното DAB търсене на станции стартира автоматично при първото стартиране в DAB режим. След като то бъде приключено се показва текущия списък със станции.

Чрез повикване на съответното DAB меню за настройка можете да осъществите достъп до следните възможности за настройка и функции.

10.1 Списък със станции

Списъкът със станции предлага пълно изобразяване на всички радио станции, които са били намерени при последното пълно търсене. Навигирайте до желаната станция, която искате да повикате, и потвърдете този избор. Сега радиото стартира възпроизвеждането на съответната станция.

10.2 Пълно търсене

Ако мястото на поставяне на радиото се промени или ако могат да се приемат нови станции, можете да извършите отново търсене на станции. При това отново се претърсва целия честотен диапазон и списъкът със станции се обновява.

10.3 Изтриване на неактивни станции

Изберете "Изтриване на неактивни станции", за да отстраните станциите от списъка със станции, които понастоящем вече не са налични.

10.4 DRC – Dynamic Range Control

Някои радио станции в DAB мрежата поддържат управление на силата на звука, което се намесва активно по време на възпроизвеждане. Ако силата на звука се усили внезапно, DRC самостоятелно я намалява. При внезапна по-слаба сила на звука, DRC автоматично я увеличава. Същото се случва, ако възпроизвеждането внезапно стане по-тихо. Тогава радиото отново ще усили силата на звука.

DRC високо	Пълно изравняване на различните сили на звука. Силна компресия, може осезаемо да намали динамиката на музикално произведение
DRC ниско	Частично изравняване на различните сили на звука. По-умерено, без прекалено много влияния върху динамиката
DRC изключено	без изравняване

10.5 Последователност на станциите

Стандартно радиото сортира станциите в азбучен ред. Можете да извършите сортиране също съгласно силата на сигнала или ансамбъла. Ако се избере сортирането по ансамбъл, станциите се сортират с помощта на съответния честотен блок, в който се излъчва съответния ансамбъл. При това често става въпрос за честотни блокове, които се излъчват локално, регионално или в цялата страна.



-- ИЛИ --



MAIN MENU



Internet radio

Last listened

Station list

Podcasts

Last listened

Station list



11. Интернет радио и подкасти

Това радио разполага с възможността да възпроизвежда радио станции и подкасти от цял свят посредством Интернет радио. При първото извикване на този режим радиото показва възможните филтри за търсене и ограничаване. По-късно те могат да бъдат повикани чрез съответното меню на режима.

Чрез повикване на менюто за настройка на Интернет радио можете да осъществите достъп до следните възможности за настройка и функции.

11.1 Държава (Въз основа на IP адреса на радиото)

При избор на този филтър след това Ви се показват допълнителни филтри, за да стесните още повече избора.

Местни станции	Показват се станции от Вашия окръг.
Популярни	Показват се станции, които в рамките на избраната държава се радват на висока популярност.
Жанр	Показват се станции, които в рамките на избраната държава съответстват на избрания жанр. Можете да определите желаните жанр след избор на функцията за филтриране. (Например кълтри, джаз, рок, музика за деца...)
Други	В зависимост от Вашето местоположение е възможно да има на лице допълнителни филтри, като напр. според радио операторите за региона.

11.2 История (При първоначална настройка не е налично, респективно е празно)

Радиото запаметява повиканите станции в този списък с историята, като по този начин можете отново бързо да намерите вече повиквани станции.

11.3 Търсене

Функцията за търсене Ви позволява насочено търсене по имена на станции или отделни ключови думи. С помощта на клавиатурата на екрана можете да въведете дума за търсене и след това да стартирате търсенето. За целта изберете "Готово" и потвърдете Вашия избор. След това радиото Ви показва подходящите резултати от търсенето на базата на направеното въвеждане.

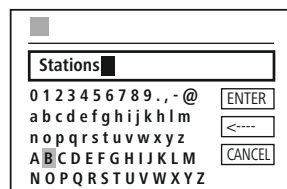

ENTER Стартиране на търсене
 <--- Изтриване на знаци
 CANCEL Прекъсване на търсене

11.4 Държави

С функцията за филтриране "Държави" имате възможността да приемате радио също и от други държави. След това можете да стесните търсенето до континенти и до съответната държава. В зависимост от избраната държава са на лице още ограничения, като напр. жанр, градове или популярност.



11.5 Популярни

Ако се избере филтърът за търсене "Популярни", получавате избор от популярни станции на базата на броя потребители на оператора на платформата.

11.6 Откриване

Тази функция Ви дава допълнителни възможности за филтриране, за да стесните избора на подходящите резултати от търсенето.

Произход	Можете да ограничите търсенето до целия свят, континенти или отделни държави.
Жанр	Търсенето може да се ограничи до всички жанрове или до специфичен избор.
Език	Определете, на какъв език трябва да се базират резултатите от търсенето. Също и тук можете да филтрирате според един определен или всички езици.

След като са били избрани предварително зададените филтри, изберете Показване на станции, за да покажете списък с резултатите. Стойността в скобите показва, колко резултата са били намерени.

11.7 Добавяне на станции и създаване/обработка на собствен списък с предпочитания (необходим е уеб браузър)

Това радио разполага с локално запамен списък със станции, чрез който можете да създадете собствени списъци със станции и можете да добавите сами нови станции. За да използвате тази възможност се нуждаете от смартфон, таблет или компютър, който се намира в същата мрежа и разполага с уеб браузър.

Указание



Радиото трябва да е свързано с локалната мрежа или Интернет и трябва да получи валиден IP адрес.

11.8 Повикване на интерфейса за управление

За да осъществите достъп до интерфейса за управление, първо трябва да определите IP адреса на радиото в локалната мрежа.

За целта отворете показанието на мрежовите настройки, което ще намерите в **Системни настройки – Мрежа и аудио – Интернет настройки – Показване на настройките**.

Сега си запишете показвания там IP адрес. Алтернативно IP адресът може да се определи също от прегледа на устройствата при повечето рутери.

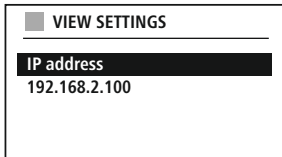

Сега отворете Интернет браузъра на Вашия смартфон, таблет или PC и нанесете IP адреса в реда за адреса на браузъра. (напр. <http://192.168.2.100>)

Ако IP адресът е бил нанесен правилно, трябва да се отвори интерфейсът за управление на радиото.

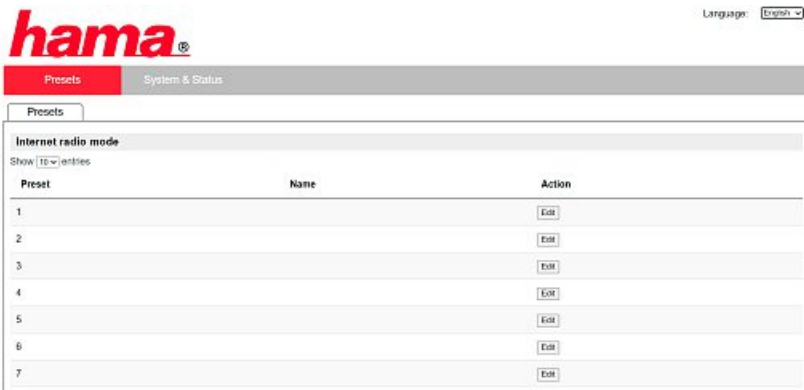

В десния горен ъгъл ще намерите поддържаните езици за този интерфейс. Тук изберете желанния език в падащото меню.



SYSTEM
SETTINGS

NAVIGATION

Network & Sound

Network

View settings

NAVIGATION



11.9 Добавяне на собствени станции

За да добавите или редактирате предпочитанията, кликнете върху Промени. Местата в паметта на уеб управлението съответстват на тези в радиото. Промени в радиото или в уеб интерфейса се приемат съответно.

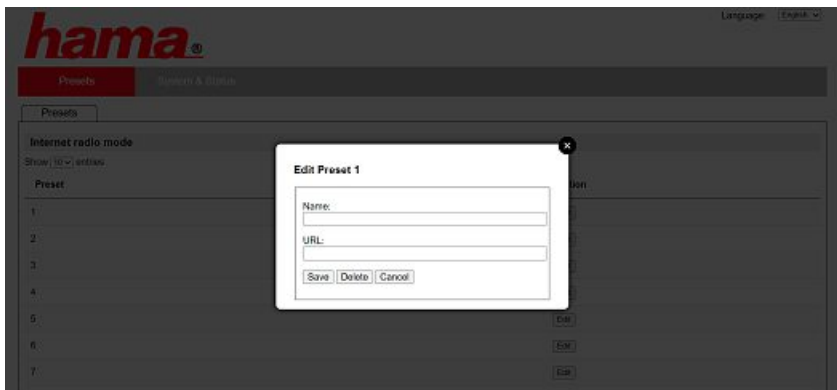

За да редактирате или добавите на ново станция, попълнете полетата "Име" и "URL" и запаметете промяната.

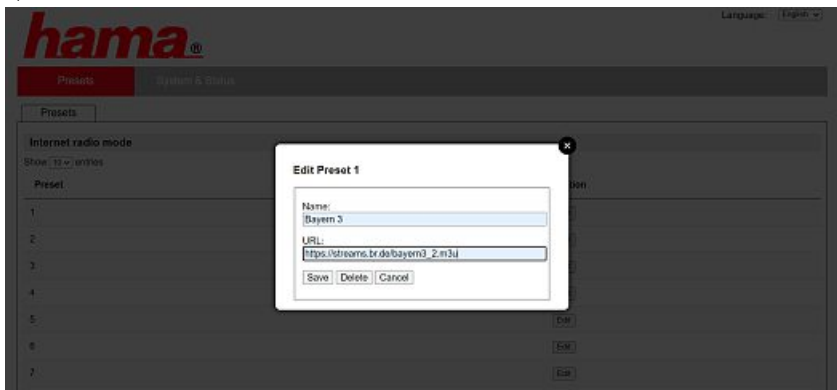

Указание



Местата в паметта съответстват на местата в паметта на радиото.



Добавената станция сега се показва в списъка с предпочитания на радиото и на страницата с преглед на уеб портала. За да повикате страницата с прегледа, натиснете **"Play"**.

hama®

Language: English ▾

Presets

System & Status

Presets

Internet radio mode

Show (50) entries

Presets	Name	Action
1	Bayern 3	Play Edit
2		Edit
3		Edit
4		Edit
5		Edit
6		Edit
7		Edit

11.10 Изтриване на станции

За да изтриете запаметена станция, натиснете бутона **"Промяна"** и след това **"Отстраняване"**.

Указание



Моля, обърнете внимание на това, че се поддържат само станции, които предлагат пренос в AAC или MP3 формат.



-- Или --



SYSTEM
SETTINGS

NAVIGATION

Streaming Services
Spotify

NAVIGATION

12. Spotify Connect

Със Spotify Connect имате достъп до милиони песни и можете да ги слушате на Вашето радио! Когато сте на път, прехвърляте музиката безжично обратно на Вашия смартфон или на Вашия таблет PC. Записвайте Вашите любими плейлисти в списъка с предпочитания на радиото и стартирайте възпроизвеждането без да се нуждаете от Вашия смартфон.

Предпоставки:

- Трябва да сте инсталира приложениято Spotify на Вашето Android/iOS устройство или на Вашия PC/ноутбук.
- Можете да ги изтеглите от Google Play или Apple App Store. За PC можете да получите софтуера от Microsoft App Store или директно на адрес www.spotify.com
- След инсталацията стартирайте приложението и се впишете с Вашите данни за достъп или се регистрирайте.

Указание

Често при първото вписване получавате безплатен пробен месец за премиум достъп до Spotify. При нужда проверете наличността на адрес www.spotify.com. Той обаче не е задължително изискване за това радио и използването е възможно също с безплатен профил – въпреки това безплатният достъп предлага някои ограничения от оператора.

Първа употреба:

Преди да можете да запаметите Вашите любими плейлисти на радиото, еднократно трябва да свържете радиото с Вашия профил и да запаметите плейлиста на място в паметта за предпочитания.

След запаметяване можете да повиквате запаметените заглавия, албуми и плейлисти също и без смартфон. Отворете съответното приложение/софтуер на Вашия смартфон, таблет или PC и изберете съответното съдържание, което искате да бъде прехвърлено на радиото.



Сега кликнете върху символа за Spotify Connect. В следващия изглед със списък изберете дигиталното радио Нама, на което искате да прехвърлите съдържанието.

Текущото възпроизвеждане сега се прехвърля към радиото и се продължава там.

Чрез управлението на предпочитанията сега можете да запишете това съдържание в паметта на радиото и да го повикате отново директно, без да използвате смартфона.

Указание

Допълнителна информация за възможностите за обслужване на радиото можете да намерите в прегледа на обслужването.

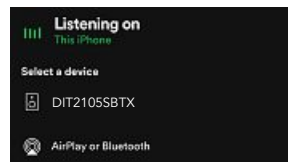
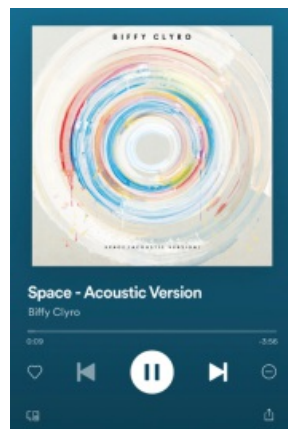



-- ИЛИ --



MAIN MENU

[Streaming Services](#)[Amazon Music](#)

13. Amazon Music

С Amazon Music имате достъп до милиони песни и можете да ги слушате на Вашето радио! Намерете и се насладете на Вашата любима музика, плейлисти или радио станции чрез интегрирания в радиото потребителски интерфейс на този радио.

Предпоставки:

- Нуждаете се от платен Amazon Premium Account.
- Вече като клиент на Amazon Prime имате огромен избор от музика, без допълнителни разходи.
- За да използвате пълните възможности, се нуждаете от Amazon Music Unlimited Account (допълнителна информация на адрес www.amazon.de/Music/Unlimited oder www.amazon.com/Music/Unlimited)
- За настройка на Вашия Amazon профил се нуждаете от безплатното приложение UNDOK за Android или iOS устройства.

Настройка:

- Отворете приложението UNDOK и изберете радиото в списъка с устройства.
- В приложението UNDOK изберете източник Amazon Music.
- Сега от Вас се изисква да въведете Вашите данни за достъп до Amazon, които сте използвали за регистрацията за Amazon Prime и/или Music Unlimited.
- След като сте се вписали успешно, на Ваше разположение както в приложението UNDOK, така и на радиото е интерфейсът за обслужване за Amazon Music.

Указание за приложението UNDOK

Подробно описание на приложението UNDOK и на пълня обхват на функциите ще намерите в нашето UNDOK ръководство на адрес:

www.hama.com -> 00054251, 00054252 -> Downloads



Указание

Ако искате да излезете от Вашия Amazon профил на уреда, в режим "Amazon Music" изберете точка от менюто "Logout". Това е възможно директно чрез интерфейса за обслужване на радиото или в приложението UNDOK.



Употреба:

- След вписване Ви се показва менюто Amazon Music.
- То предлага множество функции за търсене и филтриране, с които можете да намерите подходяща музика директно чрез менюто на радиото.
- Това меню може да се повика директно от екрана за възпроизвеждане .

Запомняване на съдържания:

Чрез управлението на радиото можете да запаметите и да повикате директно няколко съдържания. Информация за запаметяването и повикването на съдържания можете да намерите в концепцията за обслужване.

**Търсене:**

Функцията за търсене Ви позволява насочено търсене по съдържания или отделни ключови думи.

С помощта на клавиатурата на екрана можете да въведете дума за търсене и след това да стартирате търсенето. За целта изберете "Готово" и потвърдете Вашия избор. След това радиото Ви показва подходящите резултати от търсенето на базата на направеното въвеждане.

Artist	
0 1 2 3 4 5 6 7 8 9 . , - @	ENTER
a b c d e f g h i j k l m	<----
n o p q r s t u v w x y z	CANCEL
A B C D E F G H I J K L M	
N O P Q R S T U V W X Y Z	



ENTER	Стартиране на търсене
<----	Изтриване на знаци
CANCEL	Прекъсване на търсене

Плейлисти:

Плейлистите са предварително конфигурирана компилация от музика, която често се събира според жанр, изпълнители или други атрибути.

Радио станции:

Радио станциите са динамична компилация, която непрекъснато възпроизвежда нови съдържания. В сравнение с плейлистите, съдържанията не са ограничени, а непрекъснато се променят.

Моята музика:

Музика, която сте добавили чрез приложението Amazon Music или компютърен софтуер към Вашите предпочитания, се показва в тази област.

Указание

Освен посочените функции, Amazon Music предлага още допълнителни съдържания, които могат да се променят динамично. (Например футбол на живо, сезонни съдържания...)





-- ИЛИ --



MAIN MENU



External Sources

USB



14. Музикален плейър (USB)

Радиото разполага с USB извод, който Ви позволява възпроизвеждането от външни носители на данни.

Моля, обърнете внимание на това, че се поддържат само носители на данни, които са форматираны във **FAT16/FAT32** формат – други файлови системи могат да доведат до проблеми при разпознаването на носителя на данни и да попречат на възпроизвеждането. Радиото поддържа възпроизвеждането на **MP3** файлове.

Връзка

- Свържете носителя на данни, напр. USB стик, с USB извода на радиото.
- След като носителят на данни е бил свързан, той се разпознава и инициира от радиото.
- Потвърдете съобщението, дали искате да отворите свързания носител на данни, с **ДА**.

След като носителят на данни е бил инициран, радиото Ви показва потребителския интерфейс, чрез който можете да използвате функциите за възпроизвеждане.

Това меню може да се повика отново по всяко време.

Възпроизвеждане от USB

Това меню Ви показва всички съдържащи се върху свързания носител за данни аудио файлове и подпапки. Изберете желаните файл или желаната папка, за да стартирате възпроизвеждането.

За да добавите заглавие към плейлист, маркирайте го чрез натискане и задържане на бутона за потвърждение. След това заглавието се добавя към вашия локален плейлист.

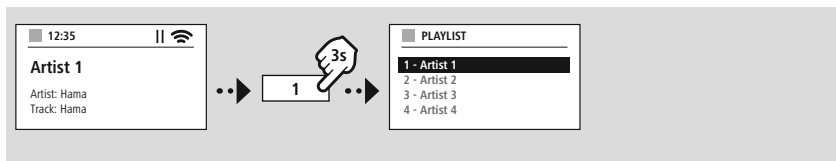

Плейлист (до 200 заглавия)

Заглавия, които са били вече добавени към плейлиста, се показват в тази точка от менюто. Тук изберете желаното заглавие и стартирайте възпроизвеждането.

Повторение (ВКЛ./ИЗКЛ.)

Ако тази функция е активна, съдържанията на USB носителя на данни се повтарят.

Случайно възпроизвеждане

Ако тази функция е активна, съдържанията на USB носителя на данни се възпроизвеждат в случайна последователност.

Изпразване на плейлист

Изтрива всички добавени в плейлиста заглавия от него. Заглавията остават върху носителя на данни, но въпреки това създаденият плейлист се изпразва напълно.



-- ИЛИ --



MAIN MENU



FM



15. UKW радио

Това радио разполага със софтуерно базиран UKW приемник, който може да приема и възпроизвежда аналогово радио. Покрива се честотният диапазон от 87,5 MHz до 108 MHz.

15.1 Автоматично търсене на станции

Радиото търси автоматично станции, които могат да се приемат, и които могат да се възпроизведат с достатъчно качество. След като е била намерена станция, търсенето спира автоматично и стартира възпроизвеждането. Стартирайте процеса на търсене отново, за да търсите следващата налична станция.

15.2 Ръчно търсене на станции

- За да настроите станция ръчно, първо влезте в режим за настройка на честотата.
- Настройката сега се извършва на стъпки от по 0,05 MHz.
- След като сте настроили честотата, можете да се върнете обратно в настройката на силата на звука на радиото.
- Ако ръчната настройка на честотата е активна, текущо настроената честота се подчертава на екрана.

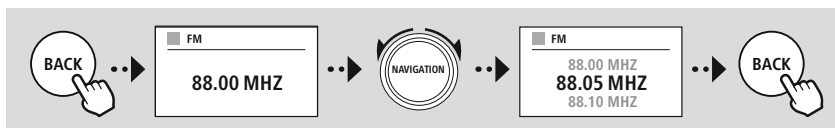

15.3 Настройки

За да оптимизирате качеството на възпроизвеждането, както и надеждността на търсенето, Вие имате на разположение допълнителни функции.

• Настройки на търсенето

Потвърдете избора с "ДА", за да възпроизвеждате само станции, които могат да бъдат приемани от радиото с достатъчно качество. Изберете "НЕ", за да спирате също при станции, които могат да се приемат само със слабо качество.

• Аудио настройка

При аналогови радио сигнали радиото може да се опита автоматично да пресметне и осъществи възпроизвеждане със стерео качество. Ако при възпроизвеждането се стигне до осезаеми проблеми с качеството, изберете "ДА", за да възпроизведете сигнала без промяна с моно качество.

Чрез избора на "НЕ" автоматично се извършва преобразуването в стерео сигнал.

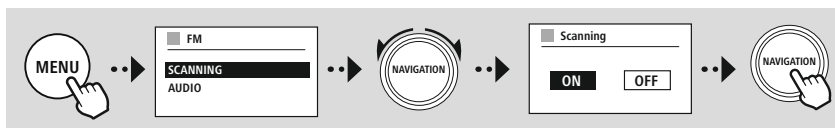



-- ИЛИ --



MAIN MENU



External Sources

[Aux In](#)



16. AUX In (възпроизвеждане на външни източници)

Това радио разполага с 3,5 mm връзка за жак, чрез която можете да свържете външни устройства източник с радиото. Моля обърнете внимание на това, че цялото обслужване се извършва чрез устройството източник, а от радиото можете да промените само силата на звука.

Указание



- Радиото разпознава, дали има свързано външно устройство и се осъществява възпроизвеждане.
- В отделни случаи може да се стигне до това, че входящият сигнал е прекалено слаб и радиото по грешка преминава в режим на готовност.
- Ако възникне това поведение, моля деактивирайте автоматичното изключване на радиото.
- Моля, обърнете внимание на това, че радиото не преминава автоматично в режим на готовност, ако не се извършва възпроизвеждане.

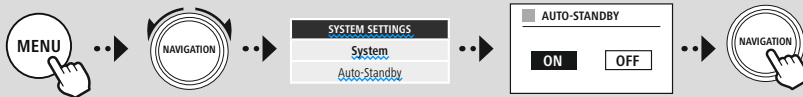



-- ИЛИ --



MAIN MENU



External Sources
Bluetooth Streaming



17. Bluetooth® възпроизвеждане (RX)

Това радио разполага с Bluetooth® приемник, който Ви позволява пренос на аудио съдържания към радиото. Предаващото устройство, например смартфон, за целта се свързва с радиото и аудио съдържанията се пренасят директно върху радиото. За целта активирайте режим Bluetooth® възпроизвеждане.

17.1 Свързване на устройство източник

За да свържете радиото с устройство източник, повикайте менюто за настройка на Bluetooth® и активирайте сдвояването чрез точка от менюто "Сдвояване на ново устройство".

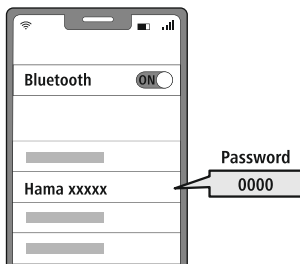
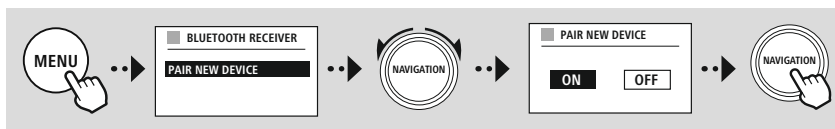

17.2 Възпроизвеждане чрез Bluetooth®

След като Вашето устройство източник, например смартфон, е свързано с радиото, стартирайте възпроизвеждането на устройството източник.

Сега радиото възпроизвежда съдържанията. Силата на звука може да се променя директно чрез радиото, но обърнете внимание на това, че силата на звука трябва да се настройва също и при устройството източник.

17.3 Допълнителни настройки

За да свържете ново устройство източник или да прекъснете активната връзка от радиото, следвайте допълнителната информация в глава 20.2 Bluetooth® приемник/предавател (BT RX/TX)



MAIN MENU



Routines



18. Рутинни процедури

Това радио разполага с комфортни функции, които са на разположение освен традиционното радио възпроизвеждане.

18.1 Дрямка

При функцията за дрямка имате на разположение предварително определени времеви интервали, от които можете да избирате. Въз основа на избора Вие определяте период от време, след който радиото се изключва автоматично.

Указание



- Ако функцията за дрямка е активирана, можете да извършите специални настройки на дисплея в Настройки на екрана – Осветление на дисплея.
- Така например може да се намали яркостта.

18.2 Будилник

Радиото разполага с две индивидуално настройващи се времена за будене. При това будилник 1 и будилник 2 се конфигурират идентично.

Конфигурация

Първо изберете, дали искате да конфигурирате будилник 1 или будилник 2, и след това посочете точните подробности:

Състояние	Определете, кога да е активен съответният будилник.	
	Изкл.	Будилникът не е активен
	Ежедневно	Будилникът се задейства ежедневно
	Еднократно	Будилникът се задейства само еднократно, в зададения час
	Събота и неделя	Будилникът се задейства винаги в събота и неделя
	Понеделник – петък	Будилникът се задейства само от понеделник до петък
Час	Определете, на коя дата (при избор "Еднократно") и в колко часа трябва да се активира будилникът.	
Източник	Определете, кой източник трябва да се използва за будилника (радио приемник или сигнален тон).	
Програма	Определете, коя станция (само при будене чрез радио приемник) трябва да се използва. Имате избор между последно слушаната станция или станция, която е била запаметена на място в паметта за предпочитания.	
Сила на звука	Определете силата на звука, с която трябва да се възпроизвежда съответната станция или тон за будене.	
Запамяване	Предишно направените настройки се запамятват и будилникът е конфигуриран.	



Указание



- Ако се избере радио станция, която не е налична към момента на будене, автоматично се възпроизвежда сигнален тон.
- Имайте предвид, че е препоръчителна синхронизация на часа през интернет или радиосигнал, за да може при спиране на електричеството часът да се синхронизира отново.

18.3 Таймер

Таймерът може да се конфигурира на стойност от 1-99 минути.

Изберете желаното време на таймера и след това потвърдете избора, за да стартирате таймера. След изтичане на таймера прозвучава сигнален тон.

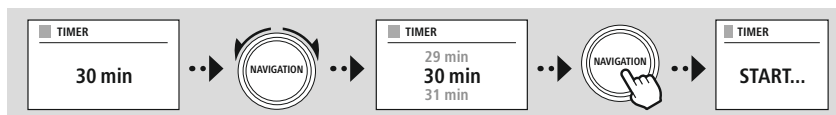



SYSTEM
SETTINGS



19. Системни настройки – преглед

Системните настройки са разделени на четири главни категории, под които се намират допълнителни настройки.

Network & Sound	Submenus
Network settings	Network wizard
	WPS Setup
	View settings
	Manual settings
	NetRemote PIN Setup
	Network profile
	Clear network settings
Bluetooth® RX/TX	Keep network connected
	Bluetooth Receiver
	- Pair New Device
	- Active Device
	- Saved Devices
Equaliser	Bluetooth Transmitter
	- Pair New Device
	- Active Device
	- Saved Devices
	- Local Playback

DISPLAY

Backlight

Color Theme

ABOUT

Info

Privacy policy

System

Setup wizard

Time/Date

Set Time/Date

Auto update

Date/time

Set timezone

Daylight savings

Language

Auto-Standby

Software update

Auto update

Check now

Factory reset

SYSTEM
SETTINGSNetwork & Sound
Network

20. Мрежа и аудио

Областта Мрежа и аудио съдържа всички възможности за настройка, при които става въпрос за възможност за свързване и аудио настройки на радиото. Тя може да съдържа областите Интернет връзка, Bluetooth® приемник/предавател (в зависимост от продукта) и еквалайзер.

20.1 Интернет настройки

В това меню се намират всички налични настройки, за да свържете радиото с безжична мрежа (WLAN 2,4 GHz или 5 GHz).

Указание



- Множество настройки могат да бъдат направени удобно чрез приложението! С безплатното приложение UNDOК Вие настройвате мрежовата връзка чрез Вашия смартфон.
- Повече информация в безплатното [UNDOК ръководство](#) на Naima.

20.1.1 Мрежови асистент

- Мрежовият асистент Ви помага при настройката на мрежовата и Интернет връзка на радиото.
- Непосредствено след старта на мрежовия асистент се търсят всички налични точки за свързване в заобикалящата среда, които могат да се използват чрез наличните WiFi честотни диапазони.
- След приключване на процеса на сканиране резултатите от търсенето се показват на дисплея и Вие можете да изберете от намерените WLAN мрежи.
- Алтернативно стартирайте отново търсенето чрез функцията **"Ново търсене"** или можете да установите кабелна връзка с радиото, ако то разполага със съответния извод.

20.1.2 Осъществяване на връзка с WLAN

В зависимост от WLAN мрежата имате за избор различни опции, за да осъществите връзка с мрежата.

Радиото поддържа отворени (несигурни!) мрежи, WPA/WPA2 мрежи с парола/Pre-Shared-Key и конфигурация посредством WPS (Wi-Fi Protected Setup). Мрежи, които поддържат WPS връзка, са обозначени в списъка с поставеното пред тях означение **"WPS"**.

На следващия екран, в зависимост от мрежата, имате избор между настройка чрез **"Натискане на бутон"** с Push-Button-Configuration (PBC) и въвеждането на **"PIN"** и **"Прескачане на WPS"**. Ако се опитате да се свържете с отворена WLAN мрежа, т.е. без съответните данни за безопасност, връзката се осъществява веднага след избора.

Указание



Настройката чрез WPS с натискане на бутон е обяснена в глава Настройка на WPS.



20.1.3 Pre-Shared-Key (PSK)

Ако сте избрали избора **"Прескачане на WPS"**, попадате в маска за въвеждане за Pre-Shared-Key (PSK), т.е. паролата за съответната WLAN мрежа. Навигирайте между буквите (малки/големи), цифрите и специалните знаци, за да въведете Вашата парола в маската за въвеждане.

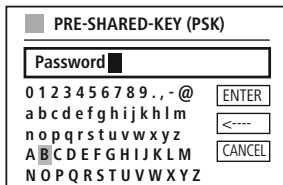
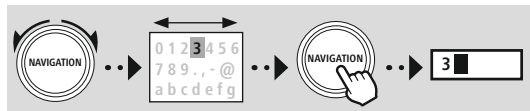

Допълнително имате на разположение следните функции:

<input type="button" value="ENTER"/>	Потвърждение на въвеждането и стартиране на осъществяване на връзка
<input type="button" value="<---"/>	Изтрива последно избрания знак в маската за въвеждане
<input type="button" value="CANCEL"/>	Обратно към списъка с мрежите <input type="button" value="↶"/>

Ако въвеждането е потвърдено, осъществяването на връзка се продължава. Ако то е успешно, радиото потвърждава това чрез **"Осъществена връзка"** на показанието на дисплея.

Указание



- Ако осъществяването на връзка е неуспешно, е възможно да е била въведена грешна парола.
- Проверете конфигурацията на Вашата точка за достъп (например конфигурация на рутера).
- Моля, при въвеждането на паролата внимавайте за големи/малки букви.

20.1.4 PIN

- Ако искате да извършите конфигурацията чрез PIN, изберете точка от менюто **"PIN"**.
- Сега радиото генерира ключ, състоящ се от осем цифри.
- Отворете конфигурационния интерфейс на Вашата точка за достъп и въведете ключа в съответната маска за въвеждане, след което стартирайте осъществяването на връзка при точката за достъп и при радиото.
- Двете устройства сега осъществяват връзката.

Указание



Често съответната маска за въвеждане на точката за достъп се намира в областта **"Wireless/WLAN/WiFi"** – евентуално проверете ръководството за работа на рутера или ретранслатора.



20.1.5 Настройка на WPS

- Ако бъде избрана тази точка от менюто и искате да осъществите връзка чрез натискане на бутон с помощта на мрежовия асистент, дисплеят на радиото след избор на тази функция показва **"Натиснете бутона WPS на другото устройство"**.
- В зависимост от използваната точка за достъп често е наличен физически бутон (WPS) или процесът на свързване може да се стартира чрез конфигурационния интерфейс.
- След като процесът е бил стартиран от точката за достъп, моля потвърдете процеса също при радиото.
- Сега връзката се осъществява автоматично.

Указание



При нужда проверете ръководството за употреба на използвания рутер или ретранслатор.

20.1.6 Показване на настройки

Показва Ви текущата конфигурация на радиото в мрежата.

20.1.7 Ръчни настройки

Безжична връзка – DHCP активно

Изберете опцията **"Безжична връзка"** и след това **"DHCP активно"**. Сега чрез клавиатурата на екрана въведете точното означение на мрежата (SSID).

След това изберете, дали мрежата е защитена (WEP/WPA/WPA2) или незащитена (отворена). Ако става въпрос за защитена връзка, отново ще бъдете отведени към маска за въвеждане с клавиатурата на екрана, в която трябва да въведете ключа (PSK) или паролата. При отворена мрежа тази стъпка не е необходима.

SSID
MyHome
0 1 2 3 4 5 6 7 8 9 . , - @
a b c d e f g h i j k l m
n o p q r s t u v w x y z
A B C D E F G H I J K L M
N O P Q R S T U V W X Y Z
ENTER
<----
CANCEL

PRE-SHARED-KEY (PSK)
Password
0 1 2 3 4 5 6 7 8 9 . , - @
a b c d e f g h i j k l m
n o p q r s t u v w x y z
A B C D E F G H I J K L M
N O P Q R S T U V W X Y Z
ENTER
<----
CANCEL

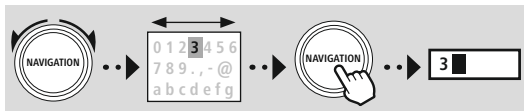

- ENTER Потвърждение на въвеждането и стартиране на осъществяване на връзка
- <---- Изтрива последно избрания знак в маската за въвеждане
- CANCEL Обратно към списъка с мрежите (↩)

След като въвеждането е било потвърдено, радиото се опитва да осъществи връзка с мрежата.



Безжична връзка – DHCP неактивно

Изберете опцията "**Безжична връзка**" и след това "**DHCP неактивно**". Сега въведете необходимата мрежова информация като IP адрес, Subnet маска, гейтудей адрес, основно DNS и вторично DNS в полетата за въвеждане. След като данните за мрежата са били записани, сега чрез клавиатурата на екрана въведете точното означение на мрежата (SSID).

След това изберете, дали мрежата е защитена (WEP/WPA/ WPA2) или незащитена (отворена). Ако става въпрос за защитена връзка, отново ще бъдете отведени към маска за въвеждане с клавиатурата на екрана, в която трябва да въведете ключа (PSK) или паролата. При отворена мрежа тази стъпка не е необходима.

Потвърждение на въвеждането и стартиране на осъществяване на връзка
 Изтрива последно избрания знак в маската за въвеждане
 Обратно към списъка с мрежите (↺)

IP ADDRESS

IP address
192.168.2.100

Subnet mask
255.255.255.0

SSID

MyHome

0 1 2 3 4 5 6 7 8 9 . , - @
 a b c d e f g h i j k l m
 n o p q r s t u v w x y z
 A B C D E F G H I J K L M
 N O P Q R S T U V W X Y Z

PRE-SHARED-KEY (PSK)

Password

0 1 2 3 4 5 6 7 8 9 . , - @
 a b c d e f g h i j k l m
 n o p q r s t u v w x y z
 A B C D E F G H I J K L M
 N O P Q R S T U V W X Y Z

След като въвеждането е било потвърдено, радиото се опитва да осъществи връзка с мрежата.

NetRemote PIN-Setup

За да предотвратите други потребители да имат достъп до конфигурацията на Вашето радио, можете да зададете мрежови PIN чрез маската за въвеждане. Първо изтрийте стандартния PIN "1234" от маската за въвеждане и след това въведете нов четирицифров PIN.

Потвърждение на въвеждането и стартиране на осъществяване на връзка
 Изтрива последно избрания знак в маската за въвеждане
 Обратно към списъка с мрежите (↺)

NetRemote PIN Setup

9876

0 1 2 3 4 5 6 7 8 9 . , - @
 a b c d e f g h i j k l m
 n o p q r s t u v w x y z
 A B C D E F G H I J K L M
 N O P Q R S T U V W X Y Z



Мрежови профил

Радиото запамятава автоматично всички вече успешно мрежови връзки (профили). По този начин при нови опити за свързване, напр. след прекъсване на електрозахранването, радиото може да избере една от тези мрежови връзки, без да трябва отново да въвеждате данните за достъп. За да отстраните отделни мрежови профили, изберете съответния мрежови профил и потвърдете избора и следващото запитване с "ДА".

Указание



Активният в момента профил не може да бъде изтрит.

Изтриване на Интернет настройки

Всички запаметени конфигурации се изтриват след потвърждение.

Задържане на Интернет връзка

- При тази настройка става въпрос за енергоспестяваща функция на радиото.
- При деактивирана функция (НЕ #) мрежовият модул се изключва, когато радиото не използва активно нито една мрежова връзка (напр. в режим на готовност/DAB прием).
- По този начин след изключване не е възможен достъп до радиото посредством РС, смартфон или таблет.
- Следователно, ако използвате стрийминг или управление чрез приложението, трябва да активирате тази точка от менюто (ДА #). Стандартно тази функция е деактивирана.



20.2 Bluetooth® приемник/предавател (BT RX/TX)

Това радио разполага с интегрирана Bluetooth® функционалност, която позволява стрийминг (напр. от смартфон) на радиото. Допълнително радиото разполага с допълнителен Bluetooth модул, който позволява преноса към външни устройства (напр. Bluetooth® слушалки/високоговорители).

20.2.1 Bluetooth® приемник

Посредством Bluetooth® можете да свържете Вашите крайни устройства с радиото и да го използвате като устройство за възпроизвеждане. Управлението на възпроизвеждането при това се осъществява директно чрез крайното устройство. Силата на звука може да се регулира също от самото радио.

Сдвояване на ново устройство

Режимът на радиото се променя на Bluetooth възпроизвеждане и радиото веднага се намира в режим "**Сдвояване**". Това означава, че радиото е видимо за други устройства и можете да осъществите връзката чрез Вашия смартфон/таблет или друго устройство източник. Дисплеят на радиото Ви показва означението, под което можете да намерите радиото. След успешна връзка можете да стартирате възпроизвеждането чрез устройството източник.

Активна връзка

Свързано устройство

Показва Ви информация за текущо свързаното устройство източник.

Bluetooth® информация

Показва Ви информация за Bluetooth® модула на радиото (модул приемник).

Разединяване

Разединява връзката с текущо свързаното приемащо устройство.

Запометени устройства

Запометени устройства

Показва списък с последните осем свързани устройства източници. Чрез избора и потвърждението на един запис, връзката можете да се установи отново или да бъде разединена. Ако устройство в това меню бъде разединено, то се отстранява също от списъка на запометените устройства.

Изтриване на списъка с устройства

Всички предишно запометени устройства се изтриват от списъка.



SYSTEM
SETTINGS

NAVIGATION

Network & Sound

Bluetooth RX/TX

Bluetooth Receiver

NAVIGATION



SYSTEM
SETTINGS



Network & Sound

Bluetooth RX/TX

Bluetooth Transmitter



20.2.2 Bluetooth® предавател

Чрез Bluetooth® Ви е възможно да свържете това радио с други Bluetooth устройства и да прехвърляте аудио съдържание на тези устройства. Така например множество високоговорители и слушалки могат да се използват в комбинация с това радио.

Сдвояване на ново устройство

Уверете се, че устройството за свързване е в режим на сдвояване. След избор на тази функция радиото търси съвместими Bluetooth устройства в заобикалящата среда. Изберете устройството за свързване в списъка с резултати и стартирайте процеса на свързване.

Активна връзка

Свързано устройство

Показва Ви информация за текущо свързаното приемно устройство.

Bluetooth® информация

Показва Ви информация за Bluetooth® модула на радиото.

Разединяване

Разединява връзката с текущо свързаното приемащо устройство.

Запометени устройства

Запометени устройства

Показва списък с последните осем свързани устройства източници. Чрез избора и потвърждението на един запис, връзката можете да се установи отново или да бъде разединена. Ако устройство в това меню бъде разединено, то се отстранява също от списъка на запометените устройства

Изтриване на списъка с устройства

Всички предишно запометени устройства се изтриват от списъка.

Локално възпроизвеждане

Ако е активирано локалното възпроизвеждане, високоговорителите и връзките към външни устройства остават активни и съдържанията се възпроизвеждат също и чрез тях. Ако искате да използвате възпроизвеждането само чрез свързаното Bluetooth® приемно устройство, изберете в това меню "Деактивирано" и всички други възпроизвеждания на звук се деактивират.



SYSTEM
SETTINGS



Network & Sound
Equaliser



20.3 Еквалайзер

С помощта на еквалайзера можете да регулирате звука на радиото чрез настройка на интензитета на база и височините към Вашите собствени желания.

При това можете да избирате от предварително конфигурирани профили – съобразени с различни жанрове – и да създадете собствен профил.

Моите EQ настройки

За да извършите собствена настройка на звука, отворете тази точка от менюто и след това изберете, дали искате да настроите баса или височините. След приключване на настройката се върнете в предишното меню и след това изберете профила "Моят EQ", който съдържа Вашите настройки.

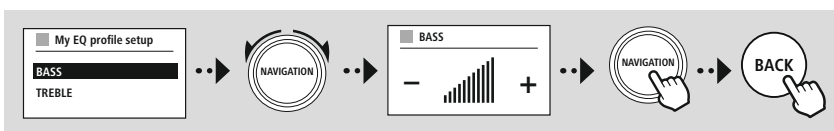



SYSTEM
SETTINGS



Display



21. Настройки на екрана

Това радио разполага с интегриран сензор за затъмняване, който регулира интензитета на осветление на дисплея според светлинните условия на околната среда. Ако сензорът е активиран, при по-тъмна среда дисплеят се затъмнява, а при достатъчна яркост отново се осветява по-силно.

Указание

Сензорът може да се деактивира, за целта обърнете внимание на обяснението за конструкцията на радиото.

21.1 Осветление на дисплея

21.1.1 Работен режим

Настройката за осветление на дисплея се отнася до редовната работа на радиото при деактивиран сензор за затъмняване/Auto-Dimmer. Можете да изберете между **"Висока"**, която съответства на максималния интензитет, **"Средна"** с намаляване на осветлението на ок. 60% и **"Ниска"**, която съответства на много нисък интензитет.

21.1.2 Режим на готовност

Тази настройка се отнася до режима на готовност на радиото, когато радиото е било приведено в режим на изчакване. Функцията **"Таймаут (сек.)"** се отнася до времевия интервал между изключване на радиото и напасване на интензитета на осветлението. Ако функцията таймаут е деактивирана, интензитетът на осветлението на дисплея незабавно се регулира, когато радиото бъде приведено в режим на готовност.

Чрез точка от менюто **"Осветление на дисплея"** отново можете да изберете между стойностите **"Висока"**, **"Средна"**, **"Ниска"** и допълнително **"Изкл."**, която деактивира напълно осветлението на дисплея.

21.1.3 Режим на дрямка

Ако чрез функциите за рутинни процедури се деактивира функция на дрямка, чрез тази точка от менюто можете да регулирате интензитета на осветлението, който се използва по време на режима на дрямка. След изтичане на режима на дрямка, радиото превключва в режим на готовност и използва за целта съответно избрания интензитет. На разположение за избор са стойностите **"Висока"**, **"Средна"**, **"Ниска"** и **"Изкл."**.

21.2 Цветна схема

Това радио разполага с няколко предварително подготвени цветни изображения, които се различават по цветовете на текста и фона. Изберете Вашата предпочитана цветна схема.

Указание

Стандартно се използва цветна схема 1.

22. Система

Общите настройки на радиото са обобщени под точка Система.

22.1 Асистент за конфигурация

За лесно и бързо първоначално пускане в експлоатация (настройка на час и дата, конфигурация на Интернет връзката и др.) Ви препоръчваме да използвате асистента за конфигурация. Съдържащите се в асистента за конфигурация настройки разбира се могат да бъдат направени или регулирани по отделно. Асистентът включва настройките: **"Часови формат"**, **"Часова синхронизация"**, **"Часова зона"**, **"Лятно и зимно време"** и задържане на мрежовата връзка.

Указание

Ако асистентът за конфигурация се използва при първата употреба или бъде стартиран отново без настроена мрежова връзка, асистентът се допълва с **"Мрежовия асистент"** и изборът на системен език.

22.2 Настройки на часа

22.2.1 Настройка на час/дата

Ако искате да настроите ръчно датата и часа, можете да направите това чрез маската на екрана и да потвърдите последователно въвежданията за ден, месец, година, часове и минути.



Указание

Ако асистентът за конфигурация се използва при първата употреба или бъде стартиран отново без настроена мрежова връзка, асистентът се допълва с **"Мрежовия асистент"** и изборът на системен език.

22.2.2 Времева синхронизация

При избор на тази опция часът и датата се синхронизират автоматично чрез радио източник. Като източник можете да използвате наличен радио приемник. Ако не желаете автоматична синхронизация, моля изберете **"без актуализация"**.

Указание

Ако се стигне до прекъсване на електрозахранването, радиото прави запитване за текущия час чрез избрания източник и го приема.

Указание

Ако се избере автоматична времева синхронизация чрез радио сигнала, настройката на часовата зона и ръчната настройка на лятно и зимно време се деактивират и вече не са видими.



22.2.3 Изобразяване на часа

Можете да избирате между формати на изобразяване с 24 или 12 часа (am/pm) и да ги промените по всяко време.

22.2.4 Настройка на часовата зона

Можете да избирате между наличните часови зони на координираното световно време (UTC) и да използвате часови зони от -12 часа до +14 часа. За съответните часови зони зад настройката на часовата зона се показват столици и градове.

22.2.5 Лятно/зимно време

Ако е била избрана синхронизация чрез Интернет или искате да синхронизирате ръчно настроените час поради преместване на часовника, с тази функция можете да активирате функцията лятно време (ДА) или зимно време (НЕ).

22.3 Език

Чрез това меню можете да промените системния език на радиото.

22.4 Автоматичен режим на готовност

Радиото превключва редовно след 15 минути без възпроизвеждане в режим на готовност, за да пести ток. В отделни случаи може да се стигне до проблеми при възпроизвеждането чрез връзка с жак, защото предаваният сигнал е твърде слаб и радиото по грешка приема, че няма активно възпроизвеждане. За да отстраните този проблем, можете да деактивирате автоматичния режим на готовност, като потвърдите запитването с "НЕ".

22.5 Софтуерна актуализация

Непрекъснато се разработват подобрения и нови функции за софтуера на нашите радиа, за да се отстранят евентуални проблеми, да се разшири обхватът на функциите и т.н. Препоръчваме Ви винаги да инсталирате наличните актуализации на Вашето радио.

- Ако изберете Автоматични актуализации (ДА), радиото автоматично проверява редовно за наличността на нови софтуерни актуализации. (Препоръка)
- Изберете Търсене на актуализация, за да търсите ръчно софтуерни актуализации.

22.6 Фабрични настройки

Тази функция Ви позволява да върнете радиото софтуерно обратно в състоянието при доставка. Потвърдете запитването с "ДА", за да стартирате процеса.

Указание

Проблемите и неизправностите могат да бъдат разрешени чрез възстановяване на фабричните настройки.

Обаче всички предишни настройки като еквалайзер, предпочитания и мрежови профили се изтриват безвъзвратно.





SYSTEM
SETTINGS



About



23. Относно – Системна информация

Чрез това меню получавате допълнителна информация за Вашето дигитално радио и съответните изисквания за защита на данните, които се предоставят от оператора на уеб услугите.

23.1 Информация

Обобщение на софтуера и хардуера на радиото. От тази информация можете да научите текущата софтуерна версия на Вашия уред, ако имате нужда от подкрепа от продуктите консултации на Нама.

23.2 Декларация за защита на данните

Изискванията за защита на данните се предоставят от оператора на уеб базираните приложения. Съвместната работа може да бъде променена в рамките на оптимизации и корекции, и е възможно да бъде интегриран друг оператор.



24. Технически данни

Технически данни	
Дисплей	2,8-инчов (7,11 см) цветен TFT 320 x 240 px
Електрозахранване	100 – 240 V ~ 50/60 Hz
Поддържани езици	Английски, немски, датски, нидерландски, финландски, френски, италиански, норвежки, полски, португалски, испански, шведски, турски, чешки, словашки
Съдържание на опаковката	Мама DIT2105SBTX, захранващ кабел, дистанционно управление GB-RC001, 2 x AAA батерия, ръководство за бърз старт, телескопична коаксиална антена, антена за Wi-Fi, антена за Bluetooth, RCA аудио кабел

Свързаност	
WiFi	2,4 GHz (b/g/n) / 5 GHz (a/n)
Bluetooth	Receiver (RX): 4.2, class 1, A2DP, AVRCP Transmitter (TX): 5.0, class 2, A2DP
USB (файлова система FAT32)	Charge: 5 V / 1 A Възпроизвеждане: MP3

Аудио изводи	
Входове	AUX In 3,5 mm
Изходи	жак за слушалки 3,5 мм, цифров оптичен, цифров коаксиален, RCA L/R, Line Out 3,5 мм

Източници		Предпочитания
DAB/DAB+ (174,928 – 239,2 MHz)	✓	30
FM (87,5 – 108 MHz)	✓	30
Internet Radio	✓	30
Spotify Connect	✓	10
Amazon Music	✓	8

hama

Hama GmbH & Co KG
86652 Monheim / Germany

Service & Support

 www.hama.com

 +49 9091 502-115

D

GB

**The Spotify software is subject to third party licenses found here:
www.spotify.com/connect/third-party-licenses**

The Bluetooth® word mark and logos are registered trademarks owned by Bluetooth SIG, Inc. and any use of such marks by Hama GmbH & Co KG is under license. Other trademarks and trade names are those of their respective owners.

All listed brands are trademarks of the corresponding companies. Errors and omissions excepted, and subject to technical changes. Our general terms of delivery and payment are applied.