

00054862
00054864
(DR350)

hama

Radio Digital

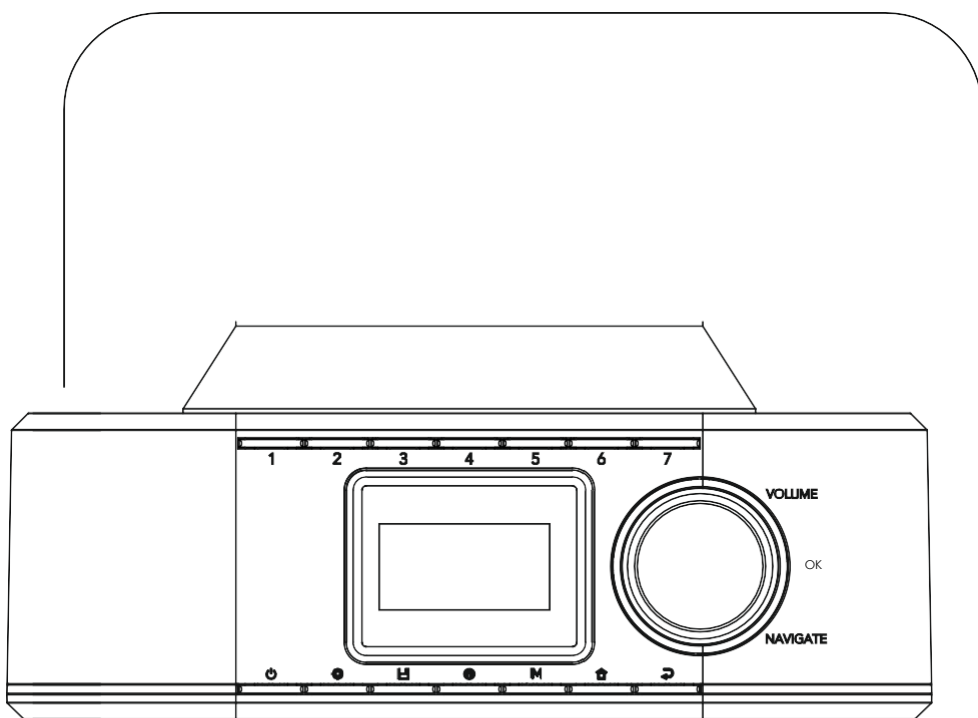

Instrucțiuni de utilizare

Instrucțiuni de utilizare

Date Tehnice					
Receptor radio	DAB Ū	DAB+ Ū	FM Ū	Internet -	Spotify -
Afișaj	2.4" (6.1 cm Culoare TFT)				
Difuzor	3" 5 W RMS				
Material acustic	Plastic				
Putere de intrare	12 V  1 O sursă de alimentare cu comutare				
Consumul de energie	Operatiune	max. 12 W	Standby	< 1 W	
Intrare & ieșire	Priză DC, intrare Aux, mufă pentru căști de 3,5 mm, USB (port de actualizare)				
Presetări	DAB: 30	FM: 30			
Codec	DAB: MP2, AAC				
Limbi UI	Engleză, germană, daneză, olandeză, finlandeză, franceză, italiană, norvegiană, poloneză, suedeză, turcă, cehă, slovacă				
Conținutul pachetului	DR350, sursă de alimentare, manual scurt, clemă de montare flexibilă, placă de montare				
Dimensiune (LxHxl)	210 x 72 x 215 mm				
Greutate	1100 g				

A

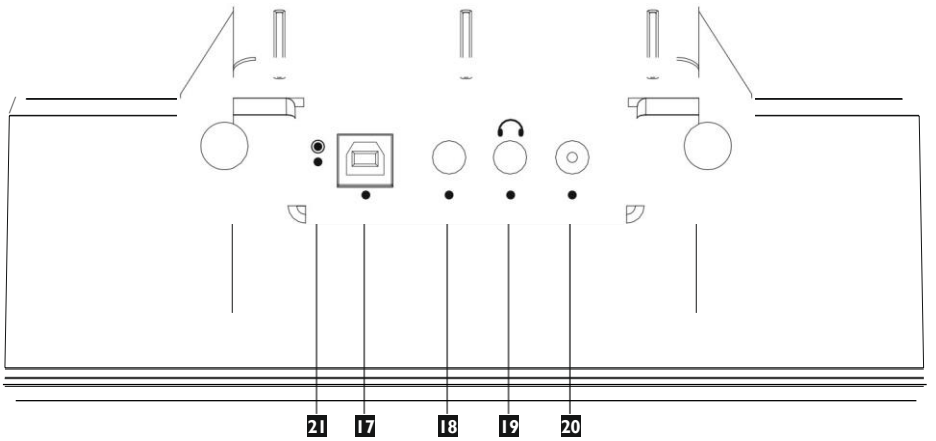
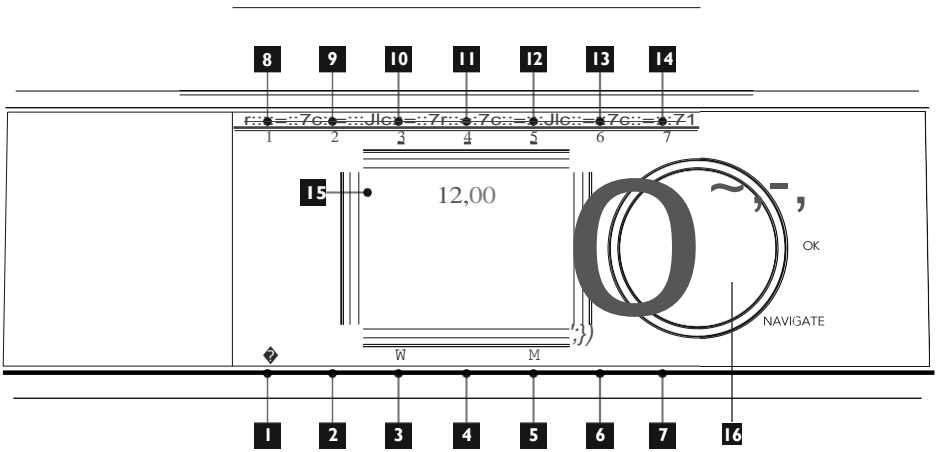



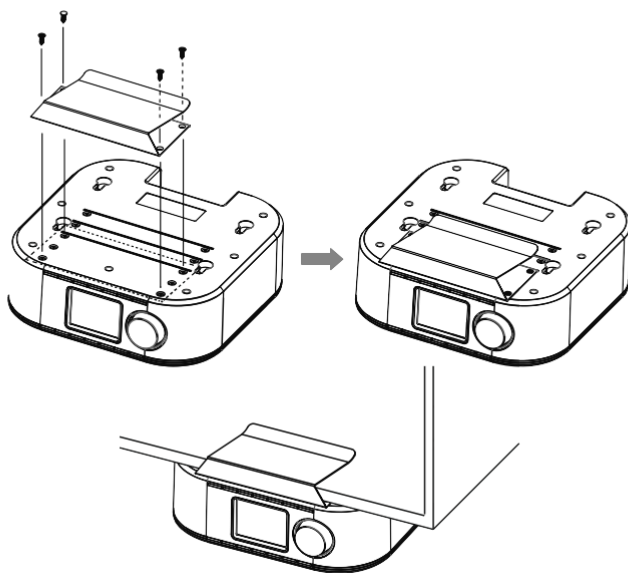

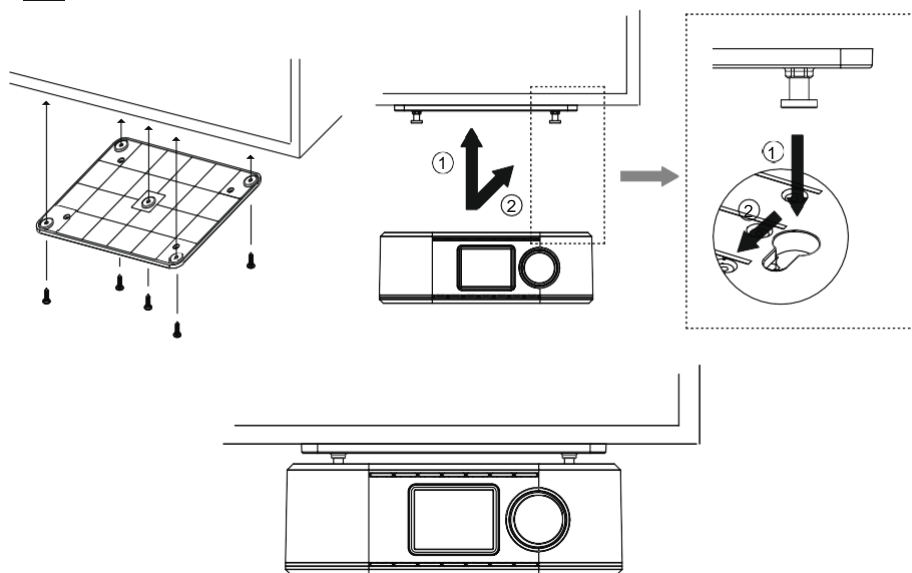

B Instalare cu clema de fixare



C Montare cu sistem de conectare



Comenzi și afișaje

A: Fata Radio		
1		[PORNIT]
2		[MENIU]
3		[PRESETARE]
4		[INFORMATII]
5	M	[MOD]
6		[ACASA]
7		[NEGRU]
8-14		[PRESETARE 1-7]
15		AFISAJ
16		[VOLUM] / [ENTER] / [NAVIGHEAZA]

B: Spate Radio		
17	<i>ACTUALIZARE PORT</i>	Actualizare port
18	<i>AUX IN</i>	Priză AUX-In
19		Mufă pentru căști
20	<i>DC IN</i>	Sursa de alimentare
21		Antena

Content

1. Explicația simbolurilor de avertizare și a notelor	3	14. Setările sistemului	10
2. Conținutul pachetului	3	14.1 Egalizator	10
3. Note de siguranță	3	14.2 Setări de timp	10
4. Instalare	3	14.3 Luminare	10
4.1 Instalare cu clemă de fixare (Conexiune cu clemă)	3	14.4 Limba	11
4.2 Montare cu sistem conector/placă de montaj	4	14.5 Setări din fabrică	11
5. Note generale despre utilizare	4	14.6 Versiune software	11
5.1 Navigare și butoane	4	15. Îngrijire și întreținere	12
5.2 Informații suplimentare	4	16. Excluderea de la garanție	12
5.4 Pornire/oprire/standby	4	17. Service și suport	12
5.5 Reglarea volumului	4	18. Informații despre reciclare	12
6. Noțiuni de bază	5	19. Declarație de conformitate	12
6.1 Radio – Conectare și pornire	5		
7. Moduri de operare (FM/DAB&DAB+/AUX IN)	5		
8. Radio digital (DAB/DAB+)	5		
8.1 Modul de afișare	5		
8.2 Lista posturilor	6		
8.3 Căutare posturi / găsiți toate posturile	6		
8.4 Posturi inactice/curățarea listei de posturi	6		
8.5 Reglarea volumului/controlului intervalului dinamic (DRC)	6		
9. Radio analogic (FM/VHF)	7		
9.1 Setarea manuală a stației	7		
9.2 Căutare automată a posturilor	7		
9.3 Setări audio	7		
10. Aux in	8		
11. Gestionarea favoritelor (FM/DAB&DAB+)	8		
11.1 Atribuirea butoanelor de selecție rapidă favorite (de la 8 la 14)	8		
11.2 Amintirea favoritelor	8		
11.3 Completarea listei de favorite (de la 1 la 30)	8		
11.4 Apelarea posturilor din lista de favorite (de la 1 la 30)	8		
12. Cronometru de somn	8		
13. Ceas cu alarmă	8		
13.1 Setări	9		
13.2 Activați/dezactivați ceasul alarmă	9		
13.3 Opiți alarma/amânare	9		
13.4 Cronometru	9		

Vă mulțumim că ați ales un produs Hama.

Luati-va timp și cititi complet următoarele instrucțiuni și informații. Vă rugăm să păstrați aceste instrucțiuni într-un loc sigur pentru referințe ulterioare. Dacă vindeți dispozitivul, vă rugăm să transmiteți aceste instrucțiuni de utilizare noului proprietar

1. Explicația simbolurilor de avertizare și a notelor



Risc de electrocutare

Acest simbol indică componente ale produsului alimentate cu o tensiune periculoasă de o magnitudine suficientă pentru a constitui un risc de electrocutare.



Avertizare

Acest simbol este folosit pentru a indica instrucțiuni de siguranță sau pentru a vă atrage atenția asupra pericolelor și riscurilor specifice.



Nota

Acest simbol este folosit pentru a indica informații suplimentare sau note importante.

2. Conținutul pachetului

- "Radio digital DR350"
- Unitate de alimentare
- Conexiune prin clemă
- Conexiune cu șuruburi
- Ghid de antenă albă
- Ghid antenă neagră
- Ghid rapid

3. Note de siguranță

- Produsul este destinat exclusiv utilizării private, necomerciale.
- Protejați produsul de murdărie, umiditate și supraîncălzire și utilizați-l numai în încăperi uscate.
- Ca și în cazul tuturor dispozitivelor electrice, acest dispozitiv nu trebuie ținut la îndemâna copiilor.
- Copiii nu au voie să se joace cu dispozitivul. Copiii nu pot curăța produsul fără supraveghere.
- Nu scăpați produsul și nu-l expuneți la șocuri majore.
- Nu utilizați produsul în afara limitelor de putere indicate în specificații.

- Nu lăsați materialul de ambalare la îndemâna copiilor din cauza riscului de sufocare.
- Aruncați imediat materialul de ambalaj conform reglementărilor locale aplicabile. Nu modificați dispozitivul în niciun fel. Procedând astfel, se anulează garanția.



Risc de electrocutare

- Nu deschideți dispozitivul și nu continuați să îl utilizați dacă este deteriorat.
- Nu utilizați produsul dacă adaptorul AC, cablul adaptor sau cablul de alimentare este deteriorat.
- Nu încercați să reparați sau să reparați singur dispozitivul. Lăsați orice lucrare de service în seama experților.

4. Instalare



Notă – Locul de instalare

Alegeți o poziție potrivită în acest scop. Radioul nu trebuie expus la surse de căldură sau umezeală (nu deasupra sau lângă o mașină de spălat vase/chiuveță).

Instalare cu clemă de fixare (Conexiune cu clemă)

- Atașați cleva de fixare în partea de sus a radioului folosind cele patru șuruburi furnizate. Aveți de ales între trei poziții de montare. (Fig. B)
- Pur și simplu fixați radioul cu cleva de prindere montată pe partea inferioară a dulapurilor de perete. Poți schimba oricând poziția de montare a radioului în acest fel.
- Poziția de instalare a radioului poate fi reglată în orice moment prin schimbarea poziției clemei de susținere.
- Verificați dacă radioul este bine atașat.



4.2 Montare cu sistem conector/placă de montaj (Conexiune cu șuruburi)

- Atașați placa de montare inclusă în partea inferioară a dulapurilor dvs. de perete folosind toate cele 5 șuruburi pentru lemn. (C)
- Montați radioul pe placa de montare astfel încât cei 4 pini să se fixeze ferm (fig. C, 1 și 2)
- Verificați dacă radioul este bine atașat.

Note generale despre utilizare

Note despre utilizare

- Când urmează să se facă o selecție între diferite butoane (cum ar fi **DA** sau **NU**), butonul selectat este evidențiat.
- În meniurile care oferă o varietate de opțiuni diferite (cum ar fi Egalizator, Actualizare și așa mai departe), opțiunea selectată în prezent este marcată [].

5.1 Navigare și comenzi

[VOLUME/SELECT/NAVIGATE] are două funcții diferite:



A) Meniu



- Rotiți [VOLUME/SELECT/NAVIGATE] pentru a selecta dintre elementele de meniu.
- Confirmați selecția apăsând [VOLUME/SELECT/NAVIGATE].

B) Ecran de redare



- Rotiți [VOLUME/SELECT/NAVIGATE] în ecranul de redare pentru a regla volumul radioului.
- Rotiți [VOLUME/SELECT/NAVIGATE] la stânga pentru a reduce volumul și la dreapta pentru a-l mări.

Nota

- În ecranul de redare, utilizați [] pentru a comuta între controlul volumului și lista de selecție a posturilor.
- Press [] to show the current input mode. If the station list is active, the info icon and the description 'station list' appears in the display. Turn [VOLUME/SELECT/NAVIGATE] to navigate through all the

Din meniu, reveniți la ecranul de redare apăsând [].
Apasa [] pentru a reveni la nivelul de meniu anterior.

5.2 Informații suplimentare

Apasa [] pentru a afișa informații suplimentare dependente de context. Informațiile afișate depind de modul de funcționare, precum și de postul curent. Tineți apăsat [] pentru a parcurge informațiile disponibile.

• Descriere

Indică postul de radio, programul curent, conținutul, subiectele etc..

• Genul programului/țara

• Fiabilitate/puterea semnalului

• Rata de biți

Rata de biți digitală curentă a stației în curs de recepție.

• Site-ul stației

• Informații despre stație

• Data de azi

• Artist

• Album

• Autor

Nota

- Cantitatea de informații afișate depinde de modul de afișare curent al ecranului de redare.

Modul de afișare al ecranului de redare

- Ecran împărțit (prezentare în miniatură, afișare mare a informațiilor despre stație)
- Prezentare de diapozitive cu subtitrări (informații despre post pe o singură linie)
- Prezentare de diapozitive pe ecran complet – nu sunt afișate informații

5.4 Pornire/oprire/standby

- Apasa [] pentru a porni sau opri radioul (standby).

Nota

- Pentru a opri complet radioul, deconectați-l de la sursa de alimentare.

5.5 Reglarea volumului

Rotiți [NAVIGATE/ENTER/VOLUME] (16) pentru a crește/reduce volumul.



6. Noțiuni de bază

6.1 Radio – Conectare și pornire

- Înainte de a porni radioul pentru prima dată, asigurați-vă că antena receptorului (21) de pe spatele radioului este dezambalată și că antena cablului flexibil este derulată. Conținutul pachetului include două ghidaje de cablu pentru fixarea antenei.
- Atașați ghidajele pentru cablu pe o suprafață dreaptă și curată și apoi fixați cablul antenei în ghidaje.

Conectați cablul de rețea la o priză de rețea instalată corespunzător și ușor accesibilă. Unitatea de alimentare este potrivită pentru tensiuni de rețea între 100 și 240 V și, astfel, este operabilă pe aproape orice rețea de curent alternativ. Vă rugăm să rețineți că poate fi necesar un adaptor specific țării. Puteți găsi o selecție de produse compatibile la www.hama.com.

Nota

- Conectați produsul la o priză care a fost aprobată pentru dispozitiv.
- Când utilizați o priză multiplă, asigurați-vă că puterea totală absorbită a tuturor dispozitivelor conectate nu depășește capacitatea maximă a acestuia.
- Priza electrică trebuie să fie întotdeauna ușor accesibilă.
- Dacă nu veți folosi produsul pentru o perioadă lungă de timp, deconectați-l de la rețea.

Odată ce produsul a fost conectat la rețea, are loc inițializarea. Radioul pornește.

După pornire, radioul este în modul standby și poate fi pornit cu ajutorul  butonului.

Nota

Când radioul este pornit, începe imediat să caute orice posturi DAB recepționabile. Vă rugăm să așteptați până când această căutare este finalizată. Odată ce căutarea este finalizată, începe redarea primului post din listă.

Configurare inițială/setări de limbă

La pornirea inițială, limba radioului este implicită engleză. Pentru a schimba limba, procedați după cum urmează:

- Apasa  pentru a accesa meniul de setări.
- Rotiți [VOLUME/SELECT/NAVIGATE] pentru a naviga la elementul de meniu „Setări sistem”.
- Confirmați selecția apăsând [VOLUME/SELECT/NAVIGATE].
- Rotiți [VOLUME/SELECT/NAVIGATE] pentru a ajunge la elementul de meniu „Limbă”. Confirmați selecția apăsând [VOLUME/SELECT/NAVIGATE].
- Rotiți [VOLUME/SELECT/NAVIGATE] pentru a selecta limba de sistem dorită.
- Confirmați selecția apăsând [VOLUME/SELECT/NAVIGATE].

7. Moduri de operare (FM/DAB&DAB+/AUX IN)

Acest dispozitiv este echipat cu un modul pentru recepția radio analogică prin VHF/FM și radio digital prin DAB/DAB+. Alternativ, poate reda sunetul primit la mufa sa audio de 3,5 mm.

Apasa  în mod repetat pentru a selecta sursa audio dorită.

8. Radio digital (DAB/DAB+)

8.1 Modul de afișare

Nota

Modul de afișare poate fi schimbat numai din ecranul de redare.

Dacă un post difuzează conținut de imagine (conținut de prezentare de diapozitive/SLS) în plus față de informații generale (RDS), puteți alege între trei moduri de afișare diferite în timpul redării. Apasa [VOLUME/SELECT/NAVIGATE] pentru a schimba modul de afișare.



8.2 Lista posturilor

Nota

Lista de posturi conține toate posturile găsite în timpul celei mai recente curse de căutare a posturilor. Calitatea recepției unui post depinde de diverși factori, inclusiv de condițiile meteorologice, locația radioului și orientarea antenei. Dacă o stație din lista de posturi nu poate fi recepționată, încercați să schimbați orientarea antenei sau să mutați radioul într-o altă locație. Dacă o stație nu poate fi recepționată, consultați secțiunea 8.4 pentru a afla cum să o eliminați din lista de posturi.

Dacă căutarea automată a posturilor a fost finalizată la pornirea inițială a radioului, nu este necesar să căutați alte posturi.



- Apasa  și alegeți elementul de meniu „Lista stații”.
- Apasa [**VOLUME/SELECT/NAVIGATE**] pentru a ajunge la lista de posturi curentă (sortată alfabetic).
- Roteste [**VOLUME/SELECT/NAVIGATE**] pentru a naviga prin listă.
- Apasa [**VOLUME/SELECT/NAVIGATE**] pentru a selecta postul dorit și a începe redarea.

8.3 Căutați/găsește toate stațiile

- Apasa  și navigați la elementul de meniu „Găsiți toate stațiile” pentru a iniția o nouă căutare a postului.
- Confirmați selecția apăsând [**VOLUME/SELECT/NAVIGATE**]. Vă rugăm să așteptați până când această căutare este finalizată.

8.4 Posturi inactive/curățarea listei de posturi

Posturile inactive care nu mai pot fi recepționate pot fi eliminate din listă.

- Pentru a face acest lucru, apăsați  și navigați la elementul de meniu „Stații inactive”.
- Confirmați selecția apăsând [**VOLUME/SELECT/NAVIGATE**].
- La verificarea de siguranță care urmează, selectați „Da” și confirmați apăsând [**VOLUME/SELECT/NAVIGATE**].
- Apasa  sau selectați „Nu” la verificarea de siguranță pentru a anula eliminarea stației.

Nota

Pentru a menține actualizată lista de posturi, vă recomandăm să actualizați periodic lista prin găsirea tuturor posturilor (vezi secțiunea 8.3).

8.5 Reglarea volumului/controlului intervalului dinamic (DRC)

Unele posturi de radio din rețea DAB acceptă o funcție de control al volumului care are efect activ în timpul redării. Dacă volumul crește brusc, DRC îl reduce automat. Dacă volumul devine brusc mai mic, DRC îl mărește automat. Același lucru se întâmplă atunci când redarea este brusc silențioasă. Radioul mărește din nou volumul.

DRC înalt: egalizarea totală a diferitelor volume. Compresia puternică poate reduce audio dinamica unei piese muzicale.

DRC jos: egalizarea parțială a diferitelor volume. Compresie mai subtilă, fără pierderi prea mari de dinamică.

DRC oprit: nicio egalizare.

Pentru a modifica setarea, procedați după cum urmează:

Nota

În mod implicit, reglarea volumului DRC este dezactivată.

- Apasa  și navigați la elementul de meniu „Ajustare volum”.
- Confirmați selecția apăsând [**VOLUME/SELECT/NAVIGATE**].
- Selectați opțiunea dorită și confirmați selecția apăsând [**VOLUME/SELECT/NAVIGATE**].



9. Radio analog (FM/VHF)

9.1 Setarea manuală a stației

Când efectuați manual setările postului, puteți defini singur frecvența dorită și puteți acorda posturi care au fost ignorate în timpul căutării automate a posturilor, deoarece semnalele lor erau prea slabe.

- În modul FM, apăsați [↔] pentru a comuta înainte și înapoi între controlul volumului și selectarea postului.
- Selectați elementul de meniu „Select station” și confirmați selecția apăsând [VOLUME/SELECT/NAVIGATE].
- Rotiți [VOLUME/SELECT/NAVIGATE] (stangă: -0.05 MHz / dreapta: +0.05 MHz) până când găsiți frecvența dorită. Așteptați o clipă până când începe redarea semnalului primit

Nota

După câteva secunde, radioul revine automat la modul de control al volumului. Dacă nu modificați setarea frecvenței, poate fi necesar să apăsați [↔] butonul din nou pentru a reveni la setarea stației.

9.2 Căutare automată a posturilor

Radioul poate căuta automat posturi. Acest proces caută întreaga gamă de frecvență a receptorului radio analogic. Radioul oprește căutarea și începe redarea când găsește un post.

- În modul FM, apăsați [↔] pentru a comuta înainte și înapoi între controlul volumului și selectarea postului.
- Selectați elementul de meniu „Select station” și confirmați selecția apăsând [VOLUME/SELECT/NAVIGATE].
- Rotiți [VOLUME/SELECT/NAVIGATE] (stanga: - 0.05 MHz/ dreapta: + 0.05 MHz), pentru a seta direcția dorită a scanării și apoi apăsați [VOLUME/SELECT/NAVIGATE] pentru a începe căutarea automată a postului.

Setare de căutare a stației

Setarea rulării de căutare vă permite să determinați dacă stațiile cu putere scăzută a semnalului trebuie luate în considerare în timpul rulării de căutare automată.

Procedați după cum urmează:

- Apăsați în mod repetat [⚙️] pentru a ajunge la elementul de meniu „Setări de căutare stație”.
- Confirmați selecția apăsând [VOLUME/SELECT/NAVIGATE].
- Pentru oprirea căutării numai la stațiile cu semnal puternic, selectați „Numai posturi puternice”. În caz contrar, căutarea se va opri la fiecare stație pentru care este primit un semnal.

Nota

În mod implicit, „Numai stațiile puternice” este activată.

9.3 Setari audio

Unele posturi de radio își transmit semnalele în calitate stereo. Acest radio folosește semnale stereo ca standard și optimizează redarea acestora.

Pentru unele posturi cu un semnal slab, calitatea poate fi ușor îmbunătățită prin redarea lor în mono. Puteți activa această funcție în meniu, iar radioul va comuta automat la recepția mono atunci când calitatea semnalului este slabă. Pentru a schimba această opțiune, procedați după cum urmează:

- Apăsați [⚙️] și navigați la elementul de meniu „Setări audio”.
- Selectați „Numai mono” și confirmați selecția apăsând [VOLUME/SELECT/NAVIGATE].



10. Aux in

Puteți utiliza intrarea audio analogică (mufa AUX IN) pentru a conecta dispozitive mobile (de exemplu, smartphone, tabletă, player MP3 etc.) la radio și pentru a reda fișierele audio folosind radioul.

- Apasați în mod repetat [M] pentru a activa Aux în modul de operare.
- Conectați dispozitivul mobil la intrarea audio (mufa AUX IN [18]) a radioului folosind un cablu audio de 3,5 mm (cablu jack).
- Porniți și controlați redarea audio utilizând comenzile dispozitivului terminal conectat

Nota

- Dacă redarea rămâne silențioasă chiar și atunci când setarea volumului de pe radio este foarte mare, încercați să creșteți setarea volumului pe dispozitivul terminal.
- Înainte de a schimba modulele, nu uitați să reduceți din nou setarea volumului radioului, deoarece setarea volumului pentru modul Aux este persistentă

11. Gestionarea favoritelor (FM/DAB&DAB+)

Radioul are șapte sloturi configurabile liber pentru salvarea posturilor favorite (8 până la 14) și o listă de memorie liber definibilă cu 30 de sloturi de memorie. Listele de favorite ale radiourilor analogice și digitale sunt independente unele de altele. Atât butoanele favorite de selectare rapidă, cât și lista de favorite sunt disponibile separat pentru FM și DAB/DAB+.

Nota

Butoanele de selectare rapidă de la 1 la 7 (8 la 14) corespund sloturilor de la 1 la 7 din lista mare de favorite.

11.1 Atribuirea butoanelor de selecție rapidă favorite (de la 8 la 14)

- Setati postul pe care doriți să îl salvați ca post presetat favorit.
- În timp ce stația rulează, apăsați și mențineți apăsat butonul de selectare rapidă pentru slotul căruia doriți să-l atribuiți până când [1] apare pe display.
- Afișajul arată „Program [1 to 7] salvat” pentru a confirma atribuirea.

Nota

Nu este posibil să ștergeți un post presetat. Puteți înlocui doar un post presetat cu un alt post și să îl suprascrieți pe postul precedent.

11.2 Reapelare favorite

Pentru a apela un post presetat, apăsați butonul de selectare rapidă corespunzător (8 la 14).

11.3 Completarea listei de favorite (de la 1 la 30)

- Setati postul pe care doriți să îl salvați ca post presetat favorit.
- În timp ce stația este în redare, apăsați și mențineți apăsat [] până când se deschide lista de favorite.
- Navigați la slotul pe care doriți să îl utilizați și confirmați selecția apăsând [VOLUME/SELECT/NAVIGATE].
- Afișajul arată [] și „Program [1 la 7] salvat” pentru a confirma atribuirea.

Nota

Nu este posibil să ștergeți un post presetat. Puteți înlocui doar un post presetat cu un alt post și să îl suprascrieți pe postul precedent.

11.4 Apelarea posturilor din lista de favorite (de la 1 la 30)

- Apasa [] pentru a accesa lista de favorite.
- Navigați la slotul pe care doriți să îl reapeleți și confirmați selecția apăsând [VOLUME/SELECT/NAVIGATE].

12. Cronometru de somn

Radioul are o funcție de cronometru, care trece radioul în modul standby după o perioadă de timp predefinită.

- Apasa [] și deschideți „Setări de sistem”.
- Selectați elementul de meniu „Sleep timer” și confirmați selecția apăsând [VOLUME/SELECT/NAVIGATE].
- Rotiți [VOLUME/SELECT/NAVIGATE] pentru a seta durata cronometrului.
- Confirmați setarea apăsând [VOLUME/SELECT/NAVIGATE].

13. Alarmă

Radioul vă permite să setați două ore de alarmă diferite.



13.1 Setări

- Apasa  și deschideți „Setări de sistem”.
- Selectați elementul de meniu „Ceas alarmă” și confirmați selecția apăsând [VOLUME/SELECT/NAVIGATE].
- Configurația alarmei 1 și a alarmei 2 este identică. Acestea permit salvarea independentă a două ore de alarmă. Selectați alarma 1 sau 2 și apoi efectuați următoarele setări cu ajutorul [VOLUME/SELECT/NAVIGATE]:

Repetă

- Alegeți când se va activa alarma:
- Oprit – Zilnic – O dată – În zilele lucrătoare – În weekend

Alarma

- Rotiți [VOLUME/SELECT/NAVIGATE] pentru a seta ora alarmei cifră cu cifră.
- Apasa [VOLUME/SELECT/NAVIGATE] pentru a confirma setarea fiecărei cifre și a trece la următoarea.

Sursa

- Setati dacă doriți să fiți trezit de un ton de alarmă (buzzer), DAB sau FM.

Durată

- Setati durata pentru care alarma va suna odată ce a fost atinsă ora alarmei.
- Dacă alarma nu este oprită, atunci radioul trece automat în modul standby după durata selectată.

Volum

- Setati volumul sunetului de alarmă.

Nota

Tonul de alarmă nu atinge imediat volumul setat. Acesta începe liniștit și apoi devine mai tare până ajunge la volumul setat.

13.2 Activați/dezactivați ceasul alarmă

- Apasa [VOLUME/SELECT/NAVIGATE] pentru a activa sau dezactiva ceasul cu alarmă.

13.3 Oprire alarma/amânare

- Când alarma se activează, apăsați  o dată pentru a opri alarma.
- Apasa [VOLUME/SELECT/NAVIGATE] pentru a activa modul de amânare.
- Alarma se oprește pentru intervalul de timp selectat (5/10/15/30 minute) înainte de a fi declanșată din nou.

13.4 Temporizator

Nota

Funcția de cronometru pentru ouă este disponibilă din versiunea software

Radioul este echipat cu un cronometru pentru ouă, care emite un ton de alarmă după ce a trecut o perioadă de timp predefinită.

- apăsa , selectează [Egg Timer] în setările sistemului și confirmați selecția apăsând [VOLUME/SELECT/NAVIGATE].



Rotiți [VOLUME/SELECT/NAVIGATE] pentru a selecta timpul dorit de numărătoare inversă (0–99 minute).

- Apasa [VOLUME/SELECT/NAVIGATE] pentru a afișa timpul rămas.
- După ce intervalul de timp a trecut, apăsați [POWER] sau [BACK] pentru a opri sunetul de alarmă. În caz contrar, alarma se va opri automat după 30 de minute.
- Setati intervalul de timp la 0 minute pentru a opri cronometrul pentru ouă.



14. Setările sistemului

14.1 Egalizator



Egalizatorul vă permite să reglați sunetul radioului pentru a se potrivi preferințelor dvs. prin amplificarea sau reducerea cantității de bas sau înalte din sunet.

Puteți alege dintre profilurile preconfigurate, ajustate pentru a se potrivi cu o varietate de genuri muzicale sau puteți crea propriul profil personalizat.



Pentru a modifica setările egalizatorului, procedați după cum urmează:

- Apasa  și deschideți „Setări de sistem”.
- Selectați elementul de meniu „Egalizator” și confirmați selecția apăsând [VOLUME/SELECT/NAVIGATE].
- Rotiți [VOLUME/SELECT/NAVIGATE] pentru a selecta unul dintre profilurile preconfigurate. Dacă redarea a început deja când modificați aceste setări, puteți auzi imediat modificările audio.
- Confirmați setarea apăsând [VOLUME/SELECT/ NAVIGATE].

My EQ

- Apasa  și deschide „System settings”.
- Selectează meniul “My EQ setting” și confirmați selecția apăsând [VOLUME/SELECT/NAVIGATE].
- Aici puteți configura setările pentru frecvențele joase și înalte ale sunetului.
- Rotiți [VOLUME/SELECT/NAVIGATE] la stânga sau la dreapta pentru a modifica o valoare. Dacă se redă muzică în timp ce modificați aceste setări, veți auzi imediat modificările audio.
- Când ați terminat de configurat setările, apăsați [VOLUME/SELECT/NAVIGATE].
- Apasa  pentru a salva setările pentru profilul „My EQ”.
- Pentru a utiliza profilul nou creat, selectați opțiunea „My EQ” și confirmați apăsând [VOLUME/SELECT/ NAVIGATE].

14.2 Setarea orei

- Apasa  și deschideți „Setări de sistem”.
- Selectați elementul de meniu „Ceas” și confirmați selecția apăsând [VOLUME/SELECT/NAVIGATE].
- **Setări de oră și data**
- Rotiți [VOLUME/SELECT/NAVIGATE] pentru a seta ora și data cifră cu cifră.
- Apasa [VOLUME/SELECT/NAVIGATE] pentru a confirma setarea fiecărei cifre și a trece la următoarea.
- Apasa  pentru a salva setările.

Actualizare

Dacă este activată reglarea automată a orei și datei, dispozitivul primește informații despre ora și data de la post prin intermediul rețelei radio FM/DAB/DAB+. Acesta este cel mai bun mod de a vă asigura că ceasul va funcționa cu precizie și alarma se va declanșa la ora corectă, chiar și după întreruperile de curent.

De la toti – Informațiile despre timp sunt preluate din toate sursele disponibile.

De la radio digital – Informațiile despre oră sunt preluate numai de la stațiile DAB.

De la FM – Informațiile de timp sunt preluate numai din rețeaua radio analogică.

Fără actualizare – Nu sunt preluate informații despre oră (actualizare manuală).

Format

Alegeți între formatele de oră de 12 ore și 24 de ore.

Formatul datei

Alegeți între formatele de dată ZZ-LL-AAAA și LL-ZZ-AAAA.

14.3 Iluminat

Iluminarea de fundal poate fi configurată separat pentru fiecare mod de operare (mod redare, modul standby și modul amănare).

Procedați după cum urmează:

- Apasa  și deschideți „Setări de sistem”.
- Selectați elementul de meniu „Iluminare” și confirmați selecția apăsând [VOLUME/SELECT/NAVIGATE].

“Dimming”

Setați dacă afișajul trebuie oprit sau atenuat în timpul funcționării după ce a trecut o anumită perioadă de timp fără nicio intrare. Valoarea utilizată este cea setată pentru modul standby.

“Operatiune”

Setați nivelul de luminozitate al afișajului în timpul redării.

“Standby”

Setați nivelul de luminozitate al afișajului în modul de așteptare.

14.4 Limba

Pentru a schimba limba meniului radioului, procedați după cum urmează:

- Apasa  și deschideți „Setări de sistem”.
- Selectați elementul de meniu „Limbă” și confirmați selecția apăsând [VOLUME/SELECT/NAVIGATE].
- Selectați limba dorită și confirmați selecția apăsând [VOLUME/SELECT/NAVIGATE].

14.5 Setări din fabrică

Pentru a reseta radioul la setările implicite din fabrică, procedați după cum urmează:

- Apasa  și deschideți „Setări de sistem”.
- Selectați elementul de meniu „Setări din fabrică” și confirmați selecția apăsând [VOLUME/SELECT/NAVIGATE].
- Confirmați următoarea solicitare cu DA pentru a reseta radioul la setările implicite din fabrică. Toate setările făcute anterior sunt șterse.

Nota

- Resetarea la setările implicite din fabrică poate rezolva unele probleme și defecțiuni.
- Cu toate acestea, toate setările făcute anterior, cum ar fi presetările personalizate ale egalizatorului și favoritele, sunt șterse definitiv.

14.6 Versiune software

Pentru a verifica versiunea software-ului instalat în prezent pe radioul dvs., procedați după cum urmează:

- Apasa  și deschideți „Setări de sistem”.
- Selectați elementul de meniu „Versiune SW” și confirmați selecția apăsând [VOLUME/SELECT/NAVIGATE].

Nota

- Dacă aveți nevoie de ajutor din partea asistenței pentru clienți, vă rugăm să ne spuneți versiunea software-ului instalat în prezent.
- Multe probleme pot fi rezolvate prin actualizarea software-ului, astfel încât compararea versiunii dvs. de software cu cea mai recentă versiune disponibilă este primul pas în abordarea întrebării dvs.
- Puteți afla dacă actualizările sunt disponibile la www.hama.com folosind numărul articolului sau denumirea radioului dumneavoastră.
- Instrucțiunile privind actualizarea pot fi disponibile în secțiunea de descărcări a articolului.



15. Îngrijire și întreținere

- Curățați acest produs numai cu o cârpă ușor umedă, fără scame și nu utilizați agenți de curățare agresivi.
- Dacă nu utilizați produsul o perioadă lungă de timp, opriți dispozitivul și deconectați-l de la sursa de alimentare. Păstrați-l într-un loc curat și uscat, ferit de lumina directă a soarelui.

16. Excluderea de la garanție

Hama GmbH & Co. KG nu își asumă nicio responsabilitate și nu oferă nicio garanție pentru daune rezultate din instalarea/montarea necorespunzătoare, utilizarea necorespunzătoare a produsului sau din nerespectarea instrucțiunilor de utilizare și/sau a notelor de siguranță.

17. Service și suport

Vă rugăm să contactați Hama Product Consulting dacă aveți întrebări despre acest produs

Hotline: +49 9091 502-115 (germană/engleză)

Informații legate de siguranța pot fi găsite aici:

www.hama.com

18. Declarație de conformitate

 Prin prezenta, Hama GmbH & Co KG declară că echipamentul radio de tip [00054862, 00054864] este în conformitate cu Directiva 2014/53/UE.

Textul integral al declarației UE de conformitate este disponibil la următoarea adresă de internet:
www.hama.com -> 00054862, 00054864 -> Descărcări.



hama

Hama GmbH & Co KG
86652 Monheim/ Germany
www.hama.com

Service & Support

 www.hama.com

 +49 9091 502-0

DG

Software-ul Spotify este supus licențelor terțelor părți, găsite aici:
www.spotify.com/connect/third-party-licenses

Toate mărcile listate sunt mărci comerciale ale companiilor corespunzătoare. Cu excepția erorilor și a omisiunilor și sub rezerva modificărilor tehnice. Se aplică condițiile noastre generale de livrare și plată