

00054896
(DR36SBT)

00054231
(DR36SBT)

hama

Digital Radio

QUICK GUIDE

Digital Radio

KURZANLEITUNG

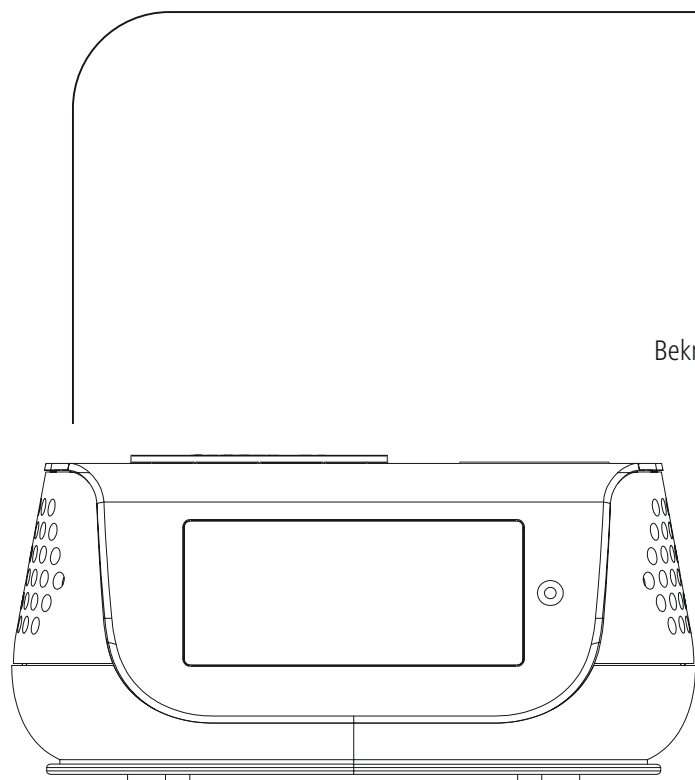

Quick Guide

GB

Kurzanleitung

D

Notice d'utilisation

F

Instrucciones breves

E

Краткое руководство

RUS

Istruzioni brevi

I

Beknopte bedieningsinstructies

NL

Σύντομες οδηγίες

GR

Krótką instrukcją obsługi

PL

Rövid útmutató

H

Stručný návod

CZ

Stručný návod

SK

Instruções resumidas

P

Kısa kullanım kılavuzu

TR

Instruțiuni scurte

RO

Snabbguide

S

Lyhyt ohje

FIN

Kort vejledning

DK

Kortveiledning

N

Technical Data

Technische Daten

Display	4.16" (97 x 42 mm) High contrast VA-Display
Speaker Lautsprecher	2" 2x2W (RMS)
Power Supply Stromversorgung	5 V \approx 3.0 A
Supported Languages Unterstützte Sprachen	English, German, Danish, Dutch, Finnish, French, Italian, Norwegian, Polish, Swedish, Turkish, Czech, Slovak
Packaging Content Verpackungsinhalt	Digitalradio, Power Supply, Quick Start Manual

Connectivity

Konnektivität

Bluetooth	Receiver (RX): 5.0
USB	Charge: 5V / 2.4A Update Port

Audio Connectors

Audio Anschlüsse

Outputs	Headphone 3.5mm
----------------	-----------------

Sources

Quellen

Presets

Favoriten

Sources Quellen		Presets Favoriten
DAB/DAB+ (174.928 - 239.2 MHz)	✓	30
FM (87.5 - 108 MHz)	✓	30







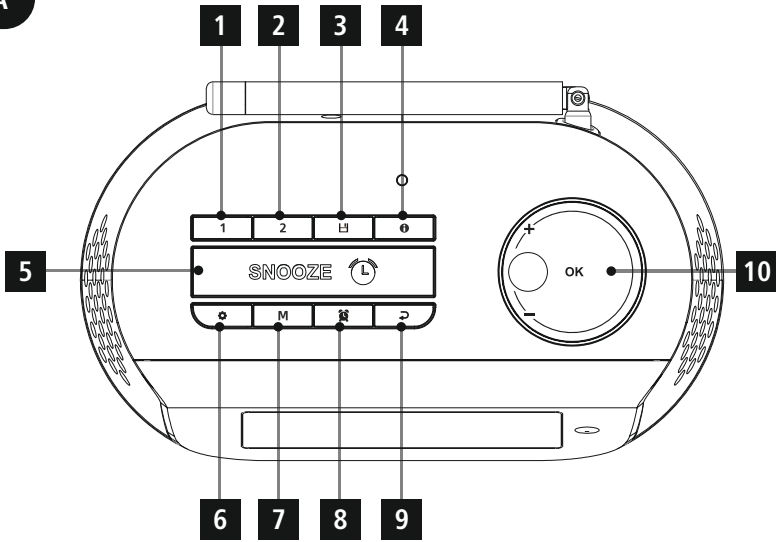
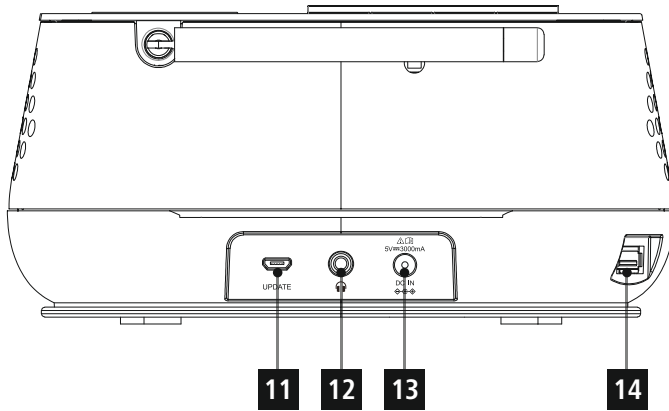

Further information and features are available on /

Weitere Informationen und Features finden Sie hier

www.hama.com -> 00054896, 00054231

A**B**

Controls and Displays

A: Radio Frontseite		
1	1	[PRESET 1] - button
2	2	[PRESET 2] - button
3		[PRESET] - button
4		[INFO] - button
5		[SNOOZE/SLEEP] - button
6		[MENU/SETTINGS] - button
7	M	[MODE] - button
8		[ALARM] - button
9		[BACK] - button
10	+ / OK / -	[+ / OK / -]

B: Radio Rückseite		
11	UPDATE	Update port
12		Headphone jack
13		Mains power supply
14		USB interface

Important note - Quick Guide:

- This is a quick guide to provide you with the most important basic information, such as safety warnings and how to get started using the product.
- For the sake of protecting the environment and saving valuable resources, Hama dispenses with a printed instruction manual and provides this only in the form of a PDF file available for download.
- The complete **instruction manual** is available at: www.hama.com -> **00054896, 00054231** -> **Downloads**
- Save the instruction manual to your computer's hard drive for future reference, or print it out if necessary.

1. Explanation of Warning Symbols and Notes

Risk of electric shock

This symbol indicates product parts energized with a dangerous voltage of sufficient magnitude to constitute a risk of electric shock.

Warning

This symbol is used to indicate safety instructions or to draw your attention to specific hazards and risks.

Note

This symbol is used to indicate additional information or important notes.

2. Package Contents

- DR36SBT digital radio
- Power supply unit
- Quick Guide

3. Safety Notes

- The product is intended for private, non-commercial use only.
- Do not use the product in areas where the use of electronic devices is not permitted.
- Protect the product from dirt, moisture and overheating and use it in dry rooms only.
- As with all electrical devices, this device should be kept out of the reach of children.
- Do not drop the product and do not expose it to any major shocks.
- Do not operate the product outside the power limits given in the specifications.
- Keep the packaging material out of the reach of children due to the risk of suffocation.
- Dispose of packaging material immediately according to locally applicable regulations.
- Do not modify the device in any way. Doing so voids the warranty.
- Use the product for its intended purpose only.
- Do not use the product in the immediate vicinity of heaters or other heat sources or in direct sunlight.
- Do not use the product in moist environments and avoid splashes.
- Use the item only in moderate climatic conditions.

Risk of electric shock

- Do not open the device or continue to operate it if it becomes damaged.
- Do not use the product if the AC adapter, adapter cable or power cable is damaged.
- Do not attempt to service or repair the device yourself. Leave any service work to qualified experts.

4. General notes on use

4.1 Switch On / Off / Standby

- Press [+ / OK / -] (10) to switch on the radio.
- Press and hold [+ / OK / -] (10) for about 3 seconds to switch off the radio (standby).
- To completely switch off the device, disconnect it from the power supply.

4.2 Navigation and control

- After pressing a shortcut button, navigate through the menu items.
- Select among menu items by turning [+ / OK / -] (10).
- Confirm the selection by pressing [+ / OK / -] (10).

4.3 Volume adjustment

- You can turn the volume up (right) or down (left) by turning [+ / OK / -] (10) accordingly.

5. Getting started

Note – Optimising reception

Please note:

- Always pull the antenna out completely.
- We recommend you adjust the antenna vertically to ensure optimal reception.
- Try various different positions if necessary to get the best reception.

5.1 Switching on

Warning

- Only operate the product from a socket that has been approved for the device. The socket must be installed close to the product and must be easily accessible.
- Disconnect the product from the power supply using the On/Off switch – if this is not available, unplug the power cord from the socket.

- If using a multi-socket power strip, make sure that the total power consumption of all connected devices does not exceed the power strip's maximum throughput rating.
- If you will not be using the product for a prolonged period, disconnect it from mains power.

- Connect the power supply to the mains connection (13) on the back of the radio.
- Connect the network cable to a properly installed and easily accessible network socket.
- Wait until the radio has initialised fully.
- Press the **[+OK/-]** button (10) to switch the radio on.

Initial setup

When you switch the radio on for the first time, the **station search** is started automatically in DAB operating mode. English is the default language for the radio's menu structure.

Set up your desired language as described in

5.2 Language.

5.2 Language

At initial startup, the language of the radio defaults to English. To change the menu language of the radio, proceed as follows:

- Press **[⚙️]** (6) to access the settings menu.
- Use the navigation buttons (10) to navigate to the 'Settings' menu item.
- Use **[+OK/-]** (10) to navigate to the 'System' menu item.
- Confirm your selection by pressing **[+OK/-]** (10).
- Use **[+OK/-]** (10) to navigate to the 'Language' menu item. Confirm your selection by pressing **[+OK/-]** (10).
- Use the **[+OK/-]** (10) - button to select your desired system language.
- The language setting currently selected is marked with an asterisk (*).

Note



- You can choose from the following languages: English, Danish, French, German, Italian, Norwegian, Finnish, Swedish, Turkish, Polish, Slovak, Czech

6. Care and Maintenance

- Only clean this product with a slightly damp, lint-free cloth and do not use aggressive cleaning agents.
- If you do not use the product for a long time, turn off the device and disconnect it from the power supply. Store it in a clean, dry place out of direct sunlight.

7. Warranty Disclaimer

Hama GmbH & Co. KG assumes no liability and provides no warranty for damage resulting from improper installation/ mounting, improper use of the product or from failure to observe the operating instructions and/or safety notes.

8. Service and Support

Please contact Hama Product Consulting if you have any questions about this product.

Hotline: +49 9091 502-0 (German/English)

Further support information can be found here:
www.hama.com







The complete instruction manual is available at:
www.hama.com -> 00054896, 00054231 -> Downloads

9. Declaration of Conformity

CE Hereby, Hama GmbH & Co KG declares that the radio equipment type [00054896, 00054231] is in compliance with Directive 2014/53/EU. The full text of the EU declaration of conformity is available at the following internet address:
www.hama.com -> 00054896, 00054231 -> Downloads.

Frequency band(s)	Bluetooth: 2.402 – 2.480GHz
Maximum radio-frequency power transmitted	Bluetooth: 5dBm (EIRP)

Bedienungselemente und Anzeigen

A: Radio Frontseite		
1	1	[PRESET 1] - Taste
2	2	[PRESET 2] - Taste
3		[PRESET] - Taste
4		[INFO] - Taste
5		[SNOOZE/SLEEP] - Taste
6		[MENU/SETTINGS] - Taste
7	M	[MODE] - Taste
8		[ALARM] - Taste
9		[BACK] - Taste
10	+ / OK / -	[+ / OK / -]

B: Radio Rückseite		
11	UPDATE	Update Port
12		Kopfhörerbuchse
13		Netzzuleitung
14		USB Schnittstelle

Wichtiger Hinweis - Kurzanleitung:



- Dies ist eine Kurzanleitung, die Sie mit den wichtigsten Basis-Informationen wie Sicherheitshinweisen und der Inbetriebnahme Ihres Produktes versorgt.
- Aus Gründen des Umweltschutzes und der Einsparung wertvoller Rohstoffe verzichtet die Firma Hama auf eine gedruckte Langanleitung und bietet diese ausschließlich als PDF-Download an.
- Die vollständige **Langanleitung** ist unter der folgenden Internetadresse verfügbar:
www.hama.com -> 00054896, 00054231 -> Downloads
- Speichern Sie die Langanleitung zum Nachschlagen auf Ihrem Computer und drucken Sie diese nach Möglichkeit aus.

1. Erklärung von Warnsymbolen und Hinweisen

Gefahr eines elektrischen Schlages

Dieses Symbol weist auf eine Berührungsgefahr mit nicht isolierten Teilen des Produktes hin, die möglicherweise eine gefährliche Spannung von solcher Höhe führen, dass die Gefahr eines elektrischen Schlags besteht.

Warnung

Wird verwendet, um Sicherheitshinweise zu kennzeichnen oder um Aufmerksamkeit auf besondere Gefahren und Risiken zu lenken.

Hinweis

Wird verwendet, um zusätzlich Informationen oder wichtige Hinweise zu kennzeichnen.

2. Packungsinhalt

- Digitalradio DR36SBT
- Netzteil
- Kurzanleitung

3. Sicherheitshinweise

- Das Produkt ist für den privaten, nicht-gewerblichen Haushaltsgebrauch vorgesehen.
- Benutzen Sie das Produkt nicht in Bereichen, in denen elektronische Produkte nicht erlaubt sind.
- Schützen Sie das Produkt vor Schmutz, Feuchtigkeit und Überhitzung und verwenden Sie es nur in trockenen Räumen.
- Dieses Produkt gehört, wie alle elektrischen Produkte, nicht in Kinderhände!
- Lassen Sie das Produkt nicht fallen und setzen Sie es keinen heftigen Erschütterungen aus.
- Betreiben Sie das Produkt nicht außerhalb seiner in den technischen Daten angegebenen Leistungsgrenzen.
- Halten Sie Kinder unbedingt von dem Verpackungsmaterial fern, es besteht Erstickungsgefahr.
- Entsorgen Sie das Verpackungsmaterial sofort gemäß den örtlich gültigen Entsorgungsvorschriften.
- Nehmen Sie keine Veränderungen am Gerät vor. Dadurch verlieren sie jegliche Gewährleistungsansprüche.
- Verwenden Sie das Produkt ausschließlich für den dazu vorgesehenen Zweck.
- Betreiben Sie das Produkt nicht in unmittelbarer Nähe der Heizung, anderer Hitzequellen oder in direkter Sonneneinstrahlung.
- Verwenden Sie das Produkt nicht in einer feuchten Umgebung und vermeiden Sie Spritzwasser.
- Verwenden Sie den Artikel nur unter moderaten klimatischen Bedingungen.

Gefahr eines elektrischen Schlages

- Öffnen Sie das Produkt nicht und betreiben Sie es bei Beschädigungen nicht weiter.
- Verwenden Sie das Produkt nicht, wenn der AC-Adapter, das Adapterkabel oder die Netzleitung beschädigt sind.
- Versuchen Sie nicht, das Produkt selbst zu warten oder zu reparieren. Überlassen Sie jegliche Wartungsarbeit dem zuständigen Fachpersonal.

4. Allgemeine Hinweise zur Bedienung

4.1 Ein- / Ausschalten / Standby

- Drücken Sie **[+ / OK / -]** (10), um das Radio einzuschalten.
- Drücken Sie **[+ / OK / -]** (10) ca. 3 Sek. lang, um das Radio auszuschalten (Standby).
- Trennen Sie das Gerät von der Stromversorgung, um es vollständig auszuschalten.

4.2 Navigation und Steuerung

- Navigieren Sie nach Druck auf eine Kurzwahltaste durch die angebotenen Menüpunkte.
- Durch Drehen von **[+ / OK / -]** (10) wählen Sie einzelne Menüpunkte aus.
- Durch Drücken von **[+ / OK / -]** (10) bestätigen Sie die Auswahl.

4.3 Lautstärke anpassen

- Durch Drehen von **[+ / OK / -]** (10) wird die Lautstärke erhöht (rechts) oder reduziert (links).

5. Inbetriebnahme

Hinweis – Empfang optimieren

Beachten Sie:

- Ziehen Sie die Antenne immer vollständig aus.
- Für einen optimalen Empfang empfehlen wir die Antenne vertikal auszurichten.
- Gegebenenfalls sollten Sie verschiedene Standorte testen, um den bestmöglichen Empfang zu erreichen.

5.1 Einschalten

Warnung

- Betreiben Sie das Produkt nur an einer dafür zugelassenen Steckdose. Die Steckdose muss in der Nähe des Produktes angebracht und leicht zugänglich sein.
- Trennen Sie das Produkt mittels des Ein-/Ausschalters vom Netz – wenn dieser nicht vorhanden ist, ziehen Sie die Netzleitung aus der Steckdose.

- Achten Sie bei Mehrfachsteckdosen darauf, dass die angeschlossenen Verbraucher die zulässige Gesamtleistungsaufnahme nicht überschreiten.
- Trennen Sie das Produkt vom Netz, wenn Sie es längere Zeit nicht benutzen.

- Schließen Sie das Netzteil an der Netzzuleitung (13) auf der Rückseite des Radioweckers an.
- Verbinden Sie das Netzkabel mit einer ordnungsgemäß installierten und leicht zugänglichen Netzsteckdose.
- Warten Sie, bis die Initialisierung des Radios abgeschlossen ist.
- Drücken Sie die **[+OK/-]** (10), um das Radio einzuschalten.

Ersteinrichtung

Beim ersten Start wird automatisch der **Sendersuchlauf** im Betriebsmodus DAB gestartet. Standardmäßig startet das Radio mit englischer Menüführung.

Die gewünschte Sprache können Sie wie in **5.2 Sprache** beschrieben einstellen.

5.2 Sprache

Bei Erstinbetriebnahme ist als Standardsprache des Radios Englisch eingestellt. Um die eingestellte Menüsprache des Radios zu ändern, gehen Sie wie folgt vor:

- Drücken Sie **[⚙]** (6), um in das Einstellungsmenü zu gelangen.
- Navigieren Sie mit Hilfe von **[+OK/-]** (10) zum Menüpunkt „Settings“.
- Bestätigen Sie die Auswahl durch Drücken von **[+OK/-]** (10).
- Navigieren Sie mit Hilfe von **[+OK/-]** (10) zum Menüpunkt „Language“. Bestätigen Sie die Auswahl durch Drücken von **[+OK/-]** (10).
- Wählen Sie mit Hilfe von **[+OK/-]** (10) Ihre gewünschte Systemsprache aus.
- Die aktuell gewählte Spracheinstellung wird mit * gekennzeichnet.

Hinweis

- Folgende Sprachen stehen zur Auswahl:
Englisch, Dänisch, Französisch, Deutsch, Italienisch, Norwegisch, Finnisch, Schwedisch, Türkisch, Polnisch, Slowakisch, Tschechisch



- Sollten Sie das Produkt längere Zeit nicht nutzen, schalten Sie das Gerät aus und trennen es von der Stromversorgung. Lagern Sie es an einem sauberen, trockenen Ort ohne direkte Sonneneinstrahlung.

7. Haftungsausschluss

Die Hama GmbH & Co. KG übernimmt keinerlei Haftung oder Gewährleistung für Schäden, die aus unsachgemäßer Installation, Montage und unsachgemäßem Gebrauch des Produktes oder einer Nichtbeachtung der Bedienungsanleitung und/oder der Sicherheitshinweise resultieren.

8. Service und Support

Bitte wenden Sie sich bei Fragen zum Produkt gerne an die Hama-Produktberatung.

Hotline: +49 9091 502-0 (Deu/Eng)

Weitere Supportinformationen finden sie hier:

www.hama.com

Die vollständige Langanleitung ist unter der folgenden Internetadresse verfügbar:

www.hama.com -> 00054896, 00054231 -> Downloads

9. Konformitätserklärung

CE Hiermit erklärt die Hama GmbH & Co KG, dass der Funkanlagentyp [00054896, 00054231] der Richtlinie 2014/53/EU entspricht. Der vollständige Text der EU-Konformitätserklärung ist unter der folgenden Internetadresse verfügbar:



www.hama.com -> 00054896, 00054231 -> Downloads.

Frequenzband	Bluetooth: 2.402 – 2.480GHz
Abgestrahlte maximale Sendeleistung	Bluetooth: 5dBm (EIRP)

6. Wartung und Pflege

- Reinigen Sie dieses Produkt nur mit einem fusselfreien, leicht feuchten Tuch und verwenden Sie keine aggressiven Reiniger.

Éléments de commande et d'affichage

A: Radio Frontseite		
1	1	Touche [PRESET 1]
2	2	Touche [PRESET 2]
3		Touche [PRESET]
4		Touche [INFO]
5		Touche [SNOOZE/SLEEP]
6		Touche [MENU/SETTINGS]
7	M	Touche [MODE]
8		Touche [ALARM]
9		Touche [BACK]
10	+ / OK / -	[+ / OK / -]

B: Radio Rückseite		
11	UPDATE	Port de mise à jour
12		Prise des écouteurs
13		Alimentation électrique
14		Interface USB

Remarque importante - Notice d'utilisation:

- Ceci est un mode d'emploi abrégé : il vous fournit des informations de base essentielles, par ex. des consignes de sécurité et des informations concernant la mise en service de votre produit.
- Pour des raisons écologiques et afin d'économiser de précieuses matières premières, l'entreprise Hama renonce à imprimer la version longue du mode d'emploi et propose ce dernier uniquement en téléchargement au format PDF.
- La **version intégrale du mode d'emploi** est disponible à l'adresse Internet suivante : **www.hama.com -> 00054896, 00054231 -> Downloads**
- Enregistrez cette version longue sur votre ordinateur pour la consulter ultérieurement et imprimez-la, dans la mesure du possible.

1. Explication des symboles d'avertissement et des remarques

Risque d'électrocution



Ce symbole indique un risque de contact avec des parties non isolées du produit susceptibles de conduire un courant électrique capable de provoquer un risque d'électrocution.

Avertissement



Ce symbole est utilisé pour indiquer des consignes de sécurité ou pour attirer votre attention sur des dangers et des risques particuliers.

Remarque



Ce symbole est utilisé pour indiquer des informations supplémentaires ou des remarques importantes.

2. Contenu de l'emballage

- Radio numérique DR36SBT
- Bloc secteur
- Notice d'utilisation

3. Consignes de sécurité

- Ce produit est destiné à un usage domestique non commercial.
- N'utilisez pas le produit dans les zones dans lesquelles l'utilisation d'appareils électroniques est interdite.
- Protégez-le de toute saleté, humidité, surchauffe et utilisez-le uniquement dans des locaux secs.
- Cet appareil, comme tout appareil électrique, doit être tenu hors de portée des enfants.
- Protégez-le des secousses violentes et évitez tout choc ou toute chute.
- N'utilisez pas le produit au delà des indications mentionnées dans les caractéristiques techniques.
- Tenez les emballages d'appareils hors de portée des enfants, risque d'étouffement.
- Recyclez les matériaux d'emballage conformément aux prescriptions locales en vigueur.
- N'apportez aucune modification à l'appareil. Des modifications vous feraient perdre vos droits de garantie.
- Utilisez le produit exclusivement conformément à sa destination.
- N'utilisez pas le produit à proximité immédiate d'un chauffage, d'autres sources de chaleur ou exposé aux rayons directs du soleil.
- N'utilisez pas le produit dans un environnement humide et évitez toute projection d'eau.
- Utilisez l'article uniquement dans des conditions climatiques modérées.

Risque d'électrocution



- Ne tentez pas d'ouvrir l'appareil et cessez de l'utiliser en cas de détérioration.
- Cessez de l'utiliser en cas de détérioration de l'adaptateur CA, du câble adaptateur ou du câble d'alimentation.
- Ne tentez pas de réparer l'appareil vous-même ni d'effectuer des travaux d'entretien. Faites appel à des techniciens qualifiés pour effectuer tous les travaux d'entretien.

4. Remarques générales concernant la commande

4.1 Mise sous/hors tension/Veille

- Appuyez sur la touche **[+OK/-]** (10) pour mettre la radio sous tension.
- Appuyez sur la touche **[+OK/-]** (10) pendant env. 3 sec. pour mettre la radio hors tension (veille).
- Coupez l'alimentation de l'appareil pour l'éteindre complètement.

4.2 Navigation et commande

- Après avoir appuyé sur une touche rapide, naviguez dans les entrées de menu proposées.
- En faisant pivoter **[+OK/-]** (10), vous sélectionnez les entrées du menu.
- En appuyant sur **[+OK/-]** (10), vous confirmerez votre sélection.

4.3 Réglage du volume

- Tournez le bouton **[+OK/-]** (10) pour augmenter (droite) ou réduire (gauche) le volume.

5. Mise en service

Remarque – Optimisation de la réception



Veillez noter :

- Déployez l'antenne entièrement.
- Nous vous recommandons de placer l'antenne à la verticale afin de garantir une réception optimale.
- Le cas échéant, testez différents endroits afin d'obtenir la meilleure réception possible.

5.1 Mise sous tension

Avertissement



- Branchez l'appareil uniquement à une prise de courant appropriée. La prise de courant doit être située à proximité de l'appareil et doit être facilement accessible.
- Coupez l'appareil du secteur à l'aide de l'interrupteur - débranchez la prise de courant en cas d'absence d'interrupteur.

- En cas de prises multiples, veillez à ce que les appareils consommateurs branchés ne dépassent pas la puissance absorbée totale admissible.
- Débranchez l'appareil si vous ne l'utilisez pas sur une période prolongée.

- Branchez le bloc secteur au cordon d'alimentation (13) au dos du radio-réveil.
- Branchez le cordon d'alimentation à une prise de courant conformément installée et facile d'accès.
- Attendez que l'initialisation de la radio soit terminée.
- Appuyez sur la touche **[+OK/-]** (10) pour mettre la radio sous tension.

Première configuration

Lors du premier démarrage, la **recherche de stations** est automatiquement lancée en mode DAB. La langue de gestion du menu par défaut de la radio est l'anglais. Réglez la langue de votre choix comme décrit dans le chapitre **5.2 Langue**.

5.2 Langue

L'anglais est la langue par défaut lors de la première mise en service. Procédez comme suit pour modifier la langue réglée pour le menu de la radio :

- Appuyez sur la touche  (6) afin d'ouvrir le menu de réglage.
- Naviguez vers l'entrée de menu « Settings » à l'aide de la touche **[+OK/-]** (10).
- Confirmez votre sélection en appuyant sur **[+OK/-]** (10).
- Naviguez vers l'entrée de menu « Language » à l'aide de la touche **[+OK/-]** (10). Confirmez votre sélection en appuyant sur **[+OK/-]** (10).
- Sélectionnez la langue de système souhaitée à l'aide des touches **[+OK/-]** (10).
- La langue sélectionnée apparaît avec un astérisque (*).

Remarque



- Les langues suivantes sont disponibles : Anglais, danois, français, allemand, italien, norvégien, finnois, suédois, turc, polonais, slovaque, tchèque

6. Nettoyage et entretien

- Nettoyez ce produit uniquement à l'aide d'un chiffon non pelucheux légèrement humide ; évitez tout détergent agressif.
- Débranchez l'adaptateur CA de la source de courant si vous ne comptez pas utiliser l'appareil pendant un certain temps. Entrez-le dans un local sec, propre et protégé des rayons directs du soleil.

7. Exclusion de garantie

La société Hama GmbH & Co KG décline toute responsabilité en cas de dommages provoqués par une installation, un montage ou une utilisation non conformes du produit ou encore provoqués par un non respect des consignes du mode d'emploi et/ou des consignes de sécurité.

8. Service et assistance

En cas de question concernant le produit, veuillez vous adresser au service de conseil produits de Hama.

Ligne téléphonique directe : +49 9091 502-0 (allemand/anglais)

Vous trouverez ici de plus amples informations concernant l'assistance : www.hama.com

La version intégrale du mode d'emploi est disponible à l'adresse Internet suivante : www.hama.com -> 00054896, 00054231 -> Downloads





9. Déclaration de conformité

CE Le soussigné, Hama GmbH & Co KG, déclare que l'équipement radioélectrique du type [00054896, 00054231] est conforme à la directive 2014/53/UE.

Le texte complet de la déclaration UE de conformité est disponible à l'adresse internet suivante : www.hama.com -> 00054896, 00054231 -> Downloads.

Bandes de fréquence	Bluetooth: 2.402 – 2.480GHz
Puissance de radiofréquence maximale	Bluetooth: 5dBm (EIRP)

Elementos de manejo e indicadores

A: Radio Frontseite		
1	1	Botón [PRESET 1]
2	2	Botón [PRESET 2]
3		Botón [PRESET]
4		Botón [INFO]
5		Botón [SNOOZE/SLEEP]
6		Botón [MENU/SETTINGS]
7	M	Botón [MODE]
8		Botón [ALARM]
9		Botón [BACK]
10	+ / OK / -	[+ / OK / -]

B: Radio Rückseite		
11	UPDATE	Puerto de actualización
12		Toma para auriculares
13		Cable de corriente
14		Puerto USB

Nota importante - Instrucciones breves:



- Éstas son unas instrucciones breves que le facilitan las informaciones básicas importantes, como las indicaciones de seguridad y la puesta en funcionamiento de su producto.
- Por motivos de protección medioambiental y para ahorrar valiosas materias primas, la empresa Hama prescinde de instrucciones de manejo impresas y ofrece éstas únicamente como descarga de PDF.
- Las **instrucciones completas** están disponibles en la siguiente dirección de Internet:
www.hama.com -> 00054896, 00054231 -> Downloads
- Guarde estas instrucciones completas en su ordenador para fines de consulta e imprimalas de ser posible.

1. Explicación de los símbolos de aviso y de las indicaciones

Peligro de sufrir una descarga eléctrica

Este símbolo hace referencia al peligro de contacto con partes no aisladas del producto que pueden conducir una tensión peligrosa de una intensidad tal que puede provocar una descarga eléctrica.

Aviso

Se utiliza para caracterizar las indicaciones de seguridad o para llamar la atención sobre peligros y riesgos especiales.

Nota

Se utiliza para caracterizar informaciones adicionales o indicaciones importantes.

2. Contenido del paquete

- Radio digital DR36SBT
- Fuente de alimentación
- Guía de inicio rápido

3. Instrucciones de seguridad

- El producto es para el uso doméstico privado, no comercial.
- No utilice el producto en áreas donde no se permitan aparatos electrónicos.
- Proteja el producto de la suciedad, la humedad, el calor excesivo y utilícelo sólo en recintos secos.
- Este producto, como todos los productos eléctricos, no debe estar en manos de los niños.
- No deje caer el producto ni lo someta a sacudidas fuertes.
- No opere el producto fuera de los límites de potencia indicados en los datos técnicos.
- Mantenga el material de embalaje fuera del alcance de los niños, existe peligro de asfixia.
- Deseche el material de embalaje en conformidad con las disposiciones locales sobre el desecho vigentes.
- No realice cambios en el aparato. Esto conllevaría la pérdida de todos los derechos de la garantía.
- Emplee el producto exclusivamente para la función para la que fue diseñado.
- No opere el producto en las inmediaciones de la calefacción, de otras fuentes de calor o bajo la radiación directa del sol.
- No utilice el producto en entornos húmedos y evite el contacto con las salpicaduras de agua.
- Utilice el artículo exclusivamente con condiciones climáticas moderadas.

Peligro de sufrir una descarga eléctrica

- No abra el producto y no lo siga operando de presentar deterioros.
- No utilice el producto si el adaptador de AC, el adaptador del cable o el cable eléctrico están dañados.
- No intente mantener o reparar el producto por cuenta propia. - Encomiende cualquier trabajo de mantenimiento al personal especializado competente.

4. Notas generales sobre el manejo

4.1. Encendido, apagado y standby

- Pulse la tecla [+ / OK / -] (10) para encender la radio.
- Pulse [+ / OK / -] (10) durante unos 3 segundos para apagar la radio (en espera).
- Desconecte el aparato de la alimentación de corriente para apagarlo totalmente.

4.2 Navegación y control

- Tras pulsar una tecla de marcación abreviada, navegue por las opciones de menú que se ofrecen.
- Girando [+ / OK / -] (10) puede seleccionar opciones individuales del menú.
- Durch Drücken von [+ / OK / -] (10) bestätigen Sie die Auswahl.

4.3 Regular el volumen

- Girando [+ / OK / -] (10) se aumenta (a la derecha) o disminuye (a la izquierda) el volumen.

5. Puesta en funcionamiento

Nota – Optimizar la recepción

Tenga en cuenta lo siguiente:

- Extraiga siempre la antena por completo.
- Para que la recepción sea óptima, le recomendamos orientar la antena verticalmente.
- Puede que deba probar diferentes ubicaciones para obtener la mejor recepción posible.

5.1 Encendido

Aviso

- Utilice el producto solo conectado a una toma de corriente autorizada. La toma de corriente debe estar colocada cerca del producto; asimismo, debe ser fácilmente accesible.
- Desconecte el producto de la red eléctrica mediante el interruptor de encendido y apagado (de no existir este, desconecte el cable de alimentación de la toma de corriente).

- Si dispone de tomas de corriente múltiples, asegúrese de que los aparatos eléctricos conectados no sobrepasen el consumo total de potencia admisible.
- Desconecte el producto de la red si no va a utilizarlo durante un tiempo prolongado.

- Conecte la fuente de alimentación al cable de alimentación (13) situado en el lado posterior del radiodespertador.
- Conecte el cable de corriente con una toma de corriente correctamente instalada y fácilmente accesible.
- Espere hasta que finalice la inicialización de la radio.
- Pulse el botón **[+ / OK / -]** (10) para encender la radio.

Configuración inicial

La primera vez que se enciende, la **búsqueda de emisora** se inicia automáticamente en el modo operativo DAB. La radio se inicia por defecto con la guía de menús en inglés. El idioma deseado puede ajustarse como se describe en el apartado **5.2 Idioma**.

5.2 Idioma

En la primera puesta en funcionamiento se ajusta el inglés como idioma estándar de la radio. Para cambiar el idioma del menú de la radio ajustado, proceda del siguiente modo:

- Pulse **[⚙]** (6) para acceder al menú de configuración.
- Utilice **[+ / OK / -]** (10) para navegar hasta el elemento de menú «Settings».
- Confirme la selección pulsando **[+ / OK / -]** (10).
- Utilice **[+ / OK / -]** (10) para navegar hasta el elemento de menú «Idioma». Confirme la selección pulsando **[+ / OK / -]** (10).
- Utilizando las teclas Sélectionnez la langue de système souhaitée à l'aide des touches **[+ / OK / -]** (10, seleccione el idioma de sistema que desee.
- El ajuste de idioma seleccionado actualmente se marca con *.

Nota



- Se dispone de los siguientes idiomas:
Inglés, danés, francés, alemán, italiano, noruego, finés, sueco, turco, polaco, eslovaco, checo

6. Mantenimiento y cuidado

- Limpie este producto sólo con un paño ligeramente humedecido que no deje pelusas y no utilice detergentes agresivos.
- Si no va a utilizar el producto durante un periodo prolongado de tiempo, apague el aparato y desconéctelo de la alimentación de corriente. Guárdelo en un lugar limpio y seco que no esté expuesto a la radiación directa del sol.

7. Exclusión de responsabilidad

Hama GmbH & Co KG no se responsabiliza ni concede garantía por los daños que surjan por una instalación, montaje o manejo incorrectos del producto o por la no observación de las instrucciones de manejo y/o de las instrucciones de seguridad.

8. Servicio y soporte

Si tiene que hacer alguna consulta sobre el producto, diríjase al asesoramiento de productos Hama.
Línea directa: +49 9091 502-0 (Alemán/Inglés)

Encontrar más información de soporte aquí:
www.hama.com







Las instrucciones completas están disponibles en la siguiente dirección de Internet:
www.hama.com -> 00054896, 00054231 -> Downloads

9. Declaración de conformidad

 Por la presente, Hama GmbH & Co KG, declara que el tipo de equipo radioeléctrico [00054896, 00054231] es conforme con la Directiva 2014/53/UE. El texto completo de la declaración UE de conformidad está disponible en la dirección Internet siguiente:
www.hama.com -> 00054896, 00054231 -> Downloads.

Banda o bandas de frecuencia	Bluetooth: 2.402 – 2.480GHz
Potencia máxima de radiofrecuencia	Bluetooth: 5dBm (EIRP)

Органы управления и индикации

A: Radio Frontseite		
1	1	Кнопка [PRESET 1]
2	2	Кнопка [PRESET 2]
3		Кнопка [PRESET]
4		Кнопка [INFO]
5		Кнопка [SNOOZE/SLEEP]
6		Кнопка [MENU/SETTINGS]
7	M	Кнопка [MODE]
8		Кнопка [ALARM]
9		Кнопка [BACK]
10	+ / OK / -	[+ / OK / -]

B: Radio Rückseite		
11	UPDATE	Порт для обновлений
12		Разъем для наушников
13		Сетевой кабель
14		Разъем USB

Важное примечание - Краткое руководство:

- В настоящем кратком руководстве приводятся основные сведения по технике безопасности и вводу в эксплуатацию устройства.
- Из соображений охраны окружающей среды и экономии ценных сырьевых ресурсов фирма Hama отказывается от использования печатных руководств и предлагает их исключительно для загрузки в формате PDF.
- С полным текстом **Руководства** можно ознакомиться здесь:
www.hama.com -> **00054896, 00054231** -> **Загрузка**
- Сохраните настоящее руководство по эксплуатации на компьютере для справок и при необходимости распечатайте его.

1. Предупредительные пиктограммы и инструкции

Опасность поражения электрическим током



Значок предупреждает об опасности поражения высоким напряжением в случае касания изолированных токоведущих деталей.

Внимание



Данным значком отмечены инструкции, несоблюдение которых может привести к опасной ситуации.

Примечание



Дополнительная или важная информация.

2. Комплект поставки

- Цифровое радио DR36SBT
- Блок питания
- Краткое руководство

3. Техника безопасности

- Изделие предназначено только для домашнего применения.
- Не применять в запретных зонах.
- Беречь от грязи, влаги и перегрева. Эксплуатировать только в сухих помещениях.
- Не давать детям!
- Не ронять. Беречь от сильных ударов.
- Соблюдать технические характеристики.
- Упаковку не давать детям: опасность асфиксии.
- Утилизировать упаковку в соответствии с местными нормами.
- Запрещается вносить изменения в конструкцию. В противном случае гарантийные обязательства аннулируются.
- Запрещается использовать не по назначению.
- Не эксплуатировать в непосредственной близости с нагревательными приборами, беречь от прямых солнечных лучей.
- Беречь от влаги и брызг.
- Используйте изделие только в умеренных климатических условиях.

Опасность поражения током



- Изделие не открывать. Запрещается эксплуатировать неисправное изделие.
- Запрещается эксплуатация при неисправном блоке питания или поврежденном кабеле питания.
- Запрещается самостоятельно выполнять техническое обслуживание или ремонт устройства.

Любые работы по техническому обслуживанию или ремонту разрешается выполнять только квалифицированному персоналу.

4. Общие указания по использованию

4.1. Включение/выключение/режим ожидания

- Нажмите **[+/OK/-]** (10), чтобы включить радиоприемник.
- Нажмите **[+/OK/-]** (10) и удерживайте около 3 секунд, чтобы выключить радиоприемник (режим ожидания).
- Для полного выключения отключите прибор от электропитания.

4.2. Навигация и управление

- Используйте кнопку быстрого выбора для навигации по предлагаемым пунктам меню.
- Поворачивая кнопку **[+/OK/-]** (10), вы можете выбирать пункты меню.
- Нажимая кнопку **[+/OK/-]** (10), вы можете подтвердить выбор.

4.3. Регулировка громкости

- Поворачивая кнопку **[+/OK/-]** (10) вправо, можно увеличивать громкость, а поворачивая ее влево — уменьшать.

5. Ввод в эксплуатацию

Примечание — оптимизация приема



Внимание!

- Всегда полностью раскладываете антенну.
- Для оптимального приема рекомендуется располагать антенну вертикально.
- При необходимости попробуйте установить антенну в разных местах для наилучшего приема сигнала.

5.1. Подключение

Предупреждение



- Для подключения изделия используйте только розетку, разрешенную для использования. Розетка должна располагаться вблизи изделия и быть легко доступна.
- Отсоедините изделие от сети с помощью переключателя при отсутствии напряжения в сети, отсоедините сетевую кабель от розетки.
- При наличии блока штепсельных розеток следите за тем, чтобы общая потребляемая мощность подключенных электроприборов не превышала допустимое значение.
- Отсоедините изделие от сети в случае, если вы его не используете в течение продолжительного времени.

- Присоедините блок питания с сетевым кабелем (13) к задней стороне радиобудильника.
- Подключите сетевой кабель к надлежащим образом подключенной и доступной розетке.
- Дождитесь окончания инициализации радио.
- Нажмите кнопку **[+ / OK / -]** (10) для включения радио.

Первичная настройка

При первом включении автоматически запускается **поиск радиостанций** в режиме DAB. По умолчанию при включении радио отображается меню на английском языке.

Необходимый язык можно выбрать по инструкции в разделе **5.2. Язык**.

5.2 Язык

При первом вводе в эксплуатацию по умолчанию настроен английский язык интерфейса. Порядок изменения языка меню радиоприемника:

- нажмите кнопку  (6), чтобы открыть меню настроек;
- С помощью кнопки **[+ / OK / -]** (10) перейдите к пункту меню «Settings».
- чтобы применить настройку, нажмите кнопку **[+ / OK / -]** (10).
- С помощью кнопки **[+ / OK / -]** (10) перейдите к пункту меню «Язык». Чтобы применить настройку, нажмите кнопку **[+ / OK / -]** (10).
- С помощью кнопки **[+ / OK / -]** (10) выберите предпочтительный язык системы.
- выбранный язык отмечен символом «*».

Примечание



- На выбор доступны следующие языки: Английский, датский, французский, немецкий, итальянский, норвежский, финский, шведский, турецкий, польский, словацкий, чешский

6. Уход и техобслуживание

- Чистку изделия производить только безворсовой слегка влажной салфеткой. Запрещается применять агрессивные чистящие средства.
- Если изделие не используется на протяжении долгого времени, выключите его и отключите от сети. Храните его в чистом сухом месте, недоступном для прямого солнечного излучения.

7. Отказ от гарантийных обязательств

Компания Hama GmbH & Co. KG не несет ответственность за ущерб, возникший вследствие неправильного монтажа, подключения и использования изделия не по назначению, а также вследствие несоблюдения инструкции по эксплуатации и техники безопасности.

8. Отдел техобслуживания

По вопросам ремонта или замены неисправных изделий обращайтесь к продавцу или в сервисную службу компании Hama.

Горячая линия отдела техобслуживания:
+49 9091 502-0 (немецкий, английский)

Подробнее смотрите здесь: www.hama.com

С полным текстом Руководства можно ознакомиться здесь: www.hama.com -> 00054896, 00054231 -> Загрузка



9. Декларация производителя

 Настоящая компания Hama GmbH & Co KG заявляет, что радиооборудование типа [00054896, 00054231] отвечает требованиям директивы 2014/53/ЕС. С полным текстом декларации о соответствии требованиям ЕС можно ознакомиться здесь:

www.hama.com -> 00054896, 00054231 -> Downloads.

Диапазон	Bluetooth: 2.402 – 2.480GHz
Максимальная излучаемая мощность	Bluetooth: 5dBm (EIRP)

Elementi di comando e indicazioni

A: Radio Frontseite		
1	1	Tasto [PRESET 1]
2	2	Tasto [PRESET 2]
3		Tasto [PRESET]
4		Tasto [INFO]
5		Tasto [SNOOZE/SLEEP]
6		Tasto [MENU/SETTINGS]
7	M	Tasto [MODE]
8		Tasto [ALARM]
9		Tasto [BACK]
10	+ / OK / -	[+ / OK / -]

B: Radio Rückseite		
11	UPDATE	Porta per aggiornamenti
12		Presa cuffie
13		Cavo di alimentazione
14		Interfaccia USB

Avvertenza importante - Istruzioni brevi:



- Queste istruzioni brevi forniscono informazioni di base importanti come le avvertenze di sicurezza e la messa in esercizio del proprio prodotto.
- Per ragioni di tutela ambientale e per il risparmio di preziose materie prime, l'azienda Hama ha deciso di non stampare le istruzioni per l'uso e le mette a disposizione esclusivamente in formato PDF da scaricare.
- **Le istruzioni sono** reperibili all'indirizzo internet riportato qui di seguito:
www.hama.com -> **00054896, 00054231** -> **Downloads**
- Salvare queste istruzioni complete per l'uso sul computer per una successiva consultazione ed eventualmente stamparle.

1. Spiegazione dei simboli di avvertimento e delle indicazioni

Pericolo dovuto a scossa elettrica

Questo simbolo indica un pericolo dovuto al contatto con parti non isolate del prodotto che potrebbero provocare una tensione pericolosa di entità tale da generare il pericolo di una scossa elettrica.

Attenzione

Viene utilizzato per contrassegnare le indicazioni di sicurezza oppure per rivolgere l'attenzione verso particolari rischi e pericoli.

Nota

Viene utilizzato per contrassegnare informazioni supplementari o indicazioni importanti.

2. Contenuto della confezione

- Radio digitale DR36SBT
- Alimentatore
- Istruzioni brevi

3. Indicazioni di sicurezza:

- Il prodotto è concepito per l'uso domestico privato, non commerciale.
- Non utilizzare il prodotto in zone in cui non sono ammesse le apparecchiature elettroniche.
- Proteggere il prodotto da sporcizia, umidità e surriscaldamento e utilizzarlo soltanto in ambienti asciutti.
- Tenere questo apparecchio, come tutte le apparecchiature elettriche, fuori dalla portata dei bambini!
- Non fare cadere il prodotto e non sottoporlo a forti scossoni!
- Non mettere in esercizio il prodotto al di fuori dei suoi limiti di rendimento indicati nei dati tecnici.
- Tenere l'imballo fuori dalla portata dei bambini, pericolo di soffocamento!
- Smaltire immediatamente il materiale d'imballaggio attenendosi alle prescrizioni locali vigenti.
- Non apportare modifiche all'apparecchio per evitare di perdere i diritti di garanzia.
- Utilizzare il prodotto esclusivamente per lo scopo previsto.
- Evitare di mettere in esercizio il prodotto in prossimità di riscaldamento, altre fonti di calore o la luce diretta del sole.
- Non usare il prodotto in ambienti umidi ed evitare il contatto con gli spruzzi.
- Utilizzare l'articolo solo nelle condizioni climatiche esistenti al momento.

Pericolo dovuto a scossa elettrica

- Non aprire il prodotto e non utilizzarlo più se danneggiato
- Non utilizzare il prodotto se l'adattatore AC, il cavo adattatore o il cavo di rete sono danneggiati.
- Non tentare di aggiustare o riparare l'apparecchio da soli. Fare eseguire qualsiasi lavoro di riparazione al personale specializzato competente.

4. Indicazioni generali di utilizzo

4.1 Accendere/ Spegner e / Standby

- Premere **[+OK/-]** (10), per accendere la radio.
- Premere per ca. 3 secondi **[+OK/-]** (10) per spegnere la radio (standby).
- Per spegnere completamente la radio, disconnetterla dalla presa elettrica.

4.2 Navigazione e comando

- Dopo aver premuto un tasto di scelta rapida, navigare attraverso le voci di menu proposte.
- Selezionare singole voci di menu ruotando **[+OK/-]** (10).
- Confermare la selezione premendo **[+OK/-]** (10).

4.3 Regolare il volume

- Ruotando **[+OK/-]** (10) si aumenta (a sinistra) o si riduce (a destra) il volume.

5. Messa in esercizio

Nota - Ottimizzare la ricezione

Si prega di notare:

- Estrarre sempre completamente l'antenna.
- Per una ricezione ottimale, consigliamo di orientare l'antenna in senso verticale.
- Se necessario, collocare la radio in postazioni diverse fino a ottenere la ricezione migliore.

5.1 Accendere

Attenzione

- Utilizzare il prodotto collegandolo ad una presa elettrica conforme. La presa elettrica deve trovarsi nelle vicinanze del prodotto ed essere facilmente accessibile.
- Scollegare il prodotto dalla rete elettrica tramite il pulsante di accensione/spengimento. Se non è disponibile, disconnettere il cavo di alimentazione dalla presa elettrica.

- Se si utilizzano prese multiple, prestare attenzione che le utenze collegate non superino l'assorbimento di potenza totale consentito.
- Scollegare il prodotto dalla rete elettrica in caso di inutilizzo prolungato.

- Collegare l'alimentatore alla presa (13) posta sul lato posteriore della radiosveglia.
- Collegare il cavo di rete a una presa elettrica installata correttamente e facilmente accessibile.
- Attendere fino all'avvenuta inizializzazione della radio.
- Per accendere la radio premere il tasto **[+OK/-]** (10).

Prima configurazione

Alla prima accensione della radio, viene avviata automaticamente la **ricerca delle emittenti** in modalità DAB. Come standard, la radio si avvia con il menu in inglese.

Scegliere la lingua desiderata seguendo le istruzioni descritte nel paragrafo **5.2 Lingua**.

5.2 Lingua

Con la prima messa in funzione viene impostato l'inglese come lingua standard della radio. Per modificare la lingua impostata prima della messa in funzione della radio, procedere come segue:

- Per entrare nel menu delle impostazioni, premere (6) .
- Navigare utilizzando **[+OK/-]** (10) fino alla voce "Settings" del menu.
- Confermare la selezione premendo **[+OK/-]** (10).
- Navigare utilizzando **[+OK/-]** (10) fino alla voce "Lingua" del menu. - Confermare la selezione premendo **[+OK/-]** (10).
- Selezionare la lingua desiderata utilizzando i tasto **[+OK/-]** (10).
- La selezione di lingua attuale è contrassegnata da *.

Nota



- Possono essere selezionate le lingue seguenti: Inglese, danese, francese, tedesco, italiano, norvegese, finlandese, svedese, turco, polacco, slovacco, ceco

6. Cura e manutenzione

- Pulire questo prodotto solo con un panno umido e che non lascia pelucchi e non utilizzare mai detersivi aggressivi.
- Se non si utilizza il prodotto per un lungo periodo di tempo, spegnere il dispositivo e scollegarlo dalla rete elettrica. Conservarlo. In un luogo pulito, asciutto e lontano dalla luce diretta del sole.

7. Esclusione di garanzia

Hama GmbH & Co.KG non si assume alcuna responsabilità per i danni derivati dal montaggio o l'utilizzo scorretto del prodotto, nonché dalla mancata osservanza delle istruzioni per l'uso e/o delle indicazioni di sicurezza.

8. Assistenza e supporto

In caso di domande sul prodotto, rivolgersi alla Consulenza prodotto Hama.

Hotline: +49 9091 502-0 (ted./ing.)

Ulteriori informazioni sul supporto sono disponibili qui: www.hama.com







Le istruzioni sono reperibili all'indirizzo internet riportato qui di seguito: www.hama.com -> 00054896, 00054231 -> Downloads

9. Dichiarazione di conformità

 Il fabbricante, Hama GmbH & Co KG, dichiara che il tipo di apparecchiatura radio [00054896, 00054231] è conforme alla direttiva 2014/53/UE. Il testo completo della dichiarazione di conformità UE è disponibile al seguente indirizzo Internet: www.hama.com -> 00054896, 00054231 -> Downloads.

Bande di frequenza	Bluetooth: 2.402 – 2.480GHz
Massima potenza a radiofrequenza trasmessa	Bluetooth: 5dBm (EIRP)

Bedieningselementen en indicaties

A: Radio Frontseite		
1	1	[PRESET 1] - toets
2	2	[PRESET 2] - toets
3		[PRESET] - toets
4		[INFO] - toets
5		[SNOOZE/SLEEP] - toets
6		[MENU/SETTINGS] - toets
7	M	[MODE] - toets
8		[ALARM] - toets
9		[BACK] - toets
10	+ / OK / -	[+ / OK / -]

B: Radio Rückseite		
11	UPDATE	Update-poort
12		Koptelefoon-aansluiting
13		Voedingskabel
14		USB-interface

Belangrijke aanwijzing - Beknopte bedieningsinstructies:



- Dit zijn beknopte bedieningsinstructies, waarin u de belangrijkste basisinformatie, zoals veiligheidsinstructies en de inbedrijfstelling van uw product, kunt lezen.
- In het kader van de milieubescherming en daarmee het besparen op waardevolle grondstoffen laat de firma Hama de uitvoerige bedieningsinstructies in drukvorm achterwege en biedt deze uitsluitend als PDF-download aan.
- De volledige **uitvoerige bedieningsinstructies** zijn onder het volgende internetadres ter beschikking:
www.hama.com -> 00054896, 00054231 -> Downloads
- Sla de uitvoerige bedieningsinstructies op uw computer op als naslagwerk voor op een later tijdstip en print deze naar mogelijkheid.

1. Verklaring van waarschuwingssymbolen en instructies

Gevaar voor een elektrische schok

Dit symbool duidt op gevaar bij aanraking van niet-geïsoleerde onderdelen van het product, welke mogelijk onder een zodanig gevaarlijke spanning staan, dat het gevaar voor een elektrische schok aanwezig is.

Waarschuwing

Wordt gebruikt voor veiligheidsinstructies of om de aandacht te trekken op bijzondere gevaren en risico's.

Aanwijzing

Wordt gebruikt voor extra informatie of belangrijke informatie.

2. Inhoud van de verpakking

- Digitale radio DR365BT
- Voedingsadapter
- Beknopte handleiding

3. Veiligheidsinstructies

- Het product is bedoeld voor het privé-, niet zakelijke, gebruik in huiselijke kring.
- Gebruik het product niet binnen omgevingen, waarin elektronische apparatuur niet is toegestaan.
- Toestel beschermen tegen vuil, vocht en oververhitting. Alleen in droge ruimtes opstellen.
- Dit product dient, zoals alle elektrische producten, buiten het bereik van kinderen te worden gehouden!
- Laat het product niet vallen en stel het niet bloot aan zware schokken of stoten.
- Gebruik het product niet buiten de in de technische gegevens vermelde vermogensgrenzen.
- Het verpakkingsmateriaal mag absoluut niet in handen van kinderen komen; verstikkingsgevaar.
- Het verpakkingsmateriaal direct en overeenkomstig de lokaal geldende afvoerschriften afvoeren.
- Wijzig niets aan het toestel. Daardoor vervalt elke aanspraak op garantie.
- Gebruik het product uitsluitend voor het doel waarvoor het gemaakt is.
- Gebruik het product niet in de onmiddellijke nabijheid van een verwarming of andere warmtebronnen en stel het niet bloot aan directe zonnestralen.
- Gebruik het product niet in een vochtige omgeving en voorkom spat- en spuitwater.
- Gebruik het artikel alleen onder gematigde klimatologische omstandigheden.

Gevaar voor een elektrische schok

- Open het product niet en gebruik het niet meer bij beschadigingen.
- Gebruik het product niet indien de AC-adapter, de adapterkabel of de voedingskabel is beschadigd.
- Probeer het product niet zelf te onderhouden of te repareren. Laat onderhouds- en reparatiewerkzaamheden door vakpersoneel uitvoeren.

4. Algemene instructies voor de bediening

4.1 In- en uitschakelen / Stand-by

- Druk op **[+OK/-]** (10) om de radio in te schakelen.
- Houd **[+OK/-]** (10) gedurende ca. 3 seconden ingedrukt om de radio uit te schakelen (stand-by).
- Trek de stekker uit het stopcontact om het apparaat volledig uit te schakelen.

4.2 Navigatie en regeling

- Druk op een sneltoets en navigeer door de beschikbare menu-items.
- Door te draaien aan **[+OK/-]** (10) selecteert u individuele menu-items.
- Door te drukken op **[+OK/-]** (10) bevestigt u de selectie.

4.3 Volume aanpassen

- Door **[+OK/-]** (10) te draaien wordt het volume verhoogd (rechtsom) of verlaagd (linksom).

5. Ingebruikname

Aanwijzing – Ontvangst optimaliseren

Let op het volgende:

- Trek de antenne er altijd volledig uit.
- Voor een optimale ontvangst adviseren wij de antenne verticaal te richten.
- Eventueel moet u verschillende locaties testen om de best mogelijke ontvangst te bereiken.

5.1 Inschakelen

Waarschuwing

- Sluit het product alleen aan op een daarvoor geschikt en intact stopcontact. Het stopcontact moet in de buurt van het product zijn aangebracht en goed bereikbaar zijn.
- Het product met behulp van de schakelaar in/uit van het net scheiden - indien er geen schakelaar is, trekt u de voedingskabel aan de stekker uit het stopcontact.
- Let erop dat bij meervoudige stopcontacten de aangesloten verbruikers niet het toegestane totale opgenomen vermogen overschrijden.

- Als u het product gedurende langere tijd niet gebruikt, haal dan de stekker uit het stopcontact.

- Sluit de voedingsadapter op het aansluitpunt (13) op de achterzijde van de wekkerradio aan.
- Sluit de voedingskabel aan op een veilig en eenvoudig bereikbaar stopcontact.
- Wacht tot de initialisatie van de radio voltooid is.
- Druk op de **[+OK/-]** -toets (10) om de radio in te schakelen.

Eerste configuratie

Wanneer de radio voor het eerst wordt aangezet, wordt automatisch **naar zenders gezocht** in de gebruiksmodus DAB. De radio start standaard met Engelstalige menu's. U kunt de gewenste taal instellen zoals in **5.2 Taal** wordt beschreven.

5.2 Taal

Bij de eerste inbedrijfstelling is als standaardtaal van de radio Engels ingesteld. Ga om de ingestelde menutaal van de radio te wijzigen als volgt te werk:

- Druk op  (6) om in het menu voor de instellingen terecht te komen.
- Navigeer met behulp van **[+OK/-]** (10) naar het menu-item „Settings“.
- Bevestig de selectie door op **[+OK/-]** (10) te drukken.
- Navigeer met behulp van **[+OK/-]** (10) naar het menu-item „Language“. Bevestig de selectie door op **[+OK/-]** (10) te drukken.
- Navigeer met behulp van **[+OK/-]** (10) de door u gewenste systeemtaal.
- De actueel geselecteerde instelling van de taal wordt met een * gemarkeerd.

Aanwijzing



- De hieronder vermelde talen zijn ter beschikking: Engels, Deens, Frans, Duits, Italiaans, Noors, Fins, Zweeds, Turks, Pools, Slowaaks, Tsjechisch

6. Onderhoud en verzorging

- Reinig dit product alleen met een pluisvrije, iets vochtige doek en gebruik geen agressieve reinigers.
- Indien u het product gedurende langere tijd niet gebruikt, dan schakelt u het toestel uit en trekt de stekker uit het stopcontact. Berg het toestel op een schone, droge plaats op alwaar het niet aan directe zonnestraling wordt blootgesteld.

7. Uitsluiting van garantie en aansprakelijkheid

Hama GmbH & Co KG aanvaardt geen enkele aansprakelijkheid of garantieclaims voor schade of gevolgschade, welke door ondeskundige installatie, montage en ondeskundig gebruik van het product ontstaan of het resultaat zijn van het niet in acht nemen van de bedieningsinstructies en/of veiligheidsinstructies.

8. Service en support

Neem bij vragen over het product contact op met de afdeling Productadvies van HAMA.

Hotline: +49 9091 502-0 (Duits/Engels)

Meer support-informatie vindt u hier:

www.hama.com

De volledige uitvoerige bedieningsinstructies zijn onder het volgende internetadres ter beschikking:

www.hama.com -> 00054896, 00054231 -> Downloads

9. Conformiteitsverklaring

 Hierbij verklaar ik, Hama GmbH & Co KG, dat het type radioapparatuur [00054896, 00054231] conform is met Richtlijn 2014/53/EU. De volledige tekst van de EU-conformiteitsverklaring kan worden geraadpleegd op het volgende internetadres:

www.hama.com -> 00054896, 00054231 -> Downloads.

Frequentieband(en)	Bluetooth: 2.402 – 2.480GHz
Maximaal radiofrequent vermogen	Bluetooth: 5dBm (EIRP)

Στοιχεία χειρισμού και ενδείξεις

A: Radio Frontseite		
1	1	Πλήκτρο [PRESET 1]
2	2	Πλήκτρο [PRESET 2]
3		Πλήκτρο [PRESET]
4		Πλήκτρο [INFO]
5		Πλήκτρο [SNOOZE/SLEEP]
6		Πλήκτρο [MENU/SETTINGS]
7	M	Πλήκτρο [MODE]
8		Πλήκτρο [ALARM]
9		Πλήκτρο [BACK]
10	+ / OK / -	[+ / OK / -]

B: Radio Rückseite		
11	UPDATE	Υποδοχή ενημερώσεων
12		Υποδοχή ακουστικών
13		Καλώδιο τροφοδοσίας
14		Θύρα USB

Σημαντική υπόδειξη - Σύντομες οδηγίες:

- Το παρόν είναι ένας σύντομος οδηγός που σας παρέχει τις πιο σημαντικές πληροφορίες, όπως οδηγίες ασφαλείας και οδηγίες για την έναρξη χρήσης του προϊόντος.
- Για λόγους προστασίας του περιβάλλοντος και εξοικονόμησης πολύτιμων πρώτων υλών η εταιρεία Hama δεν παρέχει εκτυπωμένο αναλυτικό εγχειρίδιο και το προσφέρει αποκλειστικά ως αρχείο PDF για ηλεκτρονική λήψη.
- Το πλήρες **αναλυτικό εγχειρίδιο** είναι διαθέσιμο στην ακόλουθη ιστοσελίδα στο διαδίκτυο:
www.hama.com -> 00054896, 00054231 -> Downloads
- Αποθηκεύστε αυτό το αναλυτικό εγχειρίδιο στον υπολογιστή σας για μελλοντική αναφορά και εκτυπώστε το εφόσον είναι δυνατόν.

1. Επεξήγηση συμβόλων προειδοποίησης και υποδείξεων

Κίνδυνος ηλεκτροπληξίας



Αυτό το σύμβολο προειδοποιεί για κίνδυνο από επαφή με μη μονωμένα εξαρτήματα του προϊόντος, τα οποία μπορεί να φέρουν τόση τάση ώστε να προκληθεί ηλεκτροπληξία.

Προειδοποίηση



Χρησιμοποιείται για τη σήμανση υποδείξεων ασφαλείας ή για να επιστήση την προσοχή σε ιδιαίτερους κινδύνους.

Υπόδειξη



Χρησιμοποιείται για τη σήμανση επιπλέον πληροφοριών ή σημαντικών υποδείξεων.

2. Περιεχόμενα συσκευασίας

- Διαδικτυακό ραδιόφωνο DR36SBT
- Τροφοδοτικό
- Συνοπτικό εγχειρίδιο

3. Υποδείξεις ασφαλείας

- Η συσκευή προορίζεται για οικιακή χρήση και όχι για επαγγελματική.
- Μην χρησιμοποιείτε το προϊόν σε περιοχές όπου δεν επιτρέπονται ηλεκτρονικές συσκευές.
- Προστατεύετε τη συσκευή από βρομιά, υγρασία και υπερθέρμανση και χρησιμοποιείτε τη μόνο σε στεγνούς χώρους.
- Αυτή η συσκευή όπως και οι άλλες ηλεκτρικές συσκευές δεν είναι παιχνίδι για τα παιδιά!
- Η συσκευή δεν επιτρέπεται να πέφτει κάτω, ούτε και να δέχεται δυνατά χτυπήματα.
- Μην χρησιμοποιείτε τη συσκευή εκτός των ορίων απόδοσης που περιγράφονται στα τεχνικά χαρακτηριστικά.
- Τα παιδιά δεν επιτρέπεται να έρχονται σε επαφή με τα υλικά της συσκευασίας, υπάρχει κίνδυνος ασφυξίας.
- Απορρίψτε κατευθείαν τα υλικά συσκευασίας σύμφωνα με τους ισχύοντες τοπικούς κανονισμούς απόρριψης.
- Μην κάνετε μετατροπές στη συσκευή. Σε τέτοια περίπτωση η εγγύηση παύει να ισχύει.
- Το προϊόν πρέπει να χρησιμοποιείται αποκλειστικά για το σκοπό που προβλέπεται.
- Μην χρησιμοποιείτε το προϊόν κοντά σε καλοριφέρ, άλλες πηγές θερμότητας ή σε σημεία όπου δέχεται άμεση ηλιακή ακτινοβολία
- Μην χρησιμοποιείτε το προϊόν σε υγρό περιβάλλον και αποφεύγετε τις σταγόνες νερού.
- Χρησιμοποιήστε το προϊόν μόνο σε ήπιες κλιματικές συνθήκες.

Κίνδυνος ηλεκτροπληξίας



- Μην ανοίγετε τη συσκευή και μην τη χρησιμοποιείτε αν χαλάσει.
- Μην χρησιμοποιείτε τη συσκευή αν έχουν υποστεί ζημιά ο μετασχηματιστής, το καλώδιο του μετασχηματιστή ή το καλώδιο του ρεύματος.
- Μην επιχειρήσετε να συντηρήσετε ή να επισκευάσετε τη συσκευή εσείς οι ίδιοι. Οι εργασίες συντήρησης πρέπει να γίνονται από εξειδικευμένα άτομα.

4. Γενικές υποδείξεις για τον χειρισμό

4.1 Ενεργοποίηση/Απενεργοποίηση/Αναμονή

- Πατήστε το πλήκτρο **[+OK/-]** (10), για να ενεργοποιήσετε το ραδιόφωνο.
- Πατήστε το πλήκτρο **[+OK/-]** (10) για 3 δευτ. περίπου, για να απενεργοποιήσετε το ραδιόφωνο (κατάσταση αναμονής).
- Αποσυνδέστε τη συσκευή από την παροχή ρεύματος, για να την απενεργοποιήσετε εντελώς.

4.2 Πλοήγηση και χειρισμός

- Περιηγηθείτε στα παρεχόμενα στοιχεία μενού πατώντας ένα πλήκτρο συντόμευσης.
- Επιλέξτε επιμέρους στοιχεία του μενού περιστρέφοντας το πλήκτρο **[+OK/-]** (10).
- Επιβεβαιώστε την επιλογή πατώντας το πλήκτρο **[+OK/-]** (10).

4.3 Ρύθμιση έντασης ήχου

- Περιστρέψτε το πλήκτρο **[+OK/-]** (10) για να αυξήσετε (δεξιά) ή να μειώσετε (αριστερά) την ένταση ήχου.

5. Θέση σε λειτουργία

Υπόδειξη - Βελτιστοποίηση λήψης



Λάβετε υπόψη τα εξής:

- Πάντα να επεκτείνετε την κεραία πλήρως.
- Για ιδανική λήψη σας συνιστούμε να προσανατολίζετε την κεραία κατακόρυφα.
- Εάν είναι απαραίτητο, δοκιμάστε διαφορετικά σημεία, για να επιτύχετε την καλύτερη δυνατή λήψη.

5.1 Ενεργοποίηση

Προειδοποίηση



- Χρησιμοποιείτε το προϊόν αποκλειστικά και μόνο με μια κατάλληλη για τον σκοπό αυτό πρίζα. Η πρίζα πρέπει να βρίσκεται κοντά στο προϊόν και να είναι εύκολα προσβάσιμη.
- Αποσυνδέετε το προϊόν από το ρεύμα, χρησιμοποιώντας τον διακόπτη on/off. Αν δεν υπάρχει, αποσυνδέετε το τροφοδοτικό από την πρίζα.

- Εάν χρησιμοποιείτε πολύπριζο, προσέξτε, ώστε οι συνδεδεμένοι καταναλωτές να μην υπερβαίνουν την επιτρεπόμενη συνολική κατανάλωση ενέργειας.
- Αποσυνδέστε το προϊόν από το ρεύμα, όταν δεν το χρησιμοποιείτε για μεγάλο χρονικό διάστημα.

- Συνδέστε τον μετασχηματιστή στο καλώδιο τροφοδοσίας (13) στην πίσω πλευρά του ραδιοφώνου-ξυπητηριού.
- Συνδέστε το καλώδιο τροφοδοσίας σε μια πρίζα που έχει εγκατασταθεί σωστά και είναι εύκολα προσβάσιμη.
- Περιμένετε έως ότου να έχει ολοκληρωθεί η εκκίνηση του ραδιοφώνου.
- Πατήστε το πλήκτρο **[+/OK/-]** (10), για να ενεργοποιήσετε το ραδιόφωνο.

Πρώτη εγκατάσταση

Κατά την πρώτη εκκίνηση, ξεκινά αυτόματα η **διαδικασία αναζήτησης καναλιών** στον τρόπο λειτουργίας DAB. Το μενού του ραδιοφώνου έχει ρυθμιστεί εργοστασιακά να ανοίγει στην αγγλική γλώσσα.

Μπορείτε να επιλέξετε την επιθυμητή γλώσσα, όπως περιγράφεται στην ενότητα **5.2 Γλώσσα**.

5.2 Γλώσσα

Κατά την πρώτη χρήση το ραδιόφωνο έχει ως βασική γλώσσα τα Αγγλικά. Για να αλλάξετε τη ρυθμισμένη γλώσσα μενού του ραδιοφώνου, ακολουθήστε την εξής διαδικασία:

- Πατήστε το πλήκτρο **[⚙️]** (6), για να μεταβείτε στο μενού ρυθμίσεων.
- Μεταβείτε στο στοιχείο μενού „Settings” με το πλήκτρο **[+/OK/-]** (10).
- Επιβεβαιώστε την επιλογή σας πατώντας το πλήκτρο **[+/OK/-]** (10).
- Μεταβείτε στο στοιχείο μενού „Language” με το πλήκτρο **[+/OK/-]** (10). Επιβεβαιώστε την επιλογή σας πατώντας το πλήκτρο **[+/OK/-]** (10).
- Επιλέξτε την επιθυμητή γλώσσα συστήματος με τη βοήθεια των **[+/OK/-]** (10).
- Η τρέχουσα επιλεγμένη ρύθμιση γλώσσας επισημαίνεται με *.

Υπόδειξη



- Για επιλογή διατίθενται οι παρακάτω γλώσσες: αγγλικά, δανικά, γαλλικά, γερμανικά, ιταλικά, νορβηγικά, φινλανδικά, σουηδικά, τουρκικά, πολωνικά, σλοβακικά, τσεχικά

6. Συντήρηση και φροντίδα

- Καθαρίζετε αυτή τη συσκευή μόνο με ένα ελαφρώς βρεγμένο πανί χωρίς χνούδια και μην χρησιμοποιείτε καυστικά καθαριστικά.
- Αν πρόκειται να μη χρησιμοποιήσετε τη συσκευή για μεγάλο διάστημα απενεργοποιήστε την και αποσυνδέστε τη από το ηλεκτρικό ρεύμα. Φυλάσσετε τη σε καθαρό, ξηρό μέρος χωρίς κατευθείαν ηλιακή ακτινοβολία.

7. Απώλεια εγγύησης

Η εταιρεία Hama GmbH & Co KG δεν αναλαμβάνει καμία ευθύνη ή εγγύηση για ζημιές, οι οποίες προκύπτουν από λανθασμένη εγκατάσταση και συναρμολόγηση ή λανθασμένη χρήση του προϊόντος ή μη τήρηση των οδηγιών λειτουργίας και/ή των υποδείξεων ασφαλείας.

8. Σέρβις και υποστήριξη

Για ερωτήσεις σχετικά με το προϊόν απευθυνθείτε στην υπηρεσία εξυπηρέτησης πελατών της Hama.
Γραμμή υποστήριξης: +49 9091 502-0 (Γερμανικά/Αγγλικά)

Περισσότερες πληροφορίες υποστήριξης θα βρείτε στη διεύθυνση: www.hama.com

Το πλήρες αναλυτικό εγχειρίδιο είναι διαθέσιμο στην ακόλουθη ιστοσελίδα στο διαδίκτυο:
www.hama.com -> 00054896, 00054231 -> Downloads

9. Δήλωση συμμόρφωσης

CE Με την παρούσα ο/η Hama GmbH & Co KG, δηλώνει ότι ο ραδιοεξοπλισμός [00054896, 00054231] πληροί την οδηγία 2014/53/EE. Το πλήρες κείμενο της δήλωσης συμμόρφωσης ΕΕ διατίθεται στην ακόλουθη ιστοσελίδα στο διαδίκτυο:
www.hama.com -> 00054896, 00054231 -> Downloads.

Ζώνη συχνότητας	Bluetooth: 2.402 – 2.480GHz
Μέγιστη εκπεμπόμενη ισχύς	Bluetooth: 5dBm (EIRP)

Elementy obsługi i sygnalizacji

A: Radio Frontseite		
1	1	Przycisk [PRESET 1]
2	2	Przycisk [PRESET 2]
3		Przycisk [PRESET]
4		Przycisk [INFO]
5		Przycisk [SNOOZE/SLEEP]
6		Przycisk [MENU/SETTINGS]
7	M	Przycisk [MODE]
8		Przycisk [ALARM]
9		Przycisk [BACK]
10	+ / OK / -	[+ / OK / -]

B: Radio Rückseite		
11	UPDATE	Gniazdo aktualizacji
12		Gniazdo słuchawkowe
13		Zasilanie sieciowe
14		Port USB

Ważna wskazówka - Krótka instrukcja obsługi:



- Dokument ten jest krótką instrukcją obsługi zawierającą najistotniejsze podstawowe informacje dotyczące np. bezpiecznego użytkowania i uruchamiania produktu.
- Ze względu na ochronę środowiska i oszczędne gospodarowanie cennymi surowcami firma Hama rezygnuje z publikowania kompletnej instrukcji obsługi w formie drukowanej i udostępnia je wyłącznie jako pliki PDF do pobrania.
- Pełny tekst **kompletnej instrukcji obsługi** jest dostępny pod poniższym adresem internetowym:
www.hama.com -> 00054896, 00054231 -> Downloads
- Zapisać kompletną instrukcję obsługi na komputerze do późniejszego użytku i w razie potrzeby wydrukować ją.

1. Objaśnienie symboli ostrzegawczych i wskazówek

Ryzyko porażenia prądem elektrycznym

Symbol ten wskazuje niebezpieczeństwo dotknięcia nieizolowanych części produktu, którą mogą być pod napięciem grożącym porażeniem prądem elektrycznym.

Ostrzeżenie

Używane w celu zwrócenia uwagi na szczególnie niebezpieczeństwo lub ryzyko.

Wskazówki

Używane w celu zwrócenia uwagi na szczególnie przydatne informacje.

2. Zawartość opakowania

- Radio cyfrowe DR36SBT
- Zasilacz sieciowy
- Skrócona instrukcja obsługi

3. Wskazówki bezpieczeństwa

- Produkt jest przeznaczony do prywatnego, niekomercyjnego użytku domowego.
- Nie używać produktu w miejscach, gdzie nie jest dozwolone stosowanie urządzeń elektronicznych.
- Chronić produkt przed zanieczyszczeniem, wilgocią i przegrzaniem oraz stosować go tylko w suchych pomieszczeniach.
- Trzymać ten produkt, jak wszystkie urządzenia elektryczne, z dala od dzieci!
- Chronić produkt przed upadkiem i silnymi wstrząsami.
- Nie stosować produktu poza zakresem mocy podanym w danych technicznych.
- Materiały opakowaniowe trzymać koniecznie z dala od dzieci - istnieje niebezpieczeństwo uduszenia.
- Materiały opakowaniowe należy natychmiast poddać utylizacji zgodnie z obowiązującymi miejscowymi przepisami.
- Nie modyfikować urządzenia. Prowadzi to do utraty wszelkich roszczeń z tytułu gwarancji.
- Stosować produkt wyłącznie zgodnie z przewidzianym przeznaczeniem.
- Nie używać produktu w bezpośredniej bliskości ogrzewania, innych źródeł ciepła ani nie wystawiać go na bezpośrednie promieniowanie słoneczne.
- Nie stosować produktu w wilgotnym otoczeniu i chronić go przed bryzgami wody.
- Używać produktu wyłącznie w umiarkowanych warunkach klimatycznych.

Ryzyko porażenia prądem elektrycznym

- Nie otwierać produktu i nie używać go, gdy jest uszkodzony.
- Nie używać produktu, jeżeli zasilacz sieciowy, kabel zasilacza bądź przewód sieciowy są uszkodzone.
- Nie próbować samodzielnie naprawiać produktu. Prace serwisowe zlecać wykwalifikowanemu personelowi fachowemu.

4. Ogólne wskazówki dotyczące użytkowania

4.1 Włączanie/wyłączanie/tryb gotowości

- Nacisnąć przycisk [+/OK/-] (10), aby włączyć radio.
- Nacisnąć przycisk [+/OK/-] (10) na ok. 3 s, aby wyłączyć radio (standby).
- Odłączyć urządzenie od zasilania, aby całkowicie je wyłączyć.

4.2 Nawigacja i sterowanie

- Przechodzić przez dostępne punkty menu po wciśnięciu przycisku szybkiego wyboru.
- Poszczególne pozycje z menu wybiera się, obracając gałką [+/OK/-] (10).
- Potwierdzić wybór przyciskiem [+/OK/-] (10).

4.3 Regulacja głośności

- Odpowiednio przekręcając gałkę [+/OK/-] (10) można zwiększyć (w prawo) i zmniejszyć (w lewo) głośność.

5. Pierwsze kroki

Wskazówka – Należy zoptymalizować odbiór

Należy pamiętać:

- Zawsze całkowicie wyciągnąć antenę.
- Aby uzyskać optymalny odbiór, zalecamy ustawienie anteny pionowo.
- W razie potrzeby przetestować różne miejsca, aby uzyskać najlepszy możliwy odbiór.

5.1 Włączenie

Ostrzeżenie

- Podłączać produkt tylko do odpowiedniego gniazda wtykowego. Gniazdo wtykowe musi znajdować się w pobliżu produktu i być łatwo dostępne.
- Odłączać produkt od sieci za pomocą wyłącznika zasilania – jeżeli nie jest on na wyposażeniu, wyciągnąć przewód sieciowy z gniazda wtykowego.
- W przypadku wielu gniazd upewnić się, że podłączone odbiorniki nie przekraczają dopuszczalnego całkowitego zużycia energii.

- Odłączyć produkt od zasilania sieciowego, jeżeli nie jest używany przez dłuższy czas.

- Podłączyć zasilacz sieciowy do gniazda zasilania sieciowego (13) z tyłu radiobudzika.
- Podłączyć przewód sieciowy do prawidłowo zamontowanego i łatwo dostępnego gniazda sieciowego.
- Zaczekać, aż zakończy się uruchamianie radia.
- Wcisnąć przycisk **[+OK/-]** (10), aby włączyć radio.

Ustawienia początkowe

Po pierwszym włączeniu uruchamiane jest **automatycznie wyszukiwanie radiostacji** w trybie DAB. Radio włącza się standardowo z menu w języku angielskim.

Wybrany język można ustawić zgodnie z opisem w rozdziale **5.2 Język**.

5.2 Język

Po pierwszym uruchomieniu w urządzeniu jest ustawiony język angielski. Aby zmienić ustawiony fabrycznie język menu należy wykonać następujące czynności:

- Nacisnąć przycisk  (6), aby wejść do menu ustawień.
- Korzystając z przycisku **[+OK/-]** (10), przejść do punktu menu „Settings”.
- Potwierdzić wybór, naciskając przycisk **[+OK/-]** (10).
- Korzystając z przycisku **[+OK/-]** (10), przejść do punktu menu „Język”. Potwierdzić wybór, naciskając przycisk **[+OK/-]** (10).
- Wybrać za pomocą klawiszy do **[+OK/-]** (10) żądany język systemu.
- Aktualnie wybrane ustawienia języka są oznaczane *.

Wskazówki



- Dostępne są następujące języki:
Angielski, duński, francuski, niemiecki, włoski, norweski, fiński, szwedzki, turecki, polski, słowacki, czeski

6. Czyszczenie

- Czyścić produkt tylko przy użyciu niestrzępiącej się, lekko zwilżonej szmatki i nie stosować agresywnych detergentów.
- W przypadku dłuższego nieużywania wyłączyć urządzenie i odłączyć od sieci prądu. Przechowywać produkt w czystym, suchym miejscu bez bezpośredniego promieniowania słonecznego.

7. Wyłączenie odpowiedzialności

Hama GmbH & Co. KG nie udziela gwarancji ani nie odpowiada za szkody wskutek niewłaściwej instalacji, montażu oraz nieprawidłowego stosowania produktu lub nieprzestrzegania instrukcji obsługi i/lub wskazówek bezpieczeństwa.

8. Serwis i pomoc techniczna

W razie pytań dotyczących produktu prosimy zwrócić się do infolinii Hama.

Gorąca linia: +49 9091 502-0 (niem./ang.)

Dodatkowe informacje są dostępne na stronie: www.hama.com

Pełny tekst kompletnej instrukcji obsługi jest dostępny pod poniższym adresem internetowym:

www.hama.com -> 00054896, 00054231 -> Downloads

9. Deklaracja zgodności



Hama GmbH & Co KG niniejszym oświadcza, że typ urządzenia radiowego [00054896, 00054231] jest zgodny z dyrektywą 2014/53/UE. Pełny tekst deklaracji zgodności UE jest dostępny pod następującym adresem internetowym:
www.hama.com -> 00054896, 00054231 -> Downloads.

Częstotliwość transmisji	Bluetooth: 2.402 – 2.480GHz
--------------------------	-----------------------------

Maksymalna moc transmisji	Bluetooth: 5dBm (EIRP)
---------------------------	------------------------

Kezelőelemek és kijelzők

A: Radio Frontseite		
1	1	[PRESET 1] gomb
2	2	[PRESET 2] gomb
3		[PRESET] gomb
4		[INFO] gomb
5		[SNOOZE/SLEEP] gomb
6		[MENU/SETTINGS] gomb
7	M	[MODE] gomb
8		[ALARM] gomb
9		[BACK] gomb
10	+ / OK / -	[+ / OK / -]

B: Radio Rückseite		
11	UPDATE	Frissítés port
12		Fejhallgató aljzat
13		Hálózati tápkábel
14		USB port

Fontos megjegyzés - Rövid útmutató:

- Ez egy rövid útmutató, amely ellátja Önt a legfontosabb alapinformációkkal, mint a biztonsági előírások és a termék üzembe helyezése.
- Környezetvédelmi okokból és az értékes nyersanyagok megtakarítása érdekében a Hama cég lemond a papírra nyomtatott használati útmutatóról és ezt kizárólag letölthető PDF formában állítja rendelkezésre.
- A **használati útmutató** teljes szövege a következő internetes címen érhető el:
www.hama.com -> 00054896, 00054231 -> Downloads
- Mentse el ezt a használati útmutatót a számítógépére a későbbi fellapozáshoz és lehetőség szerint nyomtassa ki.

1. Figyelmeztető szimbólumok és előírások ismertetése

Aramütés veszélye

Ez a szimbólum a termék azon nem szigetelt részeinek megérintésére vonatkozó veszélyre utal, amelyek olyan szintű veszélyes feszültségen lehetnek, ami miatt áramütés veszélye áll fenn.

Figyelmeztetés

Figyelmeztető jeleket használunk a biztonsági tényezők bemutatására, ill. felhívjuk a figyelmet a különleges veszélyekre és kockázatokra.

Hivatkozás

Az itt látható figyelmeztető jeleket használjuk fel, ha kiegészítő információkat közlünk vagy fontos tudnivalókra hívjuk fel a figyelmet.

2. A csomag tartalma

- DR36SBT digitális rádió
- Hálózati tápegység
- Rövid útmutató

3. Biztonsági utasítások

- A termék magánháztartási, nem üzleti célú alkalmazásra készül.
- Ne használja a terméket olyan helyen, ahol elektronikus készülékek nincsenek megengedve.
- Védje a terméket szennyeződés, nedvesség és túlmelegedés elől, és azt csak száraz helyiségben használja.
- Ez a termék, mint minden elektromos termék, nem gyermekek kezébe való!
- Ne ejtse le a terméket és ne tegye ki heves rázkódásnak.
- Ne üzemeltesse a terméket a műszaki adatokban szereplő teljesítménycsúcsoktól kívül.
- Feltétlenül tartsa távol a gyermekeket a csomagolóanyagtól, mert fulladásveszély áll fenn.
- Azonnal ártalmatlanítsa a csomagolóanyagot a helyileg érvényes ártalmatlanítási előírások szerint.
- Ne végezzen módosításokat a készüléken. Ebben az esetben minden garanciaigény megszűnik.
- A terméket kizárólag az előírt célra használja.
- A terméket ne használja a fűtés és egyéb hőforrások közelében, vagy közvetlen napsütésnek kitéve.
- Ne használja a terméket párás környezetben, és kerülje az érintkezést fröccsenő vízzel.
- A terméket csak mérsékelt éghajlati feltételek között használja.

Aramütés veszélye

- Ne nyissa ki a terméket és sérülés esetén ne üzemeltesse tovább.
- Ne használja a terméket, ha az AC-adapter, az adapterkábel vagy a hálózati kábel megsérült.
- Ne kísérelje meg a készülék saját karbantartását vagy javítását. Bármely karbantartási munkát bízson illetékes szakemberre.

4. A kezeléssel kapcsolatos általános tudnivalók

4.1. Be-/kikapcsolás/készenlét

- A rádió bekapcsolásához nyomja meg az **[+OK/-]** (10) gombot.
- Nyomja 3 mp. hosszan az **[+OK/-]** (10) gombot a rádió kikapcsolásához (készenlét).
- A teljes kikapcsolásához válassza le a készüléket a tápellátásról.

4.2. Navigáció és vezérlés

- A felkinált menüpontokon keresztül navigáljon el a gyorsgombhoz.
- Az **[+OK/-]** (10) gomb elforgatásával válassza ki az egyes menüpontokat.
- Az **[+OK/-]** (10) gomb megnyomásával nyugtázza a választást.

4.3. Hangerő beállítása

- A **[+OK/-]** (10) gomb elforgatásával a hangerő növelhető (jobbra) vagy csökkenthető (balra).

5. Üzembe helyezés

Megjegyzés – Vétel optimalizálása

Vegye figyelembe:

- Mindig teljesen húzza ki az antennát.
- Optimális vételhez ajánljuk az antenna függőleges kiigazítását.
- Ha szükséges, tesztelni kell a különböző helyszíneket annak érdekében, hogy a lehető legjobb legyen a vétel.

5.1. Bekapcsolás

Figyelmeztetés

- A terméket csak erre engedélyezett dugaszolóaljzatról működtesse. A termék közelében, könnyen hozzáférhető helyen levő dugaszolóaljzatot kell használni.
- A főkapcsolóval válassza le a terméket a hálózatról – ha nincs rajta főkapcsoló, akkor húzza ki a hálózati kábelt a dugaszolóaljzatról.

- Elosztó használata esetén ügyeljen rá, hogy a csatlakoztatott fogyasztók ne lépjék túl a megengedett összesített teljesítményfelvételt.
- Ha hosszabb ideig nem használja a terméket, válassza le a hálózatról.

- Csatlakoztassa a tápegységet a rádiós ébresztő hátoldalán található (13) hálózati csatlakozóval.
- Kösse össze a hálózati kábelt egy szabályszerűen szerelt és könnyen hozzáférhető hálózati dugaszaljzattal.
- Várja meg, míg befejeződik a rádió első beállítás.
- A rádió bekapcsolásához nyomja meg a **[+OK/-]** (10) gombot.

Első beállítás

Az első bekapcsolásnál az **adókeresés** automatikusan DAB üzemmódban indul el. Az alapbeállítás szerint a rádió angol menüvel indul.

A kívánt nyelvet az **5.2. Nyelv** pontban leírtak alapján választhatja ki.

5.2 Nyelv

Az első beállítás során a rádió alapértelmezett nyelve az angol. A rádió beállított menünyelvének módosításához az alábbiak szerint járjon el:

- Nyomja meg a  gombot (6) a Beállítások menübe történő belépéshez.
- Navigáljon el az **[+OK/-]** (10) segítségével a „Settings” menüponthoz.
- Nyugtázza a választást az **[+OK/-]** (10) megnyomásával.
- Navigáljon el az **[+OK/-]** (10) segítségével a „Language” menüponthoz. Nyugtázza a választást az **[+OK/-]** (10) megnyomásával.
- Válassza ki a **[+OK/-]** (10) segítségével a kívánt rendszernyelvet.
- Az aktuálisan kiválasztott nyelvi beállítást * jelzi.

Wskazówka



- A következő nyelvek választhatók ki:
Angol, dán, francia, német, olasz, norvég, finn, svéd, török, lengyel, szlovák, cseh

6. Karbantartás és ápolás

- Ezt a terméket csak szőszmentes, kissé benedvesített kendővel tisztítsa, és ne használjon agresszív tisztítószeret.
- Amennyiben a terméket hosszabb ideig nem használja, kapcsolja ki a készüléket és válassza le az elektromos hálózatról. Tárolja tiszta, száraz, közvetlen napfénytől védett helyen.

7. Szavatosság kizárása

A Hama GmbH & Co. KG semmilyen felelősséget vagy szavatosságot nem vállal a termék szakszerűtlen telepítéséből, szereléséből és szakszerűtlen használatából, vagy a kezelési útmutató és/vagy a biztonsági előírások be nem tartásából eredő károkért.

8. Szerviz és támogatás

Kérjük, hogy a termékkel kapcsolatos kérdéseivel forduljon a Hama terméktanácsadáshoz.
Közvetlen vonal Közvetlen vonal:
+49 9091 502-0 (Deu/Eng)

További támogatási információt itt talál:
www.hama.com

A használati útmutató teljes szövege a következő internetes címen érhető el:
www.hama.com -> 00054896, 00054231 -> Downloads

9. Megfelelőségi nyilatkozat

 Hama GmbH & Co KG igazolja, hogy a [00054896, 00054231] típusú rádióberendezés megfelel a 2014/53/EU irányelvnek. Az EU-megfelelőségi nyilatkozat teljes szövege elérhető a következő internetes címen:
www.hama.com -> 00054896, 00054231 -> Downloads.

Az(ok) a frekvenciasáv(ok)	Bluetooth: 2.402 – 2.480GHz
Maximális jelerősség	Bluetooth: 5dBm (EIRP)

Ovládací prvky a indikace zobrazit

A: Radio Frontseite		
1	1	Tlačítko [PRESET 1]
2	2	Tlačítko [PRESET 2]
3		Tlačítko [PRESET]
4		Tlačítko [INFO]
5		Tlačítko [SNOOZE/SLEEP]
6		Tlačítko [MENU/SETTINGS]
7	M	Tlačítko [MODE]
8		Tlačítko [ALARM]
9		Tlačítko [BACK]
10	+ / OK / -	[+ / OK / -]

B: Radio Rückseite		
11	UPDATE	Port k aktualizaci
12		Konektor pro sluchátka
13		Síťový přívod
14		Rozhraní USB

Důležité upozornění - Stručný návod:

- Jedná se stručný návod, který vám poskytuje nejdůležitější základní informace, jako jsou bezpečnostní pokyny a informace o uvedení vašeho výrobku do provozu.
- Z důvodu ochrany životního prostředí a úspory cenných surovin firma Hama nedodává návod k použití v tištěné formě a nabízí ho výhradně ke stažení ve formátu PDF.
- Kompletní **návod k použití** je k dispozici na následujících webových stránkách:
www.hama.com -> 00054896, 00054231 -> Downloads
- Tento návod k použití si pro pozdější použití uložte na svém počítači a podle možnosti si ho vytiskněte.

1. Vysvětlení výstražných symbolů a pokynů

Nebezpečí poranění elektrickým proudem

Tento symbol upozorňuje na nebezpečí při dotyku neizolovaných částí produktu, které by mohly vést nebezpečné napětí o takové síle, že hrozí nebezpečí poranění elektrickým proudem.

Upozornění

Tento symbol označuje bezpečnostní upozornění, které poukazuje na určitá rizika a nebezpečí.

Poznámka

Tento symbol označuje dodatečné informace nebo důležité poznámky.

2. Obsah balení

- Digitální rádio DR36SBT
- Síťový adaptér
- Stručný návod

3. Bezpečnostní pokyny

- Výrobek je určen pro použití v soukromých domácnostech.
- Výrobek nepoužívejte na místech, kde je používání elektronických zařízení zakázáno.
- Chraňte výrobek před znečištěním, vlhkostí a přehřátím a používejte ho pouze v suchých prostorech.
- Tento produkt, stejně jako všechny ostatní elektrické produkty, nepatří do rukou dětí!
- Zabraňte pádu výrobku a výrobek nevystavujte velkým otřesům.
- Výrobek neprovazujte mimo meze výkonu uvedené v technických údajích.
- Obalový materiál nepatří do rukou dětí, hrozí nebezpečí udušení.
- Obalový materiál likvidujte ihned podle platných místních předpisů o likvidaci.
- Na přístroji neprovádějte žádné změny. Tím zanikají veškeré záruky.
- Výrobek používejte výhradně ke stanovenému účelu.
- Výrobek nepoužívejte v blízkosti zdrojů tepla, ani nevystavujte působení přímého slunečního záření.
- Výrobek nepoužívejte ve vlhkém prostředí a zabraňte styku s vodou.
- Tento produkt používejte pouze v mírných klimatických podmínkách.

Nebezpečí poranění elektrickým proudem

- Výrobek neotvírejte a v případě poškození již dále nepoužívejte.
- Výrobek nepoužívejte, pokud je AC-adaptér, kabel adaptéru nebo síťové vedení poškozeno.
- Do výrobku samovolně nezasahujte a neopravujte ho. Veškeré úkony údržby přenechejte příslušnému odbornému personálu.

4. Obecné pokyny k obsluze

4.1 Zapnout/vypnout/pohotovostní režim

- Rádio zapnete stisknutím tlačítka **[+OK/-]** (10).
- Stisknutím tlačítka **[+OK/-]** (10) po dobu cca 3 sekund rádio vypnete (Standby).
- Pro úplné vypnutí vypojte zařízení z elektrické sítě.

4.2 Navigace a ovládání

- Stisknutím tlačítka zkrácené volby projděte nabízené položky menu.
- Otočením **[+OK/-]** (10) můžete vybírat jednotlivé body menu.
- Stisknutím **[+OK/-]** (10) potvrdíte výběr.

4.3 Nastavení hlasitosti

- Otáčením **[+OK/-]** (10) se zvyšuje (doprava) nebo snižuje (doleva) hlasitost.

5. Uvedení do provozu

Upozornění – optimalizovat příjem

Upozornění:

- Anténu vždy zcela vytáhněte.
- Pro optimální příjem doporučujeme vertikální vyrovnání antény.
- Případně vyzkoušejte různá stanoviště pro dosažení co možná nejlepšího příjmu.

5.1 Zapnutí

Výstraha



- Výrobek provozujte pouze připojený ke schválené zásuvce. Zásuvka se musí nacházet v blízkosti výrobku a musí být snadno přístupná.
- Výrobek odpojte ze sítě pomocí vypínače – pokud není k dispozici, vytáhněte síťové vedení ze zásuvky.
- U vícenásobných zásuvek dbejte na to, aby připojené spotřebiče nepřekročily přípustnou celkovou spotřebu energie.
- Vypojte produkt ze sítě, pokud ho delší dobu nepoužíváte.

- Připojte napájecí zdroj do síťové přípojky (13) na zadní straně radiobudíku.
- Síťový kabel připojte ke správně instalované a snadno přístupné zásuvce.
- Počkejte na dokončení inicializace rádia,
- Stiskněte tlačítko **[+OK/-]** (10) na dálkovém ovládní pro zapnutí rádia.

První nastavení

Při prvním spuštění se automaticky **spustí vyhledávání stanice** v provozním režimu DAB. Standardně spustí rádio průvodce menu v angličtině.

Požadovaný jazyk můžete nastavit podle popisu v **5.2.**

Jazyk.

5.2 Jazyk

Při prvním uvedení do provozu je jako standardní jazyk rádia nastavená angličtina. Pro změnu nastaveného jazyka postupujte následujícím způsobem:

- Stiskněte tlačítko **[*]** (6) pro vstup do menu nastavení.
- Pomocí tlačítka **[+OK/-]** (10) přejděte do položky menu „Settings“.
- Volbu potvrďte stisknutím **[+OK/-]** (10).
- Pomocí tlačítka **[+OK/-]** (10) přejděte do položky menu „Language“. Volbu potvrďte stisknutím **[+OK/-]** (10).
- Pomocí **[+OK/-]** (10) vyberte požadovaný systémový jazyk.
- Aktuálně zvolené nastavení jazyka se označí *.

Upozornění



- Na výběr máte tyto jazyky: angličtina, dánština, francouzština, němčina, italština, norština, finština, švédština, turečtina, polština, slovenština, čeština

6. Údržba a čištění

- Tento výrobek čistěte pouze mírně navlhčeným hadříkem nepouštějícím vlákna a nepoužívejte agresivní čisticí prostředky.
- Pokud nebudete výrobek po delší dobu používat, přístroj vypněte a odpojte ho od napájení. Skladujte ho na čistém, suchém místě bez přímého slunečního záření.

7. Vyloučení záruky

Hama GmbH & Co. KG nepřebírá žádnou odpovědnost nebo záruku za škody vzniklé neodbornou instalací, montáží nebo neodborným použitím výrobku nebo nedodržováním návodu k použití a/nebo bezpečnostních pokynů.

8. Servis a podpora

Máte otázky k produktu? Obráťte se na poradenskou oddělení Hama.

Horká linka: +49 9091 502-0 (německy/anglicky)

Další podpůrné informace naleznete na adrese: www.hama.com

Kompletní návod k použití je k dispozici na následujících webových stránkách: www.hama.com -> 00054896, 00054231 -> Downloads

9. Prohlášení o shodě

CE Tímto Hama GmbH & Co KG prohlašuje, že typ rádiového zařízení [00054896, 00054231] je v souladu se směrnicí 2014/53/EU. Úplné znění EU prohlášení o shodě je k dispozici na této internetové adrese: www.hama.com -> 00054896, 00054231 -> Downloads.

Kmitočtové pásmo	Bluetooth: 2.402 – 2.480GHz
Maximální radiofrekvenční výkon vysílaný	Bluetooth: 5dBm (EIRP)

Ovládacie a indikačné prvky

A: Radio Frontseite		
1	1	Tlačidlo [PRESET 1]
2	2	Tlačidlo [PRESET 2]
3		Tlačidlo [PRESET]
4		Tlačidlo [INFO]
5		Tlačidlo [SNOOZE/SLEEP]
6		Tlačidlo [MENU/SETTINGS]
7	M	Tlačidlo [MODE]
8		Tlačidlo [ALARM]
9		Tlačidlo [BACK]
10	+ / OK / -	[+ / OK / -]

B: Radio Rückseite		
11	UPDATE	Aktualizačný port
12		Zdierka na slúchadla
13		Prívod do siete
14		USB rozhranie

Dôležité upozornenie - Stručný návod:

- Toto je stručný návod, ktorý vám poskytuje dôležité základné informácie ako bezpečnostné upozornenia a uvedenie vášho výrobku do prevádzky.
- Z dôvodu ochrany životného prostredia a úspory hodnotných surovín upúšťa spoločnosť Hama od vytlačeneho kompletného návodu a ponúka ho na stiahnutie výlučne vo formáte PDF.
- **Kompletný návod** je k dispozícii na nasledujúcej internetovej adrese:
www.hama.com -> 00054896, 00054231 -> Downloads
- Tento kompletný návod si uložte pre prípad neskoršej potreby na vašom počítači a podľa možnosti si ho vytlačte.

1. Vysvetlenie výstražných symbolov a upozornení

Nebezpečenstvo elektrického úderu

Tento symbol upozorňuje na nebezpečenstvo dotyku neizolovaných častí výrobku, ktoré sú eventuálne pod tak vysokým nebezpečným napätím, že hrozí nebezpečenstvo elektrického úderu.

Upozornenie

Tento symbol označuje bezpečnostné upozornenie, ktoré poukazuje na určité riziká a nebezpečenstva.

Poznámka

Tento symbol označuje dodatočné informácie, alebo dôležité poznámky.

2. Obsah balenia

- Digitálne rádio DR36SBT
- Napájací zdroj
- Stručný návod na používanie

3. Bezpečnostné upozornenia

- Tento výrobok je určený pre súkromné použitie v domácnosti, nie je určený na komerčné použitie.
- Výrobok nepoužívajte na miestach, kde je používanie elektronických zariadení zakázané.
- Výrobok chráňte pred znečistením, vlhkosťou a prehriatím a používajte ho len v suchých priestoroch.
- Tento výrobok, rovnako ako všetky elektrické výrobky, nepatria do rúk detí!
- Výrobok nechajte spadnúť a nevystavujte ho silným otrasom.
- Výrobok neprevádzkujte mimo svojich výkonových medzí uvedených v technických údajoch.
- Obalový materiál uchovávajte mimo dosahu detí, hrozí nebezpečenstvo udusenía.
- Likvidujte obalový materiál okamžite podľa platných miestnych predpisov na likvidáciu odpadov.
- Na prístroji nerobte žiadne zmeny. Dôjde tak ku strate nárokov zo zákonnej zodpovednosti za vady.
- Výrobok používajte výhradne na stanovený účel.
- Výrobok nepoužívajte v blízkosti zdrojov tepla, ani nevystavujte pôsobeniu priameho slnečného žiarenia.
- Výrobok nepoužívajte vo vlhkom prostredí a zabráňte styku s vodou.
- Výrobok používajte len v miernych klimatických podmienkach.

Nebezpečenstvo elektrického úderu

- Výrobok neatvárajte a neprevádzkujte ho ďalej, ak je poškodený.
- Výrobok nepoužívajte, ak sú poškodené AC adaptér, adaptérový kábel alebo sieťové vedenie.
- Nepokúšajte sa výrobok samostatne ošetrovať alebo opravovať. Premeňte akékoľvek úkony údržby kompetentnému odbornému personálu.

4. Všeobecné pokyny pre obsluhu

4.1 Zapnutie/vypnutie/standby

- Na zapnutie rádia stlačte tlačidlo [+/**OK**/-] (10).
- Na vypnutie rádia stlačte tlačidlo [+/**OK**/-] (10) na cca 3 sekundy (pohotovostný režim).
- Na úplné vypnutie odpojte rádio od elektrickej siete.

4.2 Navigácia a ovládanie

- Po stlačení niektorého z tlačidiel rýchlej voľby prechádzajte cez ponúkané položky menu.
- Otáčaním tlačidla [+/**OK**/-] (10) vyberiete jednotlivé položky menu.
- Výber potvrdíte stlačením tlačidla [+/**OK**/-] (10).

4.3 Nastavenie hlasitosti

- Otáčaním tlačidla [+/**OK**/-] (10) hlasitosť zvýšite (doprava) alebo znížite (dolava).

5. Uvedenie do prevádzky

Upozornenie – optimalizácia príjmu

Dodržujte nasledovné pokyny:

- Anténu vždy úplne vytiahnite.
- Na dosiahnutie optimálneho príjmu odporúčame nastaviť anténu do zvislej polohy.
- V prípade potreby vyskúšajte rôzne miesta, aby ste dosiahli najlepší možný príjem.

5.1 Zapnutie

Varovanie



- Výrobok pripájajte iba do povolených zásuviek. Zásuvka musí byť v blízkosti výrobku a musí byť ľahko prístupná.
- Výrobok odpojte od siete vypínačom zapnuté/vypnuté – ak takýto vypínač nie je, vyťahnite sieťové vedenie zo zásuvky.
- V prípade viacnásobných zásuviek dávajte pozor na to, aby pripojené spotrebiče neprekročili celkový dovolený príkon.
- Ak výrobok dlhšiu dobu nepoužívate, odpojte ho z elektrickej siete.

- Napájací zdroj pripojte na prívod do siete (13) na zadnej strane rádiobudíka.
- Spojte sieťový kábel so správne nainštalovanou a ľahko prístupnou sieťovou zásuvkou.
- Počkajte, kým inicializácia rádia nie je ukončená.
- Rádio zapnete stlačením tlačidla **[+ / OK / -]** (10).

Prvé nastavenie

Pri prvom spustení sa automaticky spustí **vyhľadávanie staníc** v prevádzkovom režime DAB. Rádio sa štandardne spúšťa s anglickým ovládaním menu.

Požadovaný jazyk môžete nastaviť podľa opisu v časti **5.2 Jazyk**.

5.2 Jazyk

Pri prvom uvedení do prevádzky je štandardným jazykom rádia angličtina. Ak chcete zmeniť nastavený jazyk menu rádia, postupujte nasledovne:

- Stlačte tlačidlo **[*]** (6) na vstup do menu nastavenia.
- Pomocou tlačidla **[+ / OK / -]** (10) prejdite na položku menu „Settings“.
- Výber potvrdte stlačením tlačidla **[+ / OK / -]** (10).
- Pomocou tlačidla **[+ / OK / -]** (10) prejdite na položku menu „Language“. Výber potvrdte stlačením tlačidla **[+ / OK / -]** (10).
- Pomocou **[+ / OK / -]** (10) zvolte váš požadovaný jazyk systému.
- Aktuálne zvolené nastavenie jazyka je označené s *.

Upozornenie



- K dispozícii sú nasledujúce jazyky: angličtina, dánčina, francúzština, nemčina, taliančina, nórčina, finčina, švédčina, turečtina, poľština, slovenčina, čeština

6. Údržba a starostlivosť

- Na čistenie tohto výrobku používajte len navlhčenú utierku, ktorá nepúšťa vlákna a nepoužívajte žiadne agresívne čistiace prostriedky.
- Ak výrobok nebudete dlhšiu dobu používať, vypnite zariadenie a odpojte ho od napájania. Uschovajte ho na čistom, suchom mieste bez priameho slnečného žiarenia.

7. Vylúčenie záruky

Firma Hama GmbH & Co KG neručí/nezodpovedá za škody vyplývajúce z neodbornej inštalácie, montáže alebo neodborného používania výrobku alebo z nerešpektovania návodu na používanie a/alebo bezpečnostných pokynov.

8. Servis a podpora

S otázkami týkajúcimi sa výrobku sa prosím obráťte na poradenské oddelenie firmy Hama.

Hotline: +49 9091 502-0 (nem./angl.)

Ďalšie informácie o podpore nájdete tu: www.hama.com

Kompletný návod je k dispozícii na nasledujúcej internetovej adrese:

www.hama.com -> 00054896, 00054231 -> Downloads

9. Vyhlásenie o zhode

CE Hama GmbH & Co KG týmto vyhlasuje, že rádiové zariadenie typu [00054896, 00054231] je v súlade so smernicou 2014/53/EÚ. Úplné EÚ vyhlásenie o zhode je k dispozícii na tejto internetovej adrese: www.hama.com -> 00054896, 00054231 -> Downloads.

Frekvenčné pásmo resp. pásmo	Bluetooth: 2.402 – 2.480GHz
Maximálny vysokofrekvenčný	Bluetooth: 5dBm (EIRP)

Elementos de comando e indicadores

A: Radio Frontseite		
1	1	Botão [PRESET 1]
2	2	Botão [PRESET 2]
3		Botão [PRESET]
4		Botão [INFO]
5		Botão [SNOOZE/SLEEP]
6		Botão [MENU/SETTINGS]
7	M	Botão [MODE]
8		Botão [ALARM]
9		Botão [BACK]
10	+ / OK / -	[+ / OK / -]

B: Radio Rückseite		
11	UPDATE	Update Port
12		Tomada dos auscultadores
13		Cabo de alimentação
14		Interface USB

Nota importante - Instruções resumidas:

- O presente documento contém instruções resumidas que lhe fornecem as informações básicas mais importantes, como indicações de segurança e informações sobre a colocação em funcionamento do seu produto.
- Por motivos de proteção ambiental e de poupança de recursos valiosos, a empresa Hama prescinde de um manual de instruções longo impresso e disponibiliza-o exclusivamente como ficheiro PDF para download.
- O **manual de instruções longo** completo está disponível no seguinte endereço da Internet:
www.hama.com -> 00054896, 00054231 -> Downloads
- Guarde o manual de instruções longo para consulta no seu computador ou imprima-o conforme necessário.



1. Descrição dos símbolos de aviso e das notas

Perigo de choque eléctrico

Este símbolo remete para um perigo de toque de partes não isoladas do produto eventualmente condutoras de tensão perigosa que poderão representar um perigo de choque eléctrico.

Aviso

É utilizado para identificar informações de segurança ou chamar a atenção para perigos e riscos especiais.

Nota

É utilizado para identificar informações adicionais ou notas importantes.

2. Conteúdo da embalagem

- Rádio digital DR36SBT
- Fonte de alimentação
- Instruções resumidas

3. Indicações de segurança

- O produto está previsto apenas para utilização doméstica e não comercial.
- Não utilize o produto em áreas nas quais não são permitidos aparelhos electrónicos.
- Proteja o produto contra sujidade, humidade e sobreaquecimento e utilize-o somente em espaços secos.
- Este produto não deve ser manuseado por crianças, tal como qualquer produto eléctrico!
- Não deixe cair o produto, nem o submeta a choques fortes.
- Não utilize o produto fora dos limites de desempenho indicados nas especificações técnicas.
- Mantenha o material da embalagem fora do alcance das crianças. Existe perigo de asfixia.
- Elimine imediatamente o material da embalagem em conformidade com as normas locais aplicáveis.
- Não efetue modificações no aparelho. Caso contrário, perderia todos os direitos de garantia.
- Utilize o produto apenas para a finalidade prevista.
- Não utilize o produto perto de aquecedores, outras fontes de calor ou directamente exposto à luz solar.
- Não utilize o produto em ambientes húmidos e evite jactos de água.
- Utilize o artigo apenas com condições climáticas moderadas.

Perigo de choque eléctrico

- Não abra o produto, nem o continue a utilizar em caso de danos.
- Não utilize o produto se o transformador CA, o cabo adaptador ou o cabo de alimentação estiver danificado.
- Não tente fazer qualquer manutenção ou reparação do produto. Qualquer trabalho de manutenção deve ser executado por técnicos especializados.

4. Indicações gerais sobre a operação

4.1 Ligar/desligar/modo de espera

- Prima o botão **[+OK/-]** (10) para ligar o rádio.
- Prima o botão **[+OK/-]** (10) durante aprox. 3 segundos para desligar o rádio (stand-by).
- Desligue o rádio da alimentação eléctrica para o desligar na totalidade.

4.2 Navegação e comando

- Após premir um botão de atalho, navegue pelos itens de menu apresentados.
- Ao rodar o botão **[+OK/-]** (10), selecciona itens do menu individuais.
- Ao premir o botão **[+OK/-]** (10), confirma a selecção.

4.3 Regular o volume de som

- Ao rodar o botão **[+OK/-]** (10), o volume de som é aumentado (direita) ou reduzido (esquerda).

5. Colocação em funcionamento

Indicação – otimizar a receção

Tenha em atenção:

- Estenda sempre a antena na totalidade.
- Para uma receção ideal, recomendamos que oriente a antena verticalmente.
- Se necessário, deve experimentar diferentes localizações para obter a melhor receção possível.

5.1 Ligação

Aviso

- Ligue o rádio exclusivamente a uma tomada eléctrica adequada. A tomada eléctrica deve estar localizada na proximidade do rádio e deve ser facilmente acessível.

- Desligue o rádio da rede elétrica com o botão de ligar/desligar – se o rádio não tiver esse botão, retire a ficha da tomada elétrica.
- No caso de tomadas múltiplas, certifique-se de que os aparelhos ligados não excedem o consumo total de energia permitido.
- Desligue o rádio da rede elétrica quando não o utilizar durante um período prolongado.

- Ligue a fonte de alimentação à ligação de rede (13) existente na parte traseira do radiodespertador.
- Ligue o cabo de alimentação a uma tomada elétrica corretamente instalada e facilmente acessível.
- Espere até a inicialização do rádio terminar.
- Prima o botão **[+OK/-]** (10) para ligar o rádio.

Configuração inicial

Quando o rádio é ligado pela primeira vez, é automaticamente iniciada a **procura de emissoras** no modo de funcionamento DAB. Por predefinição, o rádio arranca com o guia de menu em inglês. Pode seleccionar o idioma pretendido conforme descrito em

5.2 Idioma.

5.2 Idioma

Durante a primeira colocação em funcionamento, o idioma padrão do rádio está definido para inglês. Para alterar o idioma do menu do rádio, proceda conforme se segue:

- Prima **[⚙]** (6) para abrir o meu de configurações.
- Navegue até ao item de menu „Settings” através de **[+OK/-]** (10).
- Confirme a seleção premindo **[+OK/-]** (10).
- Navegue até ao item de menu „Language” através de **[+OK/-]** (10). Confirme a seleção premindo **[+OK/-]** (10).
- Através dos botões **[+OK/-]** (10), selecione o idioma do sistema pretendido.
- O idioma atualmente selecionado é assinalado com *.

Nota



- Estão disponíveis os seguintes idiomas para seleção: inglês, dinamarquês, francês, alemão, italiano, norueguês, finlandês, sueco, turco, polaco, eslovaco, checo

7. Exclusão de responsabilidade

A Hama GmbH & Co KG não assume qualquer responsabilidade ou garantia por danos provocados por uma instalação, montagem ou manuseamento incorreto do produto ou pelo não cumprimento das instruções de utilização e/ou das informações de segurança.

8. Contactos e apoio técnico

Em caso de dúvidas sobre o produto, contacte o serviço de assistência ao produto da Hama.

Linha direta: +49 9091 502-0 (alemão/inglês)

Para mais informações de assistência, visite: www.hama.com

O manual de instruções longo completo está disponível no seguinte endereço da Internet:

www.hama.com -> 00054896, 00054231 -> Downloads

9. Declaração de conformidade



O(a) abaixo assinado(a) Hama GmbH & Co KG declara que o presente tipo de equipamento de rádio [00054896, 00054231] está em conformidade com a Diretiva 2014/53/UE. O texto integral da declaração de conformidade está disponível no seguinte endereço de Internet:

www.hama.com -> 00054896, 00054231 -> Downloads.

Banda(s) de frequências	Bluetooth: 2.402 – 2.480GHz
Potência máxima transmitida	Bluetooth: 5dBm (EIRP)

6. Manutenção e conservação

Limpe o produto apenas com um pano sem pelos ligeiramente humedecido e não utilize produtos de limpeza agressivos.

Caso não pretenda utilizar o produto durante um período prolongado, desligue-o e retire a ficha da tomada elétrica. Armazene-o num local limpo e seco, sem exposição solar direta.

Kumanda ve gösterge elemanları

A: Radio Frontseite		
1	1	[PRESET 1] tuşu
2	2	[PRESET 2] tuşu
3		[PRESET] tuşu
4		[INFO] tuşu
5		[SNOOZE/SLEEP] tuşu
6		[MENU/SETTINGS] tuşu
7	M	[MODE] tuşu
8		[ALARM] tuşu
9		[BACK] tuşu
10	+ / OK / -	[+ / OK / -]

B: Radio Rückseite		
11	UPDATE	Güncelleme yuvası
12		Kulaklık yuvası
13		Şebeke beslemesi
14		USB Arabirimi

Önemli uyarı - Kısa kullanım kılavuzu:

- Bu kısa kılavuz, güvenlik uyarıları ve ürününüzün devreye alınması gibi önemli temel bilgileri sağlar.
- Çevre koruması ve değerli ham maddelerin korunması amacıyla Hama firması, ürüne basılı bir uzun kılavuz eklemeyi ve kılavuzu sadece PDF dosyası olarak sunmaktadır.
- Kapsamlı **uzun kılavuz** aşağıdaki internet adresinden alınabilir:
www.hama.com -> 00054896, 00054231 -> Downloads
- Uzun kılavuzu başvuru kaynağı olarak bilgisayarınızda kaydedin ve imkanlarınıza göre yazdırın.

1. Uyarı sembollerinin ve uyarıların açıklanması

Elektrik çarpması tehlikesi



Bu sembol üründeki yalıtılmamış parçalara temas etme tehlikesine işaret etmektedir. Bu parçalar bir elektrik çarpması tehlikesi oluşturabilecek yükseklikte tehlikeli gerilimler taşıyor olabilir.

Uyarı



Güvenlik uyarılarını işaretlemek veya özellikle tehlikeli durumlara dikkat çekmek için kullanılır.

Not



Ek bilgileri veya önemli uyarıları işaretlemek için kullanılır.

2. Paketin içindekiler

- Dijital radyo DR36SBT
- Güç kaynağı
- Kısa kılavuz

3. Güvenlik uyarıları

- Bu ürün ticari olmayan özel evsel kullanım için öngörülmüştür.
- Bu ürünü elektronik cihazların kullanılmasına izin verilmeyen alanlarda kullanmayınız.
- Cihazı kire, neme ve aşırı ısınmaya karşı koruyun ve sadece kuru mekanlarda kullanın.
- Bu ürün, diğer elektrikli ürünler gibi çocuklar tarafından kullanılmamalıdır!
- Ürünü yere düşürmeyin ve aşırı sarsıntılara maruz bırakmayın.
- Ürünü teknik bilgilerde verilen kapasite sınırları dışında kullanmayın.
- Çocukları ambalaj malzemelerinden mutlaka uzak tutun; boğulma tehlikesi var.
- Ambalaj malzemelerini yerel olarak geçerli talimatlara uygun olarak atık toplamaya veriniz.
- Cihazda herhangi bir değişiklik yapmayın. Aksi takdirde tüm garanti hakları yitirilir.
- Bu ürünü sadece amacına uygun olarak kullanınız.
- Ürünü kalorifer veya diğer ısı kaynakları yakınında kullanmayın veya doğrudan güneş ışınlarına maruz bırakmayın.
- Ürünü sıcak, ıslak veya çok nemli bir ortamda kullanmayın ve üzerine su püskürtmemeye dikkat edin.
- Ürünü yalnızca ılımlı iklim koşullarında kullanınız.

Elektrik çarpması tehlikesi



- Ürünün iğini açmayın ve hasarlı ürünleri çalıştırmayın.
- AC adaptörü, adaptör kablosu veya şebeke kablosu arızalı olan ürünü kullanmayın.
- Ürünü kendiniz onarmaya veya bakımını yapmaya çalışmayın. Tüm bakım çalışmalarını yetkili uzman personele yaptırın.

4. Kullanım ile ilgili genel bilgiler

4.1 Açma / Kapama / Uyku modu

- Radyoyu açmak için [+ /OK/-] (10) üzerine basın.
- Radyoyu kapatmak (Standby) için [+ /OK/-] (10) üzerine yakl. 3 san. basın.
- Cihazı tamamen kapatmak için, fişini çekin.

4.2 Navigasyon ve kumanda

- Bir hızlı seçim tuşuna bastıktan sonra sunulan menülerde gezin.
- [+ /OK/-] (10) döndürerek tek menü öğelerini seçebilirsiniz.
- [+ /OK/-] (10) üzerine basarak seçimi onaylayın.

4.3 Ses seviyesinin uyarlanması

- [+ /OK/-] (10) döndürülerek ses seviyesi yükseltilir (sağa) veya azaltılır (sola).

5. İşletime alma

Not – optimize sinyal alışı



Dikkat edilmesi gerekenler:

- Anteni daima tümüyle uzatın.
- En iyi sinyalin alınması için anteni dik olarak hizalamanızı öneririz.
- Gerekmesi halinde en iyi sinyal alışı elde etmek için değişik konumları denemelisiniz.

5.1 Çalıştırmak

Uyarı



- Ürünü, sadece onun için onaylanmış bir prize takın. Elektrik prizi ürünün yakınında ve kolay erişilebilir olmalıdır.
- Ürünü, açma/kapama düğmesiyle elektrik şebekesinden ayırın. Bu mümkün değilse, elektrik kablosunu prizden çekin.
- Çoklu priz kullanırken, bağlı tüketicilerin izin verilen toplam güç tüketimini aşmadığından emin olun.
- Ürünü uzun süre kullanmadığınızda elektrik şebekesinden ayırın.

- Adaptörü, alarm saatli radyonun arka tarafındaki besleme şebekesine (13) takın.
- Güç kablosunu düzgün bir şekilde kurulmuş ve erişimi kolay bir prize takın.
- Radyonun başlatma işleminin tamamlanmasını bekleyin.
- Radyoyu çalıştırmak için **[+OK/-]** tuşuna (10) basın.

İlk kurulum

İlk kez başlatırken **verici araması** otomatik olarak DAB işletim modunda başlatılır. Radyo standart olarak İngilizce menü kılavuzu ile başlar.

İstenen dili **5.2 Dil** altında açıklandığı gibi ayarlanabilirsiniz.

5.2 Dil

Radyo ilk kez çalıştırıldığında standart dil olarak İngilizce ayarlıdır. Radyonun ayarlı menü dilini değiştirmek için, aşağıdaki işlemi uygulayın:

- Ayar menüsüne girmek için [] (6) üzerine basın.
- **[+OK/-]** (10) yardımıyla „Settings“ menü ögesine gidin.
- Seçimi **[+OK/-]** (10) üzerine basarak onaylayın.
- **[+OK/-]** (10) yardımıyla „Language“ menü ögesine gidin. Seçimi **[+OK/-]** (10) üzerine basarak onaylayın.
- **[+OK/-]** (10) yardımıyla istediğiniz sistem dilini seçin.
- Güncel olarak seçili dil ayarı için * işareti gösterilir.

Not



- Aşağıdaki diller seçilebilir: İngilizce, Almanca, Danca, İngilizce, Danca, Fransızca, Almanca, İtalyanca, Norveççe, Fince, İsveççe, Türkçe, Lehçe, Slovakça, Çekçe

6. Bakım ve temizlik

Bu ürünü sadece lif bırakmayan, hafif nemli bir bezle silin ve agresif temizleyiciler kullanmayın.

Ürünü uzunca bir süre kullanmayacaksanız cihazı kapatıp elektrik fişini çekin. Ürünü, doğrudan güneş almayan temiz, kuru bir yerde saklayın.

7. Sorumsuzluk beyanı

Hama GmbH & Co. KG şirketi yanlış kurulum, montaj ve ürünün amacına uygun olarak kullanılmaması durumunda veya kullanım kılavuzu ve/veya güvenlik uyarılarına uyulmaması sonucu oluşan hasarlar için sorumluluk kabul etmez ve bu durumda garanti hakkı kaybolur.

8. Servis ve destek

Ürünle ilgili herhangi bir sorunuz varsa, lütfen HAMA ürün danışmanlığına başvurunuz.

Destek hattı: +49 9091 502-0 (Alm/İng)

Diğer destek bilgileri için, bkz.:
www.hama.com

Kapsamlı uzun kılavuz aşağıdaki internet adresinden alınabilir:







www.hama.com -> 00054896, 00054231 -> Downloads

9. Uygunluk beyanı

CE İş bu belge ile Hama GmbH & Co KG kablosuz sistem tipin [00054896, 00054231] 2014/53/AB sayılı direktife uygun olduğunu beyan eder. AB Uygunluk Beyanının tam metni aşağıdaki internet adresinde incelenebilir:
www.hama.com -> 00054896, 00054231 -> Downloads.

Frekans bandı/frekans bantları	Bluetooth: 2.402 – 2.480GHz
İletilen maksimum radyo frekans gücü	Bluetooth: 5dBm (EIRP)

Elemente de comandă și afișaje

A: Radio Frontseite		
1	1	Tasta [PRESET 1]
2	2	Tasta [PRESET 2]
3		Tasta [PRESET]
4		Tasta [INFO]
5		Tasta [SNOOZE/SLEEP]
6		Tasta [MENU/SETTINGS]
7	M	Tasta [MODE]
8		Tasta [ALARM]
9		Tasta [BACK]
10	+ / OK / -	[+ / OK / -]

B: Radio Rückseite		
11	UPDATE	Port actualizare
12		Mufa pentru căști
13		Alimentare la rețea
14		Interfață USB

Indicație importantă- Instrucțiuni scurte:

- Acestea sunt instrucțiuni scurte care vă asigură cele mai importante informații de bază legate de siguranța și punerea în funcțiune a produsului.
- Din motive de protecție a mediului și de economisire de materii prime de valoare, firma Hama renunță la tipărirea pe larg a instrucțiunilor și le oferă numai ca document PDF pentru descărcare.
- **Textul complet al instrucțiunilor** pe larg este accesibil la următoarea adresă de internet:
www.hama.com -> 00054896, 00054231 -> Downloads
- Pentru o consultare ulterioară memorați instrucțiunile complete pe calculator și tipăriți-le dacă aveți posibilități.

1. Explicarea simbolurilor de avertizare și indicații

Pericol de electrocutare

Acest simbol semnalizează pericol la atingerea componentelor neizolate ale produsului care pot avea o tensiune atât de înaltă încât pot duce la electrocutare.

Avertizare

Se folosește la marcarea instrucțiunilor de siguranță sau la concentrarea atenției în caz de pericol și riscuri mari.

Indicație

Se folosește pentru marcarea suplimentară a informațiilor și instrucțiunilor importante.

2. Conținutul pachetului

- Radio digital DR36SBT
- Alimentator
- Instrucțiuni rezumate

3. Instrucțiuni de siguranță

- Produsul este conceput numai pentru utilizare privată și nu profesională.
- Nu folosiți produsul în zone unde nu sunt admise aparate electronice.
- Protejați aparatul de impurități, umiditate și supraîncălzire și utilizați-l numai în încăperi uscate.
- Acest produs, ca de altfel toată produsele electrice, nu are ce căuta în mâinile copiilor!
- Nu lăsați produsul să cadă și nu îl supuneți trepidațiilor puternice.
- Nu exploatați produsul în afara limitelor de putere indicate în datele tehnice.
- Nu lăsați copiii să se joace cu materialul pachetului, prezintă pericol de sufocare.
- Reciclarea materialului pachetului se execută conform normelor locale de salubritate în vigoare.
- Nu executați modificări la aparat. În acest fel pierdeți orice drept la garanție.
- Folosiți produsul numai în scopul pentru care a fost conceput.
- Evitați folosirea produsului în imediata apropiere a sistemului de încălzire, a altor surse de căldură sau în radiația solară directă.
- Nu folosiți produsul în mediu umed și evitați stropirea cu apă.
- Utilizați articolul numai în condiții climatice moderate.

Pericol de electrocutare

- Nu deschideți aparatul și nu-l utilizați în continuare în caz de deteriorare.
- Nu utilizați produsul dacă adaptorul AC, cablul adaptor sau conductorul rețelei sunt deteriorate.
- Nu încercați să reparați sau să depanați aparatul. Operațiile de reparații se execută numai de personal de specialitate.

4. Indicații generale de operare

4.1 Pornire/Oprire/Standby

- Pentru pornirea radioului apăsați **[+/OK/-]** (10).
- Apăsați **[+/OK/-]** (10) timp de aprox. 3 sec. pentru a opri radioul (Standby).
- Deconectați aparatul de la alimentarea electrică, pentru a-l opri complet.

4.2 Navigația și comanda

- După apăsarea tastei de apelare rapidă, puteți naviga prin punctele meniului.
- Prin rotirea **[+/OK/-]** (10) selectați puncte diferite din meniu.
- Apăsând pe **[+/OK/-]** (10) confirmați selecția.

4.3 Adaptarea volumului

- Prin rotirea **[+/OK/-]** (10) volumul sonor se mărește (la dreapta) sau se micșorează (la stânga).

5. Punerea în funcțiune

Indicație - optimizare recepție

Vă rugăm să țineți seama:

- Desfaceți întotdeauna toată antena.
- Pentru o recepție optimă vă recomandăm să orientați antena vertical.
- Dacă este nevoie, încercați diferite locații pentru a ajunge la cea mai bună recepție.

5.1 Pornirea

Avertizare

- Operați produsul numai conectat la o priză validată pentru acesta. Priza trebuie să se afle în apropierea produsului și să fie ușor accesibilă.
- Deconectați produsul prin intermediul butonului de conectare/deconectare de la rețea – dacă acesta lipsește, deconectați cablul de alimentare de la priză.

- În cazul prizelor multiple, trebuie să aveți în vedere ca puterea totală a prizei să nu fie depășită de consumatorii conectați.
- Deconectați produsul de la rețea, dacă nu îl utilizați o perioadă mai lungă de timp.

- Conectați alimentatorul la cablul de alimentare (13) pe partea posterioară a deșteptătorului radio.
- Conectați cablul de alimentare la o priză instalată într-un mod adecvat și ușor accesibilă.
- Așteptați până ce inițializarea radioului s-a încheiat.
- Apăsăți tasta **[+OK/-]** (10), pentru a opri radioul.

Primul reglaj

La prima pornire este inițiată în mod automat **căutarea posturilor** în modul de funcționare DAB. Radioul pornește în mod standard cu dirijarea prin meniuri în limba engleză. Puteți seta limba dorită conform descrierii de la **5.2 Limba**.

5.2 Limba

La prima punere în funcțiune engleza este setată ca limbă standard. Pentru modificarea limbii setate procedați în felul următor:

- Pentru a accesa meniul de setări apăsați  (6).
- Cu ajutorul **[+OK/-]** (10) puteți ajunge la punctul de meniu „Settings”.
- Confirmați selecția prin apăsare pe **[+OK/-]** (10).
- Cu ajutorul **[+OK/-]** (10) puteți ajunge la punctul de meniu „Limba”. Confirmați selecția prin apăsare pe **[+OK/-]** (10).
- Cu ajutorul **[+OK/-]** (10) selectați limba dorită.
- Setarea actuală a limbii se marchează cu *.

Indicație



- Următoarele limbi vă stau la dispoziție: engleză, Engleză, Daneză, Franceză, Germană, Italiană, Norvegiană, Finlandeză, Suedeză, Turcă, Poloneză, Slovacă, Cehă

6. Revizie și întreținere

Limpe o produto apenas com um pano sem pelos ligeiramente humedecido e não utilize produtos de limpeza agressivos.

Caso não pretenda utilizar o produto durante um período prolongado, desligue-o e retire a ficha da tomada elétrica. Armazene-o num local limpo e seco, sem exposição solar direta.

7. Excluderea responsabilității

Hama GmbH & Co. KG nu își asumă nici o răspundere sau garanție pentru pagube cauzate de montarea, instalarea sau folosirea necorespunzătoare a produsului sau nerespectarea instrucțiunilor de folosire și/sau a instrucțiunilor de siguranță.

8. Service și suport

Dacă aveți întrebări adresați-vă la Hama consultantă pentru produse.

Hotline: +49 9091 502-0 (Ger/Ang)

Alte informații de suport găsiți aici:

www.hama.com

Textul complet al instrucțiunilor pe larg este accesibil la următoarea adresă de internet:
www.hama.com -> 00054896, 00054231 -> Downloads

9. Declarație de conformitate

 Prin prezenta, Hama GmbH & Co KG, declară că tipul de echipamente radio [00054896, 00054231] este în conformitate cu Directiva 2014/53/UE.

Textul integral al declarației UE de conformitate este disponibil la următoarea adresă internet:

www.hama.com -> 00054896, 00054231 -> Downloads.

Banda (benzile) de frecvențe	Bluetooth: 2.402 – 2.480GHz
Puterea maximă	Bluetooth: 5dBm (EIRP)

Manöverelement och indikeringar

A: Radio Frontseite		
1	1	[PRESET 1]-knapp
2	2	[PRESET 2] -knapp
3		[PRESET] -knapp
4		[INFO] -knapp
5		[SNOOZE/SLEEP] -knapp
6		[MENU/SETTINGS] -knapp
7	M	[MODE] -knapp
8		[ALARM] -knapp
9		[BACK] -knapp
10	+ / OK / -	[+ / OK / -]

B: Radio Rückseite		
11	UPDATE	Uppdateringsport
12		Uttag för hörlur
13		Nätkabel
14		USB-gränssnitt

Viktig information - Snabbguide:

- Detta är en snabbguide som innehåller den viktigaste grundläggande informationen som säkerhetsanvisningar för och idrifttagning av produkten.
- Av miljöhänsyn och för att spara på värdefullt råmaterial har Hama valt att inte publicera bruksanvisningen i tryckt form, utan erbjuder den enbart för nedladdning i pdf-format.
- En fullständig version av **bruksanvisningen** kan laddas ner på följande adress:
www.hama.com -> 00054896, 00054231 -> Downloads
- Förvara denna fullständiga bruksanvisning för framtida bruk och skriv vid behov ut den.



1. Förklaring av varningssymboler och anvisningar

Fara för elektrisk stöt

Denna symbol hänvisar till fara vid beröring av oisolerade produkttdelar som kan ha en så pass hög spänning att det finns risk för elektrisk stöt.

Varning

Används för att markera säkerhetshänvisningar eller för att rikta uppmärksamhet mot speciella faror och risker.

Information

Används för att markera information eller viktiga anvisningar.

2. Förpackningens innehåll

- Digitalradio DR36SBT
- Nätagapter
- Snabbguide

3. Säkerhetsanvisningar

- Produkten är avsedd för privat hemanvändning, inte yrkesmässig.
- Använd inte produkten inom områden där elektroniska apparater inte är tillåtna.
- Skydda produkten mot smuts, fukt och överhettning och använd den bara inomhus.
- Denna produkt ska, som alla elektriska produkter, förvaras utom räckhåll för barn!
- Tappa inte produkten och utsätt den inte för kraftiga vibrationer.
- Använd inte produkten utanför de kapacitetsgränser som är angivna för den i tekniska data.
- Det är viktigt att barn hålls borta från förpackningsmaterialet. Det finns risk för kvävning.
- Kassera förpackningsmaterialet direkt enligt de lokalt gällande reglerna för kassering.
- Förändra ingenting på produkten. Då förlorar du alla garantianspråk.
- Använd bara produkten till det som den är avsedd för.
- Använd inte produkten alldeles intill elementet, andra värmekällor eller i direkt solsken.
- Använd inte produkten i en fuktig omgivning och undvik stänkvatten.
- Använd endast produkten vid måttliga klimatförhållanden.

Fara för elektrisk stöt

- Öppna inte produkten och använd den inte mer om den är skadad.
- Använd inte produkten om AC-adaptren, adapterkabeln eller elsladden är skadade.
- Försök inte utföra service på produkten själv eller reparera den. Överlåt allt servicearbete till kompetent fackpersonal.

4. Allmänna anvisningar för användning

4.1 Till/Från/Viloläge

- Tryck på **[+ /OK/-]** (10) för att sätta på radion.
- Håll **[+ /OK/-]** (10) intryckt i ca 3 sek för att stänga av radion (standby).
- Koppla bort apparaten från strömförsörjningen för att stänga av den helt.

4.2 Navigation och styrning

- Tryck på en snabbvals knapp för att bläddra genom meny punkterna.
- Välj enskilda meny punkter genom att vrida på **[+ /OK/-]** (10).
- Bekräfta valet genom att trycka på **[+ /OK/-]** (10).

4.3 Justera volymen

- Hög (höger) eller sänk (vänster) volymen genom att vrida på **[+ /OK/-]** (10).

5. Komma igång

Information – Optimera mottagningen

Så här får du bäst mottagning:

- Dra ut antennen helt.
- Rikta antennen vertikalt för bästa mottagning.
- Prova eventuellt olika platser för att få bästa möjliga mottagning.

5.1 Inkoppling

Varning

- Anslut bara produkten till ett godkänt eluttag. Eluttaget måste sitta i närheten av produkten och vara lätt att nå.
- Koppla bort produkten från elnätet med hjälp av strömbrytaren – om den saknas drar du ut elsladden ur uttaget.
- Om grenuttag används får de anslutna förbrukarna inte överskrida tillåten total effektförbrukning.
- Koppla bort produkten från elnätet om den inte ska användas under en längre tid.

- Anslut nätdelen till nätkabeln (13) på radions baksida.
- Anslut nätkabeln till ett korrekt installerat och lätt åtkomligt eluttag.
- Vänta tills initialiseringen av radion är avslutad.
- Tryck på **[+/OK/-]**-knappen (10) för att slå på radion.

Första idrifttagning

Vid första start startas automatiskt **kanalsökningen** i driftläge DAB. Som standard startar radion med engelska som menyspråk.

Önskat språk kan ställas in enligt beskrivningen i **5.2 Språk**.

5.2 Språk

Vid den första idrifttagningen är radions standardspråk engelska. Gör på följande sätt för att ändra radions inställda menyspråk:

- Tryck på **[*]** (6) för att komma till inställningsmenyn.
- Bläddra till menypunkten "Settings" med hjälp av **[+/OK/-]** (10).
- Bekräfta valet genom att trycka på **[+/OK/-]** (10).
- Bläddra till menypunkten "Language" med hjälp av **[+/OK/-]** (10). Bekräfta valet genom att trycka på **[+/OK/-]** (10).
- Välj önskat systemspråk med hjälp av **[+/OK/-]** (10).
- Den aktuella språkinställningen är märkt med *.

Information



Följande språk finns:

Engelska, danska, franska, tyska, italienska, norska, finska, svenska, turkiska, polska, slovakiska och tjeckiska.

6. Underhåll och skötsel

- Använd bara en luddfri, lätt fuktad trasa för att rengöra produkten och använd inga aggressiva rengöringsmedel.
- Stäng av radion och dra ur sladden om den inte ska användas på ett tag. Förvara den på en ren och torr plats utan direkt solljus.

7. Garantifriskrivning

Hama GmbH & Co. KG tar inget ansvar eller ger ingen garanti för skador som beror på olämplig installation eller montering och olämplig produktanvändning eller på att bruksanvisningen och/eller säkerhetshänvisningarna inte följts.

8. Service och support

Kontakta gärna Hamas produktrådgivning om du har frågor om produkten.

Support: +49 9091 502-0 (ty/eng)

Du hittar mer supportinformation här:

www.hama.com

En fullständig version av bruksanvisningen kan laddas ner på följande adress:

www.hama.com -> 00054896, 00054231 -> Downloads

9. Försäkran om överensstämmelse

CE Härmed försäkras Hama GmbH & Co KG, att denna typ av radioutrustning [00054896, 00054231] överensstämmer med direktiv 2014/53/EU. Den fullständiga texten till EU-försäkran om överensstämmelse finns på följande webbadress:

www.hama.com -> 00054896, 00054231 -> Downloads.

Frekvensband	Bluetooth: 2 402 – 2 480 GHz
Max. sändareffekt	Bluetooth: 5 dBm (EIRP)

Käyttöelementit ja näytöt

A: Radio Frontseite		
1	1	[PRESET 1]-painike
2	2	[PRESET 2] -painike
3		[PRESET] -painike
4		[INFO] -painike
5		[SNOOZE/SLEEP] -painike
6		[MENU/SETTINGS] -painike
7	M	[MODE] -painike
8		[ALARM] -painike
9		[BACK] -painike
10	+ / OK / -	[+ / OK / -]

B: Radio Rückseite		
11	UPDATE	Päivitysportti
12		Kuulokeliitin
13		Verkkojohto
14		USB-liitäntä

Tärkeä ohje - Lyhyt ohje:

- Tämä on pikaohje, jossa annetaan tärkeimmät perustiedot, kuten turvallisuusohjeet ja tuotteen käyttöönoton opastus.
- Ympäristön suojelemiseksi ja arvokkaiden raaka-aineiden säästämiseksi Hama ei toimita painettuja käyttöohjeita vaan tarjoaa ne ainoastaan ladattavina PDF-tiedostoina.
- Laaja käyttöohje on saatavilla seuraavasta internetosoitteesta:
www.hama.com -> 00054896, 00054231 -> Downloads
- Tallenna käyttöohje tietokoneellesi ja tulosta se tarpeen vaatiessa.

1. Varoitusten ja ohjeiden selitykset

Sähköiskun riski



Tämä symboli viittaa tuotteen eristämättömien osien kosketusta aiheutuvaan vaaraan, joka saattaa aiheuttaa niin suuren jännitteen, että on olemassa sähköiskun vaara.

Varoitus



Käytetään turvaohjeiden merkitsemiseen ja huomion kiinnittämiseen erityisiin vaaroihin ja riskeihin.

Ohje



Käytetään lisätietojen tai tärkeiden ohjeiden merkitsemiseen.

2. Pakkauksen sisältö

- DR36SBT-digitaaliradio
- Verkkoalaite
- Pikaohje

3. Turvaohjeet

- Tuote on tarkoitettu yksityiseen, ei-kaupalliseen kotikäyttöön.
- Älä käytä tuotetta alueilla, joilla elektroniikkalaitteet eivät ole sallittuja.
- Suojaa tuote lialta, kosteudelta ja ylikuumenemiselta, ja käytä sitä vain kuivissa tiloissa.
- Tämä tuote, kuten muutkaan sähkökäyttöiset tuotteet, ei kuulu lasten käsiin!
- Älä päästä laitetta putoamaan, äläkä altista sitä voimakkaalle tärinälle.
- Älä käytä tuotetta sen teknisissä tiedoissa ilmoitettujen suorituskykyrajojen ulkopuolella.
- Pidä pakkausmateriaalit poissa lasten ulottuvilta, niistä aiheutuu tukehtumisvaara.
- Hävitä pakkausmateriaalit heti paikallisten jätehuoltomääräysten mukaisesti.
- Älä tee muutoksia laitteeseen. Muutosten tekeminen aiheuttaa takuun raukeamisen.
- Käytä tuotetta ainoastaan ohjeiden mukaiseen tarkoitukseen.
- Älä käytä tuotetta lämmittimien tai muiden lämmönlähteiden välittömässä läheisyydessä tai suorassa auringonpaisteessa.
- Älä käytä tuotetta kosteassa ympäristössä, ja vältä roiskevesiä.
- Tuotetta saa käyttää vain kohtuullisissa ilmasto-olosuhteissa.

Sähköiskun riski



- Älä avaa tuotetta, äläkä käytä sitä enää, jos se on vaurioitunut.
- Älä käytä tuotetta, jos AC-adapteri, adapterin johto tai virtajohto on vaurioitunut.
- Älä yritä huoltaa tai korjata tuotetta itse. Jätä kaikki huoltotyöt vastuulliselle ammattihenkilöstölle.

4. Yleiset käyttöohjeet

4.1 Kytkeminen päälle / pois päältä / valmiustila

- Kytke radio päälle painamalla näppäintä **[+/OK/-]** (10).
- Kytke radio pois päältä painamalla näppäintä **[+/OK/-]** (10) n. 3 s ajan (valmiustila).
- Kytke laite täysin pois päältä irrottamalla se sähköverkosta.

4.2 Navigointi ja ohjaus

- Navigoi pikavalintanäppäimen painamisen jälkeen tarjottujen valikkokohtien läpi.
- Valitse yksittäiset valikkokohtat näppäintä **[+/OK/-]** (10) kiertämällä.
- Vahvista valinta näppäintä **[+/OK/-]** (10) painamalla.

4.3 Äänenvoimakkuuden sopeuttaminen

- **[+/OK/-]** (10) säädintä kierrettäessä äänenvoimakkuus nousee (oikealle) tai laskee (vasemmalle).

5. Käyttöönotto

Ohje – vastaanoton optimoiminen



Huomaa:

- Vedä antenni aina täysin ulos.
- Optimaalista vastaanottoa varten suosittelme antennin asettamista pystysuoraan.
- Kokeile tarvittaessa erilaisia sijaintipaikkoja parhaan mahdollisen vastaanoton saavuttamiseksi.

5.1 Päällekytkeminen

Varoitus



- Kytke tuote vain hyväksytyyn pistorasiaan. Pistorasian täytyy sijaita tuotteen lähellä ja olla helposti saavutettavissa.
- Irrota tuote sähköverkosta virtakatkaisimen avulla. Jos katkaisinta ei ole, irrota verkkojohto pistorasiasta.
- Huomioi monipistorasioiden yhteydessä, että liitetyt laitteet eivät ylitä sallittua kokonaisottoa.
- Irrota tuote sähköverkosta, jos et käytä sitä pidempään aikaan.

- Yhdistä verkkolaite radion taustapuolella olevaan verkkojohtoon (13).
- Yhdistä verkkojohto asianmukaisesti asennettuun ja helposti käsiksi päästävään verkkopistorasiaan.
- Odota, kunnes radion alustus on päättynyt.
- Kytke radio päälle painamalla **[+OK/-]** -painiketta (10).

Ensimmäinen käyttö

Ensimmäisen käynnistyksen yhteydessä **kanavahaku** käynnistyy automaattisesti DAB-käyttötilassa. Vakiona radio käynnistyy englanninkielisellä valikko-ohjauksella.

- Halutun kielen voi asettaa luvun **5.2 Kieli** kuvauksen mukaisesti.

5.2 Kieli

Radion vakiokieleksi on asetettu ensimmäisen käyttöönoton yhteydessä englanti. Muuta radion asetettu valikkokieli seuraavalla tavalla:

- Paina  (6) palataksesi asetusvalikkoon.
- Navigoi näppäimen **[+OK/-]** (10) avulla valikkokohtaan „Settings“.
- Vahvista valinta painamalla **[+OK/-]** (10).
- Navigoi näppäimen **[+OK/-]** (10) avulla valikkokohtaan „Language“. Vahvista valinta painamalla **[+OK/-]** (10).
- Navigoi näppäimen **[+OK/-]** (10) haluttu järjestelmäkieli.
- Sillä hetkellä valittuna oleva kieliasetus merkitään tähdellä *.

Ohje



Valittavissa ovat seuraavat kielet:

englanti, tanska, ranska, saksa, italia, norja, suomi, ruotsi, turkki, puola, slovakia ja tšekki

6. Hoito ja huolto

- Puhdista tämä tuote ainoastaan nukkaamattomalla, kevyesti kostutetulla liinalla äläkä käytä syövyttäviä puhdistusaineita.
- Mikäli et käytä tuotetta pidempään aikaan, kytke laite pois päältä ja erota se sähköverkosta. Varastoi

se puhtaassa, kuivassa tilassa ilman suoraa auringon säteilyä.

7. Vastuun rajoitus

Hama GmbH & Co. KG ei vastaa millään tavalla vahingoista, jotka johtuvat epäasianmukaisesta asennuksesta tai tuotteen käytöstä eikä käyttöohjeen ja/tai turvaohjeiden vastaisesta toiminnasta.

8. Huolto ja tuki

Tuotetta koskevista kysymyksistä pyydämme kääntymään Haman tuoteneuvonnan puoleen.

Hotline: +49 9091 502-0 (saksa/englanti)

Lisää tukitietoja on osoitteessa www.hama.com

Laaja käyttöohje on saatavilla seuraavasta internetosoitteesta:

www.hama.com -> 00054896, 00054231 -> Downloads

9. Vaatimustenmukaisuusvakuutus



 Hama GmbH & Co KG vakuuttaa, että radiolaitetyyppi [00054896, 00054231] on direktiivin 2014/53/EU mukainen.

EU-vaatimustenmukaisuusvakuutuksen täysimittainen teksti on saatavilla seuraavassa internetosoitteesta:

www.hama.com -> 00054896, 00054231 -> Downloads.

Radiotaajuudet	Bluetooth: 2.402 – 2.480GHz
Suurin mahdollinen lähetysteho radiotaajuuksilla	Bluetooth: 5dBm (EIRP)

Betjeningselementer og visninger

A: Radio Frontseite		
1	1	[PRESET 1]-tast
2	2	[PRESET 2] -tast
3		[PRESET] -tast
4		[INFO] -tast
5		[SNOOZE/SLEEP] -tast
6		[MENU/SETTINGS] -tast
7	M	[MODE] -tast
8		[ALARM] -tast
9		[BACK] -tast
10	+ / OK / -	[+ / OK / -]

B: Radio Rückseite		
11	UPDATE	Opdateringsport
12		Hovedtelefonbøsning
13		Netforsyningsledning
14		USB-interface

Vigtig henvisning - Kort vejledning:



- Dette er en kort vejledning, som giver dig de vigtigste basis-informationer om ibrugtagning af dit produkt og sikkerhedshenvisninger.
- Af miljømæssige årsager undlader firmaet Hama at printe den lange betjeningsvejledning for at undgå spild af værdifulde råstoffer og tilbyder den derfor udelukkende som PDF-download.
- Den fuldstændige **lange vejledning** kan findes på følgende internetadresse:
www.hama.com -> 00054896, 00054231 -> Downloads
- Gem den lange betjeningsvejledning for at kunne søge efter informationer i denne på din computer, og print den om nødvendigt ud.

1. Forklaring af advarselssymboler og henvisninger

Fare for elektrisk stød

Dette symbol henviser til fare for berøring med produktets uisolerede dele, som muligvis leder en farlig spænding, der er så kraftig, at der er fare for elektrisk stød.

Advarsel

Anvendes til at markere sikkerhedshenvisninger eller til at gøre opmærksom på særlige farer og risici.

Bemærkning

Anvendes til at markere yderligere informationer eller vigtige henvisninger.

2. Pakningsindhold

- Digitalradio DR36SBT
- Strømforsyning
- Kort vejledning

3. Sicherheitshinweise

- Produktet er beregnet til privat, ikke-erhvervs mæssigt husholdningsbrug.
- Anvend ikke produktet i områder, hvor elektroniske produkter ikke er tilladt.
- Beskyt produktet mod smuds, fugtighed og overophedning, og anvend det kun i tørre rum.
- Dette produkt skal, som alle elektriske produkter, opbevares utilgængeligt for børn!
- Tab ikke produktet, og udsæt det ikke for kraftige rystelser.
- Anvend ikke produktet uden for dets ydelsesgrænser, der er angivet i de tekniske data.
- Hold ubetinget børn borte fra emballeringsmaterialet, der er fare for kvælning.
- Bortskaf straks emballeringsmaterialet i henhold til de lokalt gældende forskrifter for bortskaffelse.
- Undlad at foretage ændringer på apparatet. Derved bortfalder alle garantikrav
- Produktet må udelukkende bruges til det tiltænkte formål.
- Anvend ikke produktet umiddelbart i nærheden af varme anlægget, andre varmekilder eller i direkte sollys.
- Anvend ikke produktet i fugtige omgivelser, og undgå stænk vand.
- Anvend kun artiklen under moderate klimatiske betingelser.

Fare for elektrisk stød

- Åbn ikke produktet, og anvend det ikke længere ved beskadigelser.
- Anvend ikke produktet, hvis AC-adapteren, adapterkablet eller netledningen er beskadiget.
- Forsøg aldrig selv at vedligeholde eller reparere produktet. Overlad alle vedligeholdelsesarbejder til det ansvarlige fagpersonale.

4. Generelle henvisninger vedrørende betjeningen

4.1 Tænd / sluk / standby

- Tryk på [+ / OK / -] (10) for at tænde radioen.
- Tryk på [+ / OK / -] (10) i ca. 3 sek. for at slukke radioen (standby).
- Afbryd apparatet fra strømforsyningen for at slukke det fuldstændigt.

4.2 Navigation og styring

- Navigér gennem de viste menupunkter med, når du har trykket på en genvejstast.
- Ved at dreje [+ / OK / -] (10) vælger du enkelte menupunkter.
- Ved at trykke på [+ / OK / -] (10) bekræfter du valget.

4.3 Tilpasning af lydstyrke

- Ved at dreje [+ / OK / -] (10) forøges (til højre) eller reduceres (til venstre) lydstyrken.

5. Ibrugtagning

Bemærk – optimering af modtagelse

Vær opmærksom på følgende:

- Træk altid antennen helt ud.
- For en optimal modtagelse anbefaler vi at justere antennen vertikalt.
- Eventuelt skal du teste forskellige placeringer for at opnå den bedste mulige modtagelse.

5.1 Tænde

Advarsel

- Tilslut kun produktet til en stikdåse, der er tilladt til det. Stikdåsen skal være placeret i nærheden af produktet, og der skal være nem adgang til den.
- Afbryd produktet fra nettet ved hjælp af tænd/sluk-kontakten. Træk netledningen ud af stikdåsen, hvis kontakten ikke findes.

- Vær ved multistikdåser opmærksom på, at de tilsluttede forbrugere ikke overskrider det tilladte samlede effektforbrug.
- Afbryd produktet fra nettet, hvis du ikke bruger det i længere tid.

- Tilslut strømforsyningen til nettilslutningen (13) på bagsiden af radiovækkeuret.
- Forbind netkablet med en stikdåse, der er korrekt installeret og let tilgængelig.
- Vent, indtil initialiseringen af radioen er afsluttet.
- Tryk på [+ / OK / -]-tasten (10) for at tænde radioen.

Første indstilling

Ved den første start startes **stations søgningen** automatisk i driftsmodusen DAB. Som standard starter radioen med engelsk menuføring.

Det ønskede sprog kan du indstille som beskrevet i **5.2 Sprog**.

5.2 Sprog

Ved første idrifttagning er engelsk indstillet som radioens standardsprog. Gå frem på følgende måde for at ændre radioens indstillede menusprog:

- Tryk på  (6) for at komme til indstillingsmenuen.
- Navigér til menupunktet „Settings“ ved hjælp af [+ / OK / -] (10).
- Bekræft valget ved at trykke på [+ / OK / -] (10).
- Navigér til menupunktet „Language“ ved hjælp af [+ / OK / -] (10). Bekræft valget ved at trykke på [+ / OK / -] (10).
- Vælg dit ønskede systemsprog ved hjælp af [+ / OK / -] (10).
- Den aktuelt valgte sprogindstilling markeres med *.

Bemærkning



Der kan vælges mellem følgende sprog:
Engelsk, dansk, fransk, tysk, italiensk, norsk, finsk, svensk, tyrkisk, polsk, slovakisk, tjekkisk

6. Vedligeholdelse og pleje

- Rengør kun dette produkt med en fnugfri, let fugtet klud, og anvend ikke aggressive rengøringsmidler.
- Hvis du ikke anvendes produktet i længere tid, skal du slukke apparatet og afbryde det fra strømforsyningen. Opbevar det på et rent, tørt sted uden sollys.

7. Udelukkelse af garantikrav

Hama GmbH & Co. KG påtager sig ikke ansvar eller garanti for skader, der skyldes ukorrekt installation, montering og ukorrekt brug af produktet eller manglende overholdelse af betjeningsvejledningen og/eller sikkerhedshenvisningerne.

8. Service og support

Kontakt venligst Hama-produktrådgivningen, hvis du har spørgsmål vedrørende produktet.

Hotline: +49 9091 502-0 (tysk/engelsk)

Du finder flere supportinformationer på:
www.hama.com

Den fuldstændige lange vejledning kan findes på følgende internetadresse:

www.hama.com -> 00054896, 00054231 -> Downloads

9. Overensstemmelseserklæring





 Hermed erklærer Hama GmbH & Co KG, at radioudstyrstypen [00054896, 00054231] er i overensstemmelse med direktiv 2014/53/EU.

EU-overensstemmelseserklæringens fulde tekst kan findes på følgende internetadresse:

www.hama.com -> 00054896, 00054231 -> Downloads.

Frekvensbånd	Bluetooth: 2.402 – 2.480GHz
Maksimal radiofrekvenseffekt	Bluetooth: 5dBm (EIRP)

Betjeningsselementer og indikatorer

A: Radio Frontseite		
1	1	[PRESET 1]-tast
2	2	[PRESET 2] -tast
3		[PRESET] -tast
4		[INFO] -tast
5		[SNOOZE/SLEEP] -tast
6		[MENU/SETTINGS] -tast
7	M	[MODE] -tast
8		[ALARM] -tast
9		[BACK] -tast
10	+ / OK / -	[+ / OK / -]

B: Radio Rückseite		
11	UPDATE	Oppdateringsport
12		Kontakt for hodetelefoner
13		Strømforsyning
14		USB-grensesnitt

Viktig henvisning - Kortveiledning:

- Dette er en kortveiledning som gir deg de viktigste, grunnleggende informasjonen som sikkerhets henvisninger og idriftsettelse av produktet ditt.
- På grunn av miljøvern og sparing av verdifulle råstoffer har ikke firmaet Hama en utskrevet, lang veiledning og tilbyr denne veiledningen kun som PDF-nedlastning.
- Den komplette **lange veiledningen** finnes på følgende Internettadresse:
www.hama.com -> **00054896, 00054231** -> Downloads
- Vi ber deg om å lagre den lange veiledningen på din datamaskin, skriv den eventuelt ut.

1. Forklaring av faresymboler og merknader

Fare for elektrisk støt



Dette symbolet viser til fare for berøring av produktdele som ikke er isolert og som potensielt leder farlig spenning med en styrke som kan forårsake elektriske støt.

Advarsel



Benyttes for å merke sikkerhetsinformasjon eller for å rette oppmerksomheten mot spesielle farer og risikoer.

Merknad



Benyttes for å merke informasjon eller viktige merknader ytterligere.

2. Pakkeinnhold

- Digitalradio DR36SBT
- Strømforsyning
- Hurtigveiledning

3. Sikkerhetsanvisninger

- Produktet er konstruert for privat, ikke-yrkesmessig bruk i hjemmet.
- Produktet må ikke brukes i områder der elektroniske produkter ikke er tillatt.
- Ikke utsett apparatet for smuss, fuktighet og overoppheting, og bruk det kun i tørre rom.
- Dette produktet skal, som alle elektriske apparater, oppbevares utilgjengelig for barn!
- Produktet skal ikke falle ned fra høyder, og må ikke utsettes for kraftig risting.
- Produktet skal ikke benyttes utenfor de ytelsesgrensene som er angitt under tekniske spesifikasjoner.
- På grunn av fare for kvelning skal små barn holdes unna emballasjen.
- Fjern emballasjen umiddelbart i henhold til gyldige lokale forskrifter for avfallshåndtering.
- Foret aldri endringer på apparatet. Det vil føre til at garantikrav ikke lenger kan gjøres gjeldende.
- Produktet må utelukkende brukes til det formålet det er beregnet på.
- Produktet må ikke brukes i umiddelbar nærhet av varmeovner, andre varmekilder eller i direkte sollys.
- Produktet på ikke brukes i fuktige omgivelser og unngå vannsprut.
- Du må bare bruke artikkelen under moderate klimatiske betingelser.

Fare for elektrisk støt



- Produktet skal ikke åpnes og ikke benyttes dersom det er skadet.
- Produktet skal ikke benyttes dersom AC-adapteren, adapterkabelen eller nettleddingen er skadet
- Prøv aldri å vedlikeholde eller reparere produktet på egenhånd. Vedlikeholdsarbeid skal kun utføres av ansvarlig fagpersonell.

4. Generelle merknader angående betjening

4.1 Slå på / Slå av / Standby

- Trykk på **[+OK/-]** (10) for å slå på radioen.
- Trykk på **[+OK/-]** (10) i ca. 3 sek. for å slå av radioen (standby).
- Koble enheten fra strømforsyningen for å slå det helt av.

4.2 Navigasjon og styring

- Naviger etter trykk på en kortvalgtast gjennom de tilbudte menypunktene.
- Ved å dreie på **[+OK/-]** (10) velger du ut enkelte menypunkter.
- Bekreft ved å trykke på **[+OK/-]** (10)).

4.3 Tilpasse lydstyrken

- Ved å vri på **[+OK/-]** (10) økes (høyre) eller reduseres (venstre) lydstyrken.

5. Idriftsettelse

Henvising - optimere mottak



Vær oppmerksom på følgende:

- Trekk antennen alltid komplett ut.
- For optimal mottaks kvalitet anbefaler vi å posisjonere antennen vertikalt.
- Prøv evt. forskjellige plasseringer for å få best mulig mottak.

5.1 Slå på

Advarsel



- Enheten skal kun brukes med en stikkontakt som er godkjent for formålet. Stikkontakten må være i nærheten av produktet og lett tilgjengelig.
- Koble produktet fra nettet ved hjelp av AV-/PÅ-bryteren – hvis den ikke er tilgjengelig, trekker du strømledningen ut av stikkontakten.
- Ved flere stikkontakter må du se til at tilkoblet forbruk ikke overskrider tillatt totalt strømforbruk.
- Produktet må kobles fra strømmettet når det ikke skal være i bruk over lengre tid.

- Koble strømstøpelet på strømledningen (13) til på baksiden av radiovekkerklokken.
- Koble strømledningen til en riktig installert og lett tilgjengelig stikkontakt.
- Vent til initialiseringen av radioen er fullført.
- Trykk på **[+ / OK / -]**-tasten (10) for å slå på radioen.

Første innretting

Ved første start startes det automatisk et **søk etter stasjoner** i driftsmodus DAB. Som standard starter radioen med engelsk meny.

Det ønskede språket kan du stille inn som beskrevet i **5.2 Språk**.

5.2 Språk

Ved første igangsetting er engelsk innstilt som standard-språk for radioen. Slik går du frem for å endre innstilt menyspråk til radioen:

- Trykk på  (6) for å komme til innstillingsmenyen.
- Med hjelp av **[+ / OK / -]** (10) navigerer du til meny punkt «Settings».
- Bekreft ved å trykke på **[+ / OK / -]** (10).
- Med hjelp av **[+ / OK / -]** (10) navigerer du til meny punkt «Language». Bekreft ved å trykke på **[+ / OK / -]** (10).
- Med hjelp av **[+ / OK / -]** (10) velger du ønsket systemspråk.
- Aktuelt valgt språkinnstilling markeres med *.

Merknad

Du kan velge følgende språk:

Engelsk, dansk, fransk, tysk, italiensk, norsk, finsk, svensk, tyrkisk, polsk, slovakisk, tsjekkisk



8. Service og support

Hama-produktservice hjelper deg gjerne videre dersom du har spørsmål om produktet.

Telefonsupport: +49 9091 502-0 (tysk/engelsk)

Her finner du ytterligere supportinformasjon:
www.hama.com

Den komplette lange veiledningen finnes på følgende Internettadresse:

www.hama.com -> 00054896, 00054231 -> Downloads

9. Samsvarserklæring

 Hermed erklærer Hama GmbH & Co KG at radioanleggetypen [00054896, 00054231] tilsvarer direktiv 2014/53/EU. Den komplette teksten til

EU-samsvarserklæringen finnes på følgende

Internettadresse:

www.hama.com -> 00054896, 00054231 -> Downloads.

Frekvensbånd	Bluetooth: 2.402 – 2.480GHz
Avstrålt maksimal sendeeffekt	Bluetooth: 5dBm (EIRP)

6. Vedlikehold og pleie

- Dette produktet skal kun rengjøres med en lofri, lett fuktet klut, uten aggressive rengjøringsmidler.
- Hvis produktet ikke skal benyttes på en stund, må det kobles ut og kobles fra strømforsyningen. Produktet må lagres på et rent, tørt sted, uten direkte solinnstråling.

7. Fraskrivelse av ansvar

Hama GmbH & Co KG overtar ingen form for ansvar eller garanti for skader som kan tilbakeføres til ukyndig installering eller montering eller ukyndig bruk av produktet eller som følge av at produktet har blitt benyttet uten at bruksveiledningen og/eller sikkerhetsanvisningene er tatt hensyn til.

hama

Hama GmbH & Co KG
86652 Monheim/Germany
www.hama.com

Service & Support

 www.hama.com

 +49 9091 502-0

D

GB



The Spotify software is subject to third party licenses found here:
www.spotify.com/connect/third-party-licenses

All listed brands are trademarks of the corresponding companies. Errors and omissions excepted, and subject to technical changes. Our general terms of delivery and payment are applied.