

00173191
(DR200BT)

hama[®]
THE SMART SOLUTION

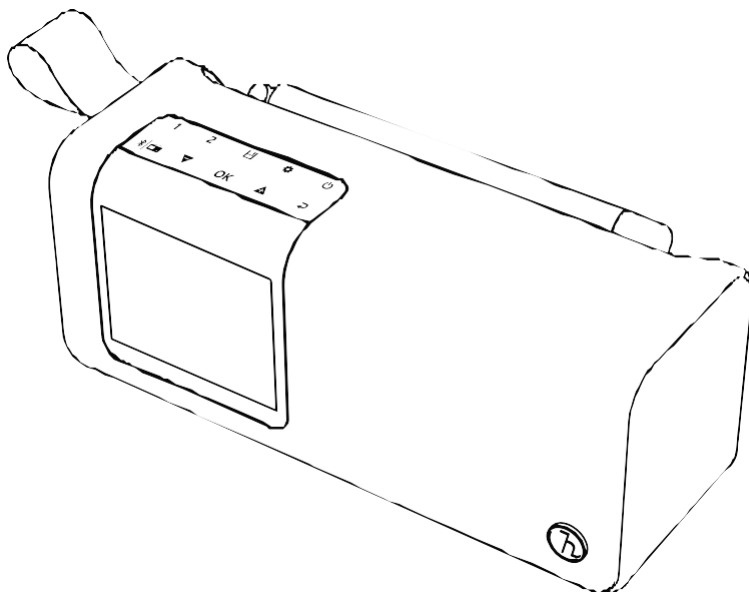

Skaitmeninis radijo imtuvas



Naudojimo instrukcija

Techniniai duomenys

Ekranas	2.4" (6,10 cm), spalvotas TFT
Garsiakalbis	5 vatai
Krovimas	5 V / 1 A
Baterijos tipas	„Li-Ion“, 3,7 V, 2000 mAh / 7,4 Wh
Vartotojo sąsajos kalbos	Anglų, vokiečių, danų, olandų, suomių, prancūzų, italų, norvegų, lenkų, portugalų, ispanų, švedų, turkų, čekų, slovakų
Pakuotės turinys	Radio imtuvas, USB-C tipo krovimo laidas, naudojimo instrukcija

Ryšys

„Bluetooth“	v5.0
-------------	------

Garso jungtys

Įvestis	USB-C, AUX-In
---------	---------------

Šaltiniai

Išsankstiniai nustatymai

DAB / DAB+ (174.928–239.2 MHz)	<input type="checkbox"/>	30
FM (87.5–108 MHz)	<input type="checkbox"/>	30

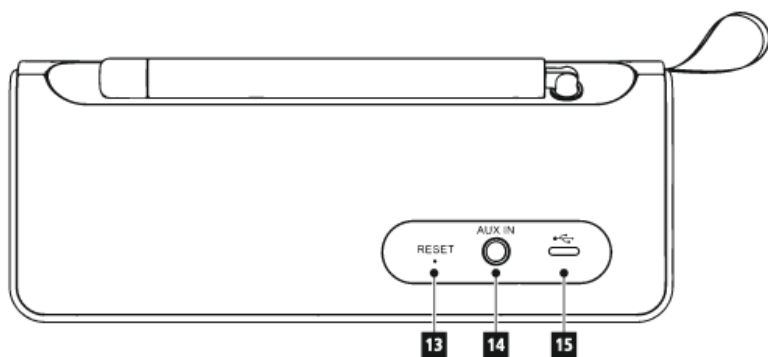
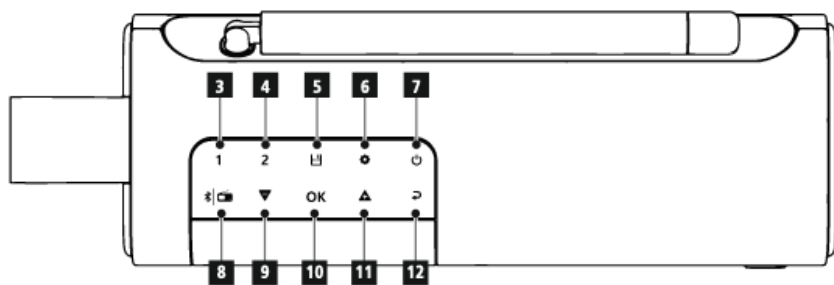
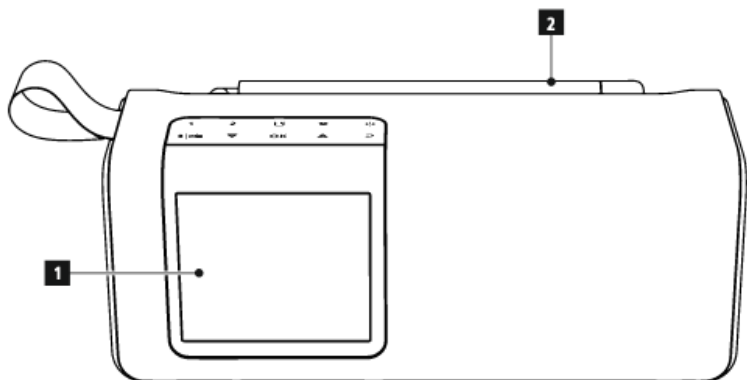



LT Naudojimo instrukcija

Kontrolės ir ekranai

A: priekis		
1		Ekranas
2		Teleskopinė antena

B: radijo nustatymai		
3	1	[IŠANKSTINIS NUSTATYMAS 1] mygtukas
4	2	[IŠANKSTINIS NUSTATYMAS 2] mygtukas
5		[IŠANKSTINIS NUSTATYMAS] mygtukas
6		[MENIU] mygtukas
7		[MAITINIMAS] mygtukas
8		[REŽIMAS] mygtukas
9		[GARSAS] – mygtukas
10	OK	[GERAI] / [I[VESTI]
11		[GARSAS] + mygtukas
12		[ATGAL] mygtukas

C: nugarėlė		
13		Nustatyti iš naujo
14		AUX-in jungtis
15		USB-C jungtis

1. Įspėjamųjų simbolių ir pastabų paaiškinimas

Elektros smūgio pavojus

Šis simbolis rodo elektros smūgio pavojų prisilietus prie gaminio dalių, kuriose yra pavojinga įtampa.



Įspėjimas

Šis simbolis naudojamas saugos instrukcijoms nurodyti arba atkreipti jūsų dėmesį į tam tikrus pavojus ir riziką.



Pastaba

Šis simbolis naudojamas papildomai informacijai arba svarbioms pastaboms nurodyti.



2. Pakuotės turinys

- „Hama“ DR200BT
- USB-C tipo įkrovimo laidas
- Greitų nuorodų vadovas

3. Saugos instrukcijos

- Produktas skirtas tik privačiam, nekomerciniam naudojimui.
- Naudokite gaminį tik pagal paskirtį.
- Nenaudokite gaminio šalia šildytuvų, kitų šilumos šaltinių arba tiesioginiuose saulės spinduliuose.
- Nenaudokite gaminio drėgnoje aplinkoje.
- Produktą naudokite tik vidutinio klimato sąlygomis.
- Nenaudokite gaminio vietose, kuriose draudžiama naudoti elektroninius gaminius.
- Šį prietaisą, kaip ir visus elektros gaminius, reikia laikyti vaikams nepasiekiamoje vietoje.
- Nenumeskite gaminio ir jo stipriai nesutrenkite.
- Neekspluatuokite gaminio viršydami techniniuose duomenyse nurodytas galios ribas.
- Pakuotės medžiagą laikykite vaikams nepasiekiamoje vietoje.
- Pakuotės medžiagą nedelsdami išmeskite laikydamiesi vietoje galiojančių taisyklių.
- Jokiu būdu nemodifikuokite gaminio, nes prarasite garantiją.
- Akumulatorius yra integruotas ir negali būti išimtas.
- Nedeginkite akumulatoriaus arba gaminio.

- Praveskite visus laidus taip, kad nebūtų pavojaus užkliūti.
- Nelankstykite ir netraiškykite laido.

Elektros šoko rizika



- Neatidarykite ir nenaudokite gaminio, jei jis yra pažeistas.
- Nebandykite patys taisyti gaminio. Visus techninės priežiūros darbus turi atlikti kvalifikuoti specialistai.

4. Įkrovimas

Įspėjimas – įkraunamas akumulatorius

- Gaminį įkraukite tik naudodami tinkamus įkrovimo įrenginius arba USB jungtis.
- Nenaudokite ir nebandykite taisyti sugedusių įkroviklių ar USB prievadų.
- Neperkraukite gaminio ir neleiskite jam visiškai išsikrauti.
- Nelaikykite, neįkraukite ir nenaudokite gaminio esant ekstremaliai temperatūrai ir labai žemam atmosferos slėgiui (pvz., dideliame aukštyje).
- Reguliariai (ne rečiau kaip kartą per ketvirtį) įkraukite bateriją, jei sandėliuojate ilgą laiką.
- Įrenginyje yra įkraunamas akumulatorius.
- Prieš naudojant produktą pirmą kartą, jį visiškai įkraukite.
- Prijunkite pridėdamą mikro USB įkrovimo kabelį prie radijo imtuvo USB prievado (15).
- Tikrasis akumulatoriaus veikimo laikas priklauso nuo prietaiso naudojimo būdo, nustatymų ir aplinkos temperatūros (įkraunamų akumuliatorių veikimo laikas ribotas).

Pastaba – įkrovimo procesas



- Visas įkrovimo ciklas trunka apie 3 valandas.
- Radijo imtuvo akumuliatorių galima įkrauti ir įjungus, ir išjungus.

5. Įjungimas ir naudojimas

Pastaba – ryšio optimizacija



- Pirmo paleidimo metu sistemos sąsaja paklaus apie pageidaujama kalbą. Pasirinkite pageidaujama kalbą.
- Pirmą kartą įjungus radijo imtuvą, DAB veikimo režimu stočių paieška pradeda automatiškai.
- Svarbu:
- Visada iki galo ištraukite anteną.
- Rekomenduojame anteną reguliuoti vertikaliai, kad būtų užtikrintas optimalus priėmimas.

6. Bendros Naudojimo pastabos

6.1.1 Įjungti, išjungti, budėjimo režimas

6.1.2 paspauskite [] (7), kad įjungtumėte radijo imtuvą.

- Paspauskite [] (7) maždaug 1 sekundę, kad išjungtumėte radijo imtuvą (budėjimas).
- Paspauskite ir palaikykite [] (7) maždaug 3 sekundes, kad radijo imtuvas visiškai išsijungtų.

Pastaba



Jei radijo imtuvas visiškai išjungtas veikiant akumulatoriaus maitinimo režimui, nebeliks nustatytų laikmačio ir žadintuvo kartojimų. Ekrane pasirodžiusį raginimą patvirtinkite paspausdami [OK].

6.1.3 Navigacija ir valdymas

- Žiūrėkite lentelę.

7. Meniu struktūra

Pagrindinis meniu	
Elektroninis radijo imtuvas	Nustatymai
Stotelių sąrašas	Garso nustatymai
DAB derinimas	Suvienodintojas
Garso reguliavimas	Ekranų nustatymai
Bluetooth	Ekranų švieselė
Susieti naują įrenginį	Spalvų tema
VHF	Naktinis režimas
Paieškos nustatymai	Sistemos nustatymai
Garso nustatymai	Laikas ir data
AUX įvestis	Kalba
AUX prioritetai	Automatinis
Kasdieniai veiksniai	Programos atnaujinimas
Laikmatis	Gamykliniai nustatymai
Žadintuvas	
Miego laikmatis	

8. Pagrindinis meniu

Pagrindiniame meniu yra svarbiausios radijo imtuvo funkcijos, taip pat daug papildomų funkcijų, kurios apibendrinamos 12 punkte.

Į pagrindinį meniu visada galite patekti paspausdami mygtuką [] (6) ir per meniu punktą „Pagrindinis meniu“.

9. Skaitmeninis radijo imtuvas

Jei pasirinktas „Skaitmeninio radijo imtuvo“ veikimo režimas, mygtuku [] (6) galite pasiekti šias nustatymo parinktis:

- Stotelių sąrašas
Čia rasite visų stočių, kurios buvo rastos paskutinės paieškos metu, sąrašą. Radijo stotys, kurios šiuo metu nepriimamos dėl nepakankamo signalo stiprumo, yra pažymėtos „?“ prieš juos.

- DAB derinimas

Skenavimas

Visos priimtinos dažnių juostos nuskaitomos naujoje paieškoje.

Rankinis nustatymas

Priimamų stočių ieškoma tik konkrečiame dažnių diapazone. Tai yra galimybė, jei žinote, kokių dažnių yra transliuojamos konkrečios radijo stotys.

Ištrinti nepriimamas stotis

Visos stotys, kuriose prieš jas yra „?“, išbraukiamos iš stočių sąrašo.

- Garso reguliavimas

Automatinio garsumo reguliavimo funkcija automatiškai reguliuoja garso sistemos garsumą. Jei garsas žymiai padidėja, radijo imtuvas automatiškai kompensuoja šį svyravimą. Galite nustatyti, ar ši funkcija turi įvykti didesniu ar mažesniu laipsniu, ar ji turi būti visiškai išjungta.

10. „Bluetooth“

Pirmą kartą įjungus „Bluetooth“ režimą, radijo imtuvas iš karto veikia „susiejimo“ režimu ir yra matomas kitiems įrenginiams. Todėl galite susieti radijo imtuvą su savo išmaniuoju telefonu. Jei radijo imtuvas jau buvo susietas su išmaniuoju telefonu, kitą kartą įjungus „Bluetooth“ režimą, ryšys užmezgamas automatiškai.

Norėdami susieti naują įrenginį, paspauskite mygtuką [OK] (10) arba iškvieskite „Bluetooth“ meniu naudodami mygtuką [] (6) ir pasirinkite „Susieti naują įrenginį“.

Norėdami sužinoti, kaip valdyti radiją „Bluetooth“ atkūrimo metu, žr. valdymo skydelį.

11. VHF

Radijo imtuvas automatiškai ieško analoginių radijo stočių, kurias esamoje vietoje galima priimti pakankamai kokybiškai.

Norėdami rasti artimiausią stotį, pradėkite paiešką mygtuku [OK] (10).

Paieškos nustatymai

Nurodykite, ar paieška turi apimti radijo stotis, kurias galima priimti esant pakankamai stipriam signalui, ar taip pat turi būti įtrauktos ir tos stotys, kurių priėmimo signalas yra silpnas.

Garso nustatymai

Nustatykite, ar radijo imtuvas stereofoninį režimą turi keisti į vienkanalio garso režimą.

12. AUX įvestis

AUX IN režimas leidžia užmegzti laidinį ryšį tarp kito garso šaltinio ir šio įrenginio. Garsumą galima valdyti per šį radijo imtuvą. Visos kitos operacijos atliekamos per prijungtą garso šaltinį.

AUX Prioritetai

Ši funkcija apibrėžia, kaip radijas turi veikti, jei yra AUX jungtis. Jei ši funkcija įjungta, radijas automatiškai persijungia į AUX IN režimą ir lieka šiame režime, jei prie atitinkamo radijo imtuvo lizdo prijungiamas 3,5 mm garso laidas.

Jei funkcija išjungta, vartotojas turi rankiniu būdu perjungti radijo imtuvą į AUX IN režimą.

13. Kasdienės veiklos

Radio imtuve yra papildomų funkcijų.

- **Laikmatis**

Laikmatis gali būti nustatomas minučių tikslumu ir turi intervalą nuo vienos iki 99 minučių. Norėdami įjungti laikmatį, paspauskite [OK] mygtuką (10). Paspaudus [OK] mygtuką (10) vėl, laikmatis bus sustabdytas. Naršymo mygtukai leidžia pakeisti aktyvų laikmatį ir paleisti jį iš naujo paspaudusi [OK] (10).

Laikmačiui pasiekus nustatytą ribą, pasigirsta signalo garsas.

- **Žadintuvas**

Radio imtuvas turi du individualiai reguliuojamus žadintuvų laikus. 1 ir 2 signalas sukonfigūruoti identišškai ir leidžia išsaugoti du atskirus signalų laikus.

Tam reikia nustatyti šiuos nustatymus:

Žadintuvas
Įjungti ir išjungti
Kartoti
Kasdien, vieną kartą, savaitgaliais arba darbo dienomis
Žadintuvo laikas
Laikas, kada norite, kad suskambėtų žadintuvas.
Šaltinis
Garso signalas, skaitmeninis radijas arba VHF
Skambėjimo laikas minutėmis
Kiek laiko žadintuvas turi likti aktyvus, kol radijo imtuvas grįš į budėjimo režimą
Garsumas
Žadintuvo garso nustatymas

Norėdami sustabdyti aktyvų žadintuvą, paspauskite [] mygtuką (7). Norėdami naudoti snaudimo funkciją, t. y. vėl įjungti žadintuvą, bet su vėlavimu (5, 10, 15, 30 minučių), vėl paspauskite mygtuką [OK] (10).

Pastaba

Naudojant žadintuvo funkciją, gaminį rekomenduojama naudoti su tinkamu įkrovikliu.



- **Miego laikmatis**

Radio imtuvas turi laikmačio funkciją, kuri, po iš anksto nustatyto laiko, perjungia imtuvą į budėjimo režimą.

14. Nustatymai

- **Garso suvienodintojas**

Čia galite pasirinkti iš jau nustatytų įrenginio suvienodintojo nustatymų arba atlikti savo nustatymus.

- **Ekrano nustatymai – foninis apšvietimas**

Čia pasirinkite darbo ir budėjimo režimų foninio apšvietimo intensyvumą. Skiltyje „Time-Out“ nustatykite reikšmę sekundėmis, po kurios veikimo metu foninis apšvietimas išsijungia.

- **Ekrano nustatymai – spalvų schema**

Pasirinkite iš įvairių valdymo meniu spalvų schemų.

- **Ekrano nustatymai – nakties režimas**

Naktinis režimas įjungia spalvų schemą. Galite nustatyti, ar norite naudoti naktinį režimą, ir, jei reikia, nustatyti laikotarpį, per kurį prietaisas automatiškai persijungia į naktinį režimą. Norėdami gauti naktinio režimo peržiūrą, pasirinkite „Peržiūra“ – „Įjungta“.

- **Sistemos nustatymai – laikas ir data**

Laiką ir datą galima nustatyti rankiniu būdu arba gauti iš įvairių šaltinių (DAB ir (ar) „Bluetooth“). Taip pat galima nustatyti laiko ir datos formatą.

- **Sistemos nustatymai – kalba**

Pasirinkite pageidaujama sistemą kalbą.

- **Sistemos nustatymai – automatinis išsijungimas**

Jei nėra signalo iš pasirinkto garso šaltinio, prietaisas automatiškai persijungia po nustatyto laikotarpio į budėjimo režimą.

- **Sistemos nustatymai – programinės įrangos atnaujinimas**

Mūsų radijo imtuvuose naudojama programinė įranga nuolat tobulinama, siekiant išspręsti galimas klaidas, padidinti funkcijų spektrą ir pan. Rekomenduojame įrenginyje visada įdiegti visus galimus atnaujinimus.

- **Sistemos nustatymai – gamykliniai nustatymai**

Šis meniu elementas atkuria įrenginio gamyklinius nustatymus.

14. Gamykliniai nustatymai

Pastaba

Iš naujo paleidus arba atstačius gamyklinius numatytuosius nustatymus galima išspręsti kai kurias problemas ir gedimus.

Norėdami iš naujo paleisti įrenginį, atlikite žemiau nurodytus veiksmus.

- Naudokite adatą ar panašų smailų daiktą. Paspauskite ir palaikykite atkūrimo mygtuką (13) maždaug 3 sekundes.
- Norėdami atkurti gamyklinius įrenginio nustatymus, meniu eikite į „Sistemos nustatymai“ -> „Sistema“ ir pasirinkite parinktį „Gamykliniai nustatymai“.

Pastaba

Atminkite, kad atstačius gamyklinius nustatymus, visi ankščiau įvesti nustatymai, pvz., kalba, bus visam laikui ištrinti.

Pastaba – galimos kalbos

Čekų, anglų, danų, olandų, vokiečių, suomių, prancūzų, italų, norvegų, lenkų, portugalų, slovaku, ispanų, švedų, turkų.

15. Priežiūra

Pastaba

Atjunkite prietaisą nuo maitinimo lizdo valant ar ilgai nenaudojant.

- Šį gaminį valykite tik šiek tiek drėgna bėpūke šluoste ir nenaudokite stiprių valymo priemonių.
- Jei neketinate naudoti gaminio ilgą laiką, išjunkite įrenginį ir atjunkite jį nuo maitinimo šaltinio. Laikykite jį švarioje sausoje vietoje, apsaugotoje nuo tiesioginių saulės spindulių.

16. Garantijos įspėjimas

„Hama GmbH & Co KG“ neprisiima jokios atsakomybės ir nesuteikia jokios garantijos už žalą, atsiradusią dėl netinkamo montavimo ir (arba) surinkimo, netinkamo gaminio naudojimo arba naudojimo ir (arba) saugos instrukcijų nesilaikymo.

17. Techninės konsultacijos anglų ir vokiečių kalbomis

Jei turite klausimų apie šį gaminį, kreipkitės į „Hama Product Consulting“. +49 9091 502-0 (vokiečių ir anglų k.).

Daugiau informacijos apie paramą rasite www.hama.com.

18. Informacija apie perdirbimą

Pastaba dėl aplinkos apsaugos:

Įgyvendinus Europos direktyvas 2012/19/ES ir 2006/66/ES, taikomos šios nuostatos: elektros ir elektroninės įrangos bei baterijų negalima išmesti kartu su buitinėmis atliekomis. Vartotojai pagal įstatymus privalo grąžinti elektros ir elektroninę įrangą ir baterijas, pasibaigus jų naudojimo laikui, į paskirtas viešas surinkimo vietas arba pardavimo vietas. Išsamesnė informacija šiuo klausimu pateikiama atitinkamuose nacionaliniuose teisės aktuose. Jei ant gaminio, naudojimo instrukcijos ar pakuotės yra šis simbolis, tai reiškia, kad gaminiui taikomos šios nuostatos. Perdirbdami, pakartotinai naudodami medžiagas ar kitaip šalindami senus prietaisus ir (arba) baterijas, svariai prisidedate prie aplinkos apsaugos.

19. Atitikties deklaracija

„Hama GmbH & Co KG“ pareiškia, kad radijo įrangos tipas [00173191] atitinka Direktyvą 2014/53/ES.

Atitikties deklaraciją galima rasti adresu www.hama.com -> 00173191 -> „Atsisiuntimai“



Dažnių juosta (-os)	Didžiausia perduodama radijo dažnio galia
„Bluetooth“: 2,402–2,480 GHz	2.09 dBm (EIRP)

Mėgstamiausių radijo stočių valdymo mygtukas			Aktyvusis režimas ir meniu			
3	1	[IŠANKSTINIS NUSTATYMAS 1] mygtukas	DAB	VHF		
4	2	[IŠANKSTINIS NUSTATYMAS 2] mygtukas	DAB	VHF		
5		[IŠANKSTINIS NUSTATYMAS] mygtukas	DAB	VHF		
Pagrindinės funkcijos						
6		[NUSTATYMAI] mygtukas	DAB	BT	VHF	AUX
			Menu			
7		[MAITINIMAS] mygtukas				
8		[REŽIMAS] mygtukas	DAB	BT	VHF	AUX
9		[NAVIGUOTI -] mygtukas	DAB	BT	VHF	AUX
				BT		
			Menu			
10	OK	[PATVIRTINTI]	DAB			
				BT		
					VHF	
						AUX
			Menu			
11		[NAVIGUOTI +] mygtukas	DAB	BT	VHF	AUX
				BT		
			Menu			
12		[ATGAL] mygtukas	DAB		VHF	
			DAB	BT	VHF	AUX
			Menu			

Mygtukų funkcijos	
	Trumpas paspaudimas: iššaukia mėgstamiausių radijo stočių pirmą skirsnį groti. Ilgas paspaudimas: išsaugo grojančią stotį į mėgstamiausių radijo stočių pirmą skirsnį.
	Trumpas paspaudimas: iššaukia groti mėgstamiausių radijo stočių antra skirsnį. Ilgas paspaudimas: išsaugo grojančią stotį į mėgstamiausių radijo stočių antrą skirsnį.
	Trumpas paspaudimas: iššaukia mėgstamiausių radijo stočių sarašą (1-30). Ilgas paspaudimas: iššaukia mėgstamiausių radijo stočių sarašą (1-30), kad išsaugotų dabartinę stotį į mėgstamiausių sarašą.
	Trumpas paspaudimas: atidaro dabartinio režimo meniu. Ilgas paspaudimas: atidaro įrenginio sisteminius nustatymus.
	Atgal į ekraną
	Trumpas paspaudimas: pažadina arba užmigdo radijo imtuvą Ilgas paspaudimas: įjungia arba išjungia radijo imtuvą
	Rinktis iš veikimo režimų
	Trumpas paspaudimas: garso mažinimas
	Ilgas paspaudimas: ankstesnis garso takelis
	Meniu: grįžti prie ankstesnio meniu punkto
	Keiskite vaizdo rodyimą ekrane trumpu paspaudimu Padalytas vaizdas (vaizdas kairėje, tekstas dešinėje) Vaizdo rodymas didžiausiu masteliu. Informacija apačioje Viso vaizdo rodyimas ekrane
	Trumpas paspaudimas: sustabdo ir tęsia Ilgas paspaudimas: suporuoja naują prietaisą ir, jei reikalinga, atjungia esamą
	Automatiškai ieškoma artimiausios stotelės
	Nenaudojamas
	Meniu: meniu pasirinkimo patvirtinimas
	Trumpas paspaudimas: garso didinimas
	Ilgas paspaudimas: kitas garso takelis
	Meniu: perėjimas prie sekančio meniu punkto
	Trumpas paspaudimas: atidaro stotelių meniu
	Trumpas paspaudimas: atidaro VHF radijo nustatymų meniu
	Ilgas paspaudimas: išjungia garsiakalbio garsą
	Atgal į ankstesnį meniu

hama®

„Hama GmbH & Co KG“

86652 Monheim, Vokietija www.hama.com

Visi išvardyti prekių ženklai yra atitinkamų įmonių prekių ženklai. Naudojimo instrukcijoje galimi techniniai pakeitimai. Taikomos bendrosios pristatymo ir apmokėjimo sąlygos.

00173191/02.21